

BLACK+ DECKER

www.blackanddecker.com

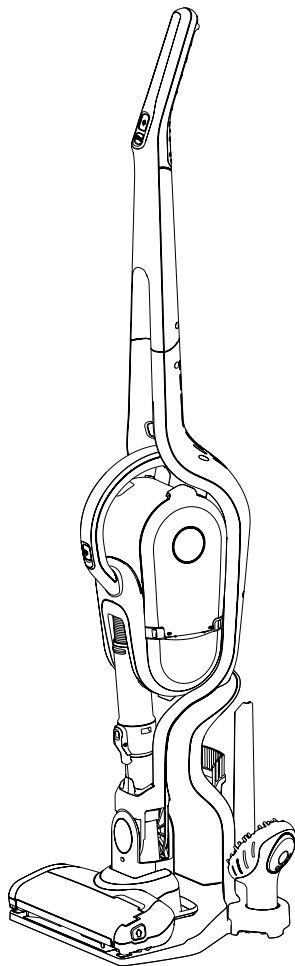

CS3250

English	13
繁體中文	18
한국어	22

Assembly
組裝
조립

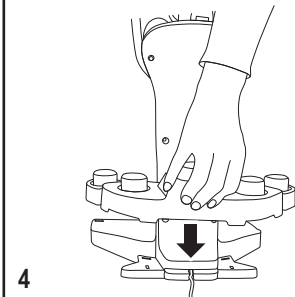
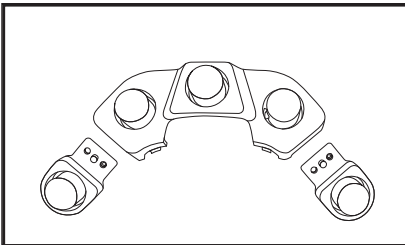
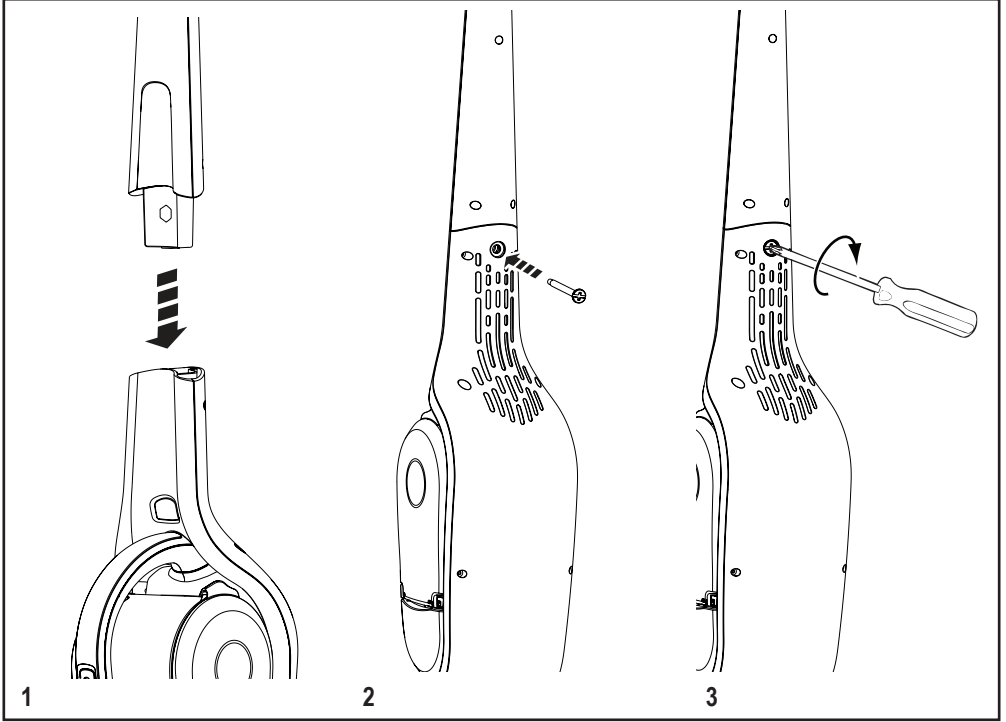

Accessory storage

配件收納架

액세서리 보관

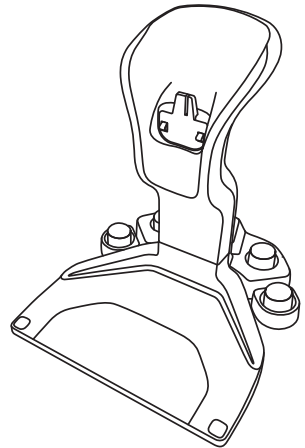

5

Charging
充電中
충전 중

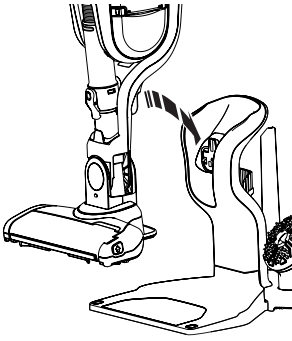

1

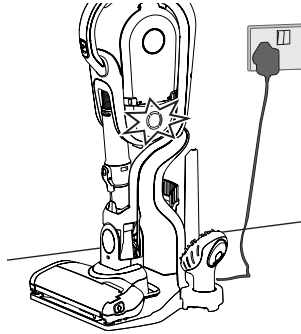

2

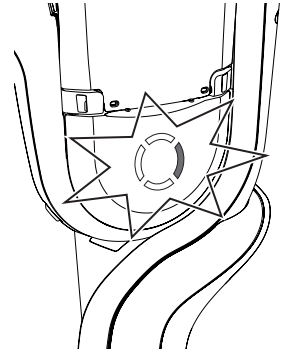

3

LED patterns
LED 指示燈
LED 패턴

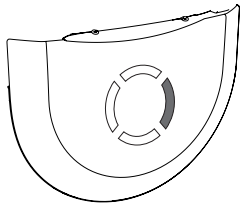

0 - 25%

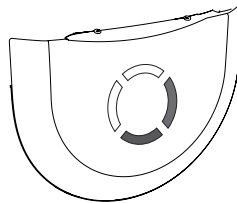

25 - 50%

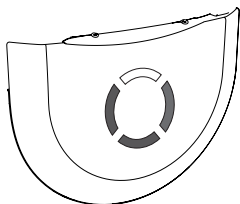

50 - 75%

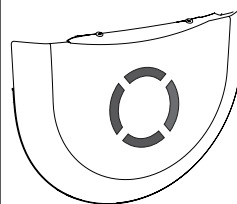

75 - 100%

LED patterns
LED 指示燈
LED 패턴



The light will go out when charging is complete.

充電結束時指示燈將會熄滅。

충전이 완료되면 표시등이 꺼집니다.



The appliance can be left connected to the charger and may become warm during use.

工具可以一直與充電器保持連接，並可能在使用期間發熱。

제품을 충전기에 계속 꽂아둘 수 있지만 사용 중에는 뜨거워질 수 있습니다.

Use
使用說明
사용법

Vacuum On / Off

吸塵器啟動開關

진공청소기 On / Off

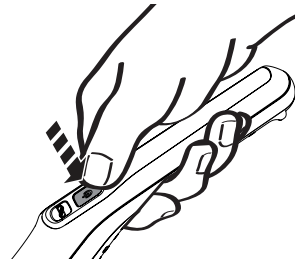

Powered brush On / Off

地板毛刷頭開關 (啟動/鎖定)

전동 브러시 On / Off

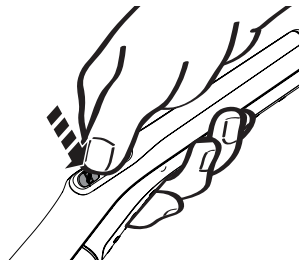

LED patterns
LED 指示燈

LED 패턴



For battery charge, level, LED's illuminate the same as when charging

電池電量顯示, LED指示燈與充電電量顯示相同

배터리 충전 레벨을 위해, LED가 충전할 때와 같이 점등됨



Battery low

電池電量低

배터리 부족



Battery empty

電池電量用盡

배터리 없음

Remove hand vacuum
取下手持式真空吸塵器

휴대용 진공청소기 분리

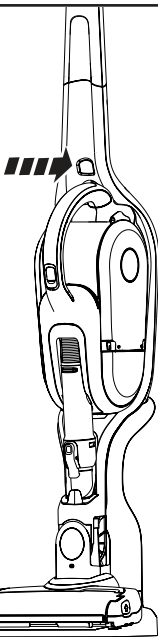

1

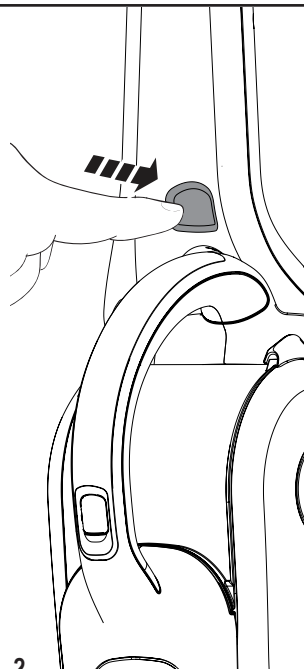

2

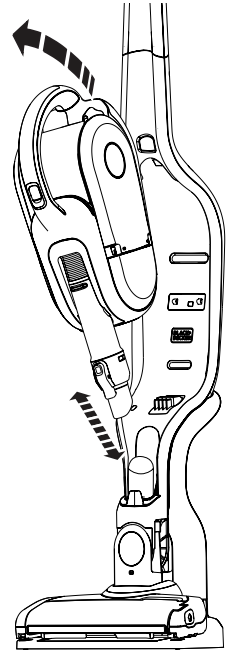

3

On / Off
開關
On / Off

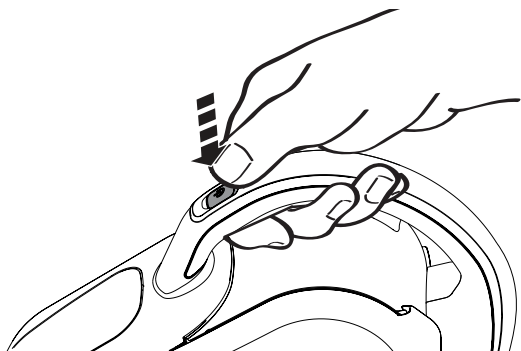

Flexible nozzle
可伸縮吸嘴
유연한 노즐

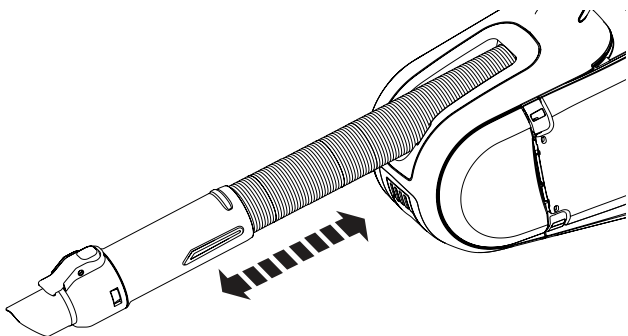

Accessories 配件 액세서리

Fitting accessories
接頭配件
액세서리 장착하기

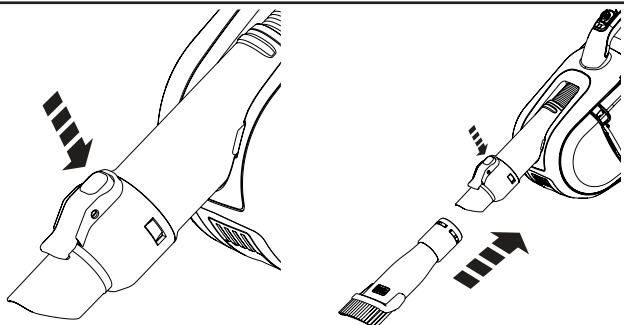

Emptying 清空濾芯 비우기

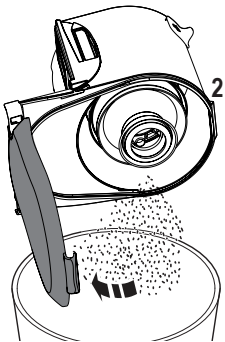
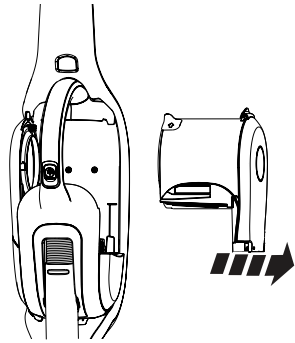
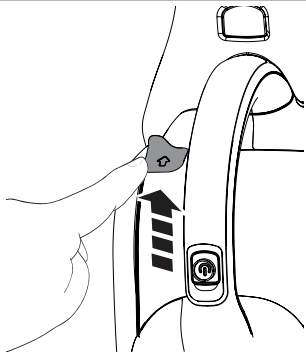
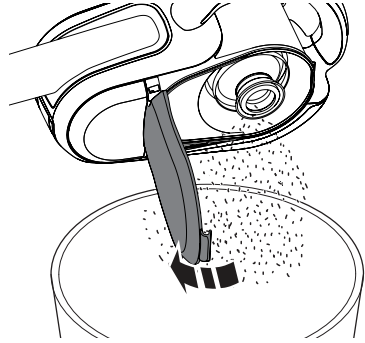
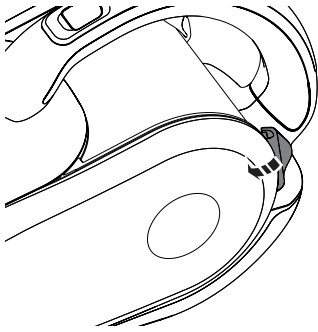

In order to keep the suction force optimised, the filters must be cleared regularly during use.

為保持最佳的吸力，請定期將濾芯清潔乾淨。

흡입력을 최적 상태로 유지하려면 사용 중에 필터를 정기적으로 청소해야 합니다.

Clean cyclonic filter
清潔氣旋過濾器
사이클론 필터 청소하기

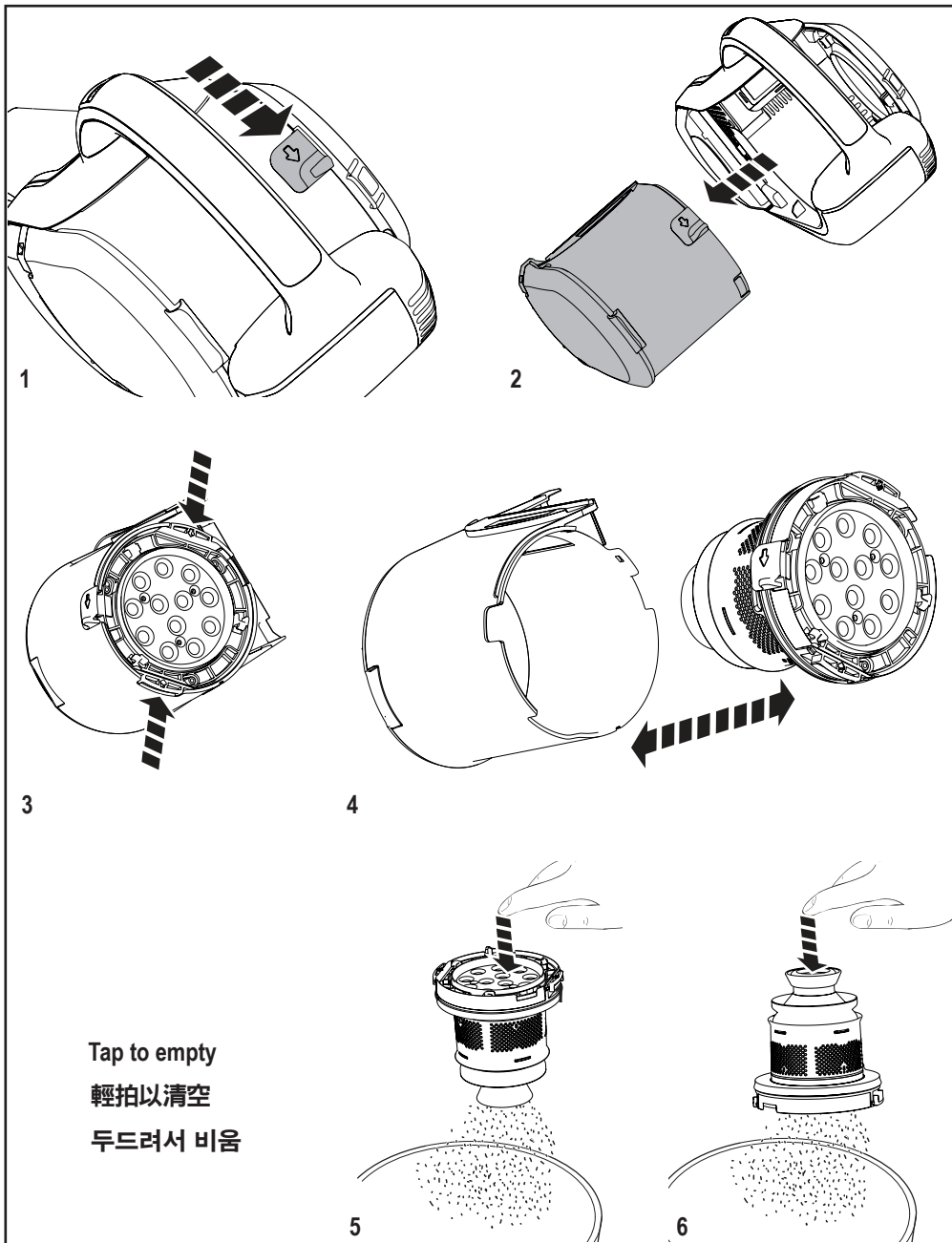

Re-assemble after cleaning the filter or continue to wash.

在清潔濾芯後重新裝配或繼續沖洗。

필터를 청소한 후 재조립하거나 계속 씻습니다.

Wash 沖洗 씻기

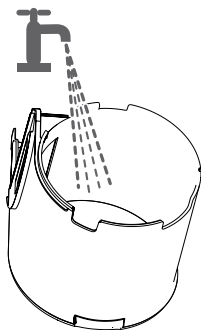
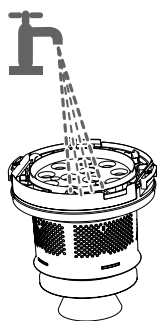

Dry thoroughly
徹底乾燥
완전히 말리기

Clean floor head 清潔地板頭 플로어 헤드 청소하기

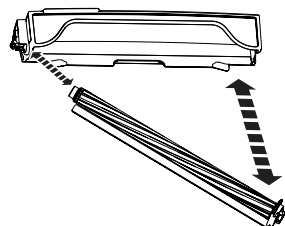
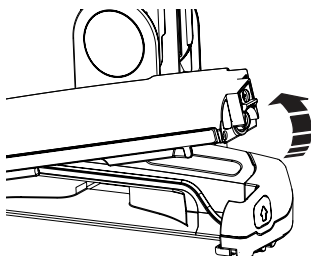
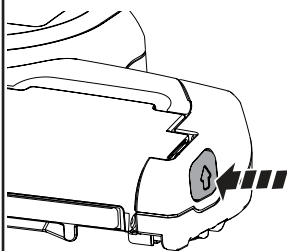

Clean exhaust filter
清潔排氣過濾器
배기 필터 청소하기

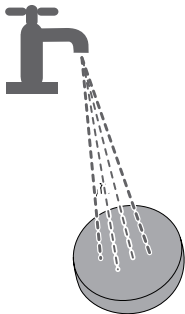
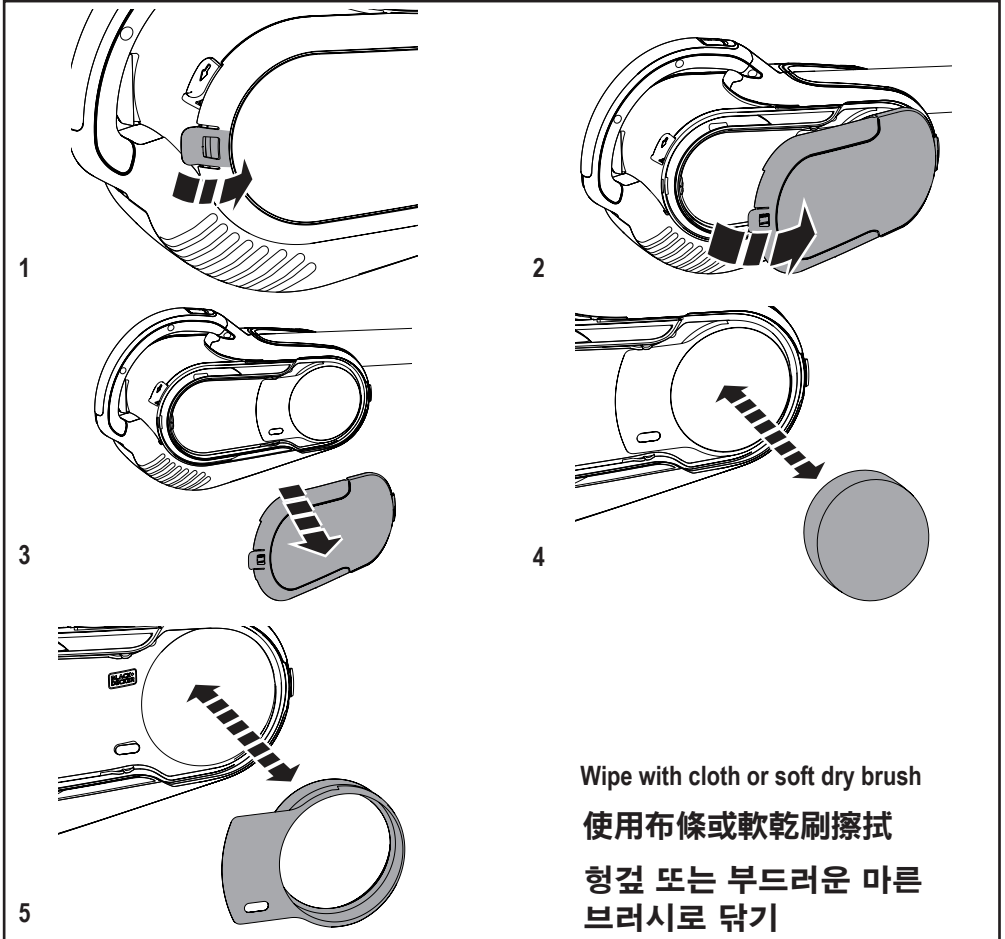

Troubleshooting

疑難排解

문제 해결

LED patterns / LED 指示燈 / LED 패턴		Solution / 解決方案 / 해결책
■ ■ ■ ■ ■	Battery hot / 電池溫度高 / 배터리 과열	Allow to cool before continuing. / 冷卻後再繼續。 / 계속하기 전에 열을 식히십시오.
LED pattern : charging / LED 指示燈 : 充電中 / LED 패턴 : 충전 중		Solution / 解決方案 / 해결책
■ ■ ■ ■ ■	Battery fault / 電池故障 / 배터리 결함	<ul style="list-style-type: none"> - Ensure correct charger is being used. Retry charging procedure. If fault continues, return unit to an authorised Black & Decker service centre. - 確保使用正確的充電器。重試充電程序。若故障繼續存在，請將裝置送回到授權的 Black & Decker 服務中心。 - 정확한 충전기가 사용되고 있는지 확인하십시오. 충전 절차를 다시 시도하십시오. 결함이 지속되는 경우, 공인 Black & Decker 센터로 반환해 주십시오.
■ ■ ■ ■ ■	Charger fault / 充電器故障 / 충전기 결함	

Intended use

Your Black & Decker Dustbuster® handheld vacuum cleaner has been designed for vacuum cleaning purposes. This appliance is intended for household use only.



Read all of this manual carefully before operating the appliance.

Safety instructions

Warning! Read all safety warnings and all instructions. Failure to follow the warnings and instructions listed below may result in electric shock, fire and/or serious injury.



Warning! When using battery-powered appliances, basic safety precautions, including the following, should always be followed to reduce the risk of fire, leaking batteries, personal injury and material damage.

- ◆ Read all of this manual carefully before using the appliance.
- ◆ The intended use is described in this manual. The use of any accessory or attachment or the performance of any operation with this appliance other than those recommended in this instruction manual may present a risk of personal injury.
- ◆ Retain this manual for future reference.

Using your appliance

- ◆ Do not use the appliance to pick up liquids or any materials that could catch fire.

- ◆ Do not use the appliance near water.
- ◆ Do not immerse the appliance in water.
- ◆ Never pull the charger lead to disconnect the charger from the socket. Keep the charger lead away from heat, oil and sharp edges.
- ◆ This appliance is not intended for use by persons (including children) with reduced physical, sensory or mental capabilities, or lack of experience and knowledge, unless they have been given supervision or instruction concerning use of the appliance by a person responsible for their safety. Children shall not play with the appliance. Cleaning and user maintenance shall not be made by children without supervision.

Inspection and repairs

- ◆ Before use, check the appliance for damaged or defective parts. Check for breakage of parts, damage to switches and any other conditions that may affect its operation.
- ◆ Do not use the appliance if any part is damaged or defective.
- ◆ Have any damaged or defective parts repaired or replaced by an authorized repair agent.
- ◆ Regularly check the charger lead for damage. Replace the charger if the lead is damaged or defective.
- ◆ Never attempt to remove or replace any parts other than those specified in this manual.

Additional safety instructions

After use

- ◆ Unplug the charger before cleaning the charger or charging base.
- ◆ When not in use, the appliance should be stored in a dry place.
- ◆ Children should not have access to stored appliances.

Residual risks.

Additional residual risks may arise when using the tool which may not be included in the enclosed safety warnings. These risks can arise from misuse, prolonged use etc.

Even with the application of the relevant safety regulations and the implementation of safety devices, certain residual risks can not be avoided. These include:

- ◆ Injuries caused by touching any rotating/moving parts.
- ◆ Injuries caused when changing any parts, blades or accessories.
- ◆ Injuries caused by prolonged use of a tool. When using any tool for prolonged periods ensure you take regular breaks.
- ◆ Impairment of hearing.
- ◆ Health hazards caused by breathing dust developed when using your tool (example:- working with wood, especially oak, beech and MDF.)

Batteries and chargers

Batteries

- ◆ Never attempt to open for any reason.
- ◆ Do not expose the battery to water.
- ◆ Do not expose the battery to heat.
- ◆ Do not store in locations where the temperature may exceed 40°C.
- ◆ Charge only at ambient temperatures between 10°C and 40°C.
- ◆ Charge only using the charger provided with the appliance. Using the wrong charger could result in an electric shock or overheating of the battery.
- ◆ When disposing of batteries, follow the instructions given in the section "Protecting the environment".
- ◆ Do not damage/deform the battery pack either by puncture or impact, as this may create a risk of injury and fire.
- ◆ Do not charge damaged batteries.
- ◆ Under extreme conditions, battery leakage may occur. When you notice liquid on the batteries carefully wipe the liquid off using a cloth. Avoid skin contact.
- ◆ In case of skin or eye contact, follow the instructions below.

Warning! The battery fluid may cause personal injury or damage to property. In case of skin contact, immediately rinse with water. If redness, pain or irritation occurs seek medical attention. In case of eye contact, rinse immediately with clean water and seek medical attention.

Chargers

Your charger has been designed for a specific voltage. Always check that the mains voltage corresponds to the voltage on the rating plate.

Warning! Never attempt to replace the charger unit with a regular mains plug.

- ◆ Use your Black & Decker charger only to charge the battery in the appliance with which it was supplied. Other batteries could burst, causing personal injury and damage.
- ◆ Never attempt to charge nonrechargeable batteries.
- ◆ If the supply cord is damaged, it must be replaced by the manufacturer or an authorised Black & Decker Service Centre in order to avoid a hazard.
- ◆ Do not expose the charger to water.
- ◆ Do not open the charger.
- ◆ Do not probe the charger.
- ◆ The appliance/battery must be placed in a well ventilated area when charging.

Electrical safety

Symbols on the charger

 Read all of this manual carefully before using the appliance.

 This tool is double insulated; therefore no earth wire is required. Always check that the power supply corresponds to the voltage on the rating plate.

 Short circuit proof safety isolating transformer. The mains supply is electrically separated from the transformer output.



The charger automatically shuts off if the ambient temperature becomes too high. As a consequence the charger will be inoperable. The charging base must be disconnected from the mains supply and taken to an authorised service centre for repair.



The charging base is intended for indoor use only.

Features

This tool includes some or all of the following features.

1. On/off power switch
2. Handle
3. Extending flexible tube
4. Nozzle
5. Accessory release clip
6. LED charging indicator
7. Dust bowl door
8. Dust bowl
9. 2-in-1 combi nozzle accessory
10. Crevice tool
11. Pet tool
12. Long brush tool
13. Flexi extension nozzle
14. On/off power switch
15. Rotary brush on/off switch
16. Stick vacuum chassis
17. Floor head
18. Charging base
19. Accessory Holder

Note: The pet tool (11) is for cleaning up pet hair and must not be used directly on the animal.

Battery



There are no user servicable part inside. For safe recycling of the battery and internal components please return the unit to an authorised Black&Decker service centre.

Maintenance

Your Black & Decker cordless appliance has been designed to operate over a long period of time with a minimum of maintenance. Continuous satisfactory operation depends upon proper tool care and regular cleaning.

Warning! Before performing any maintenance on cordless appliances:

- ◆ Run the battery down completely if it is integral and then switch off.
- ◆ Unplug the charger before cleaning it. Your charger does not require any maintenance apart from regular cleaning.
- ◆ Regularly clean the ventilation slots in your appliance/charger using a soft brush or dry cloth.
- ◆ Regularly clean the motor housing using a damp cloth. Do not use any abrasive or solvent-based cleaner.

Protecting the environment



Separate collection. This product must not be disposed of with normal household waste.

Should you find one day that your Black & Decker product needs replacement, or if it is of no further use to you, do not dispose of it with household waste. Make this product available for separate collection.



Separate collection of used products and packaging allows materials to be recycled and used again. Re-use of recycled materials helps prevent environmental pollution and reduces the demand for raw materials.

Local regulations may provide for separate collection of electrical products from the household, at municipal waste sites or by the retailer when you purchase a new product.

Service Information

Black & Decker offers a full network of company-owned and authorized service locations throughout Asia. All Black & Decker Service Centers are staffed with trained personnel to provide customers with efficient and reliable product service.

Whether you need technical advice, repair, or genuine factory replacement parts, contact the Black & Decker location nearest to you.

NOTE

- ◆ Black & Decker's policy is one of continuous improvement to our products and, as such, we reserve the right to change product specifications without prior notice.
- ◆ Standard equipment and accessories may vary by country.
- ◆ Product specifications may differ by country.
- ◆ Complete product range may not be available in all countries. Contact your local Black & Decker dealers for range availability.

Technical data

		CS3250
Voltage	V_{dc}	32.4
Battery	Typ.	Li-Ion
Weight	kg	3.58
Suction power	A/W	Stick Vac: 12 / Hand Vac: 40
Runtime	min	Stick Vac: Approx. 25 / Hand Vac: Approx 25

Input voltage	V_{ac}	110-240*
Output voltage	V_{dc}	40
Current	mA	500
Approximate charge time	h	4
Weight	kg	0.68

*As stated on charger name plate

設計用途

您的 Black & Decker Dustbuster® 手持真空吸塵器設計用於真空吸塵用途。本工具僅供家庭使用。



操作本工具前，請仔細閱讀本手冊全部內容。

安全說明



警告！請閱讀所有安全警告及使用指示。不遵循下列這些警告和指示可能會導致觸電、火災及 / 或嚴重傷害。



警告！使用電池驅動的工具時，應始終遵循基本的安全預防措施，包括以下安全預防措施，以降低發生火災、電池漏電以及人身傷害和材料損壞的風險。

- ◆ 使用工具前，請仔細閱讀本手冊全部內容。
- ◆ 工具的設計用途在本手冊中進行了描述。使用非本使用手冊所建議的任何其他配件或附件，或使用本工具執行本使用手冊中所建議之外的任何其他操作，可能會導致人身傷害及 / 或財 損害的危險。
- ◆ 請妥善保存本手冊以備將來查閱。妥善保存本手冊以備將來查閱。

使用工具

- ◆ 請勿使用本工具吸取任何液體或任何易燃材料。
- ◆ 請勿在靠近水的地方使用本工具。
- ◆ 請勿將本工具浸入水中。
- ◆ 請勿拉扯充電器引線以將充電器從插座上拔下。讓充電器遠離熱、油和銳邊。
- ◆ 體力、感覺或智力不足，或者缺乏經驗及知識的人員（包括小孩）不適合使用本工具，除非負責他們安全的人員已經為他們提供關於使用此工具的監督或指示。

不能讓小孩耍玩本工具。請勿在沒有監督的情況下讓小孩對本工具進行清潔和維護。

檢查和維修

- ◆ 使用前請檢查工具是否有損壞或有故障的零件。檢查零件破損情況以及可能影響操作的開關損壞和任何其他狀況。
- ◆ 若發現任何零件已損壞或有故障，請勿使用本工具。
- ◆ 將所有受損或有故障的零件送往授權的維修中心進行維修或更換。
- ◆ 定期檢查充電器引線是否出現損壞。如有任何損壞或出現故障，請立即更換。
- ◆ 除了本手冊中指定的零件之外，切勿嘗試卸下任何其他零件或對其進行替換。

額外安全指示

使用後

- ◆ 清潔充電器或充電底座之前先拔下充電器插頭。
- ◆ 不使用時，應將工具儲存在乾燥的地方。
- ◆ 切勿讓兒童接觸存放的工具。

剩餘風險。

使用工具時可能會出現未包括在隨附的安全警告中的其他剩餘風險。濫用、長時間使用等也會導致這些風險。

即使應用有關的安全規定並採用安全裝置，仍然還有一些無法避免的剩餘風險。此類風險包括：

- ◆ 接觸旋轉 / 活動部件引起的傷害。
- ◆ 更換任何部件、刀片或配件時引起的傷害。
- ◆ 長時間使用工具引起的傷害。長時間使用任何工具時，請確保定期休息。
- ◆ 聽力受損。
- ◆ 吸入使用工具時產生的塵埃引起的健康危害。（譬如：在木材上使用時，尤其是櫟木、山毛櫸和中密度纖維板 (MDF)）

電池和充電器

電池

- ◆ 不論是因為任何理由，都不要嘗試打開電池。
- ◆ 請勿將電池暴露在水中。
- ◆ 請勿將電池暴露在熱力中。
- ◆ 不要將電池儲存在溫度可能超過 40°C 的地方。
- ◆ 只在環境溫度介於 10°C 和 40°C 之間的情況下充電。
- ◆ 只能使用本工具隨附的充電器為電池充電。使用不適當的充電器可能會導致觸電或電池過熱。
- ◆ 處置電池時，請遵循「保護環境」部分所提供的指示執行。
- ◆ 請勿刺穿或衝擊電池組導致其損壞或變形，這將有可能導致傷害及火災。
- ◆ 請勿為損壞的電池組充電。
- ◆ 在極端情形下，可能會出現電池漏電。當電池上出現液體時，請用布小心將其擦掉。避免與液體接觸。
- ◆ 若與皮膚接觸，請遵循以下指示。

警告！ 電池液體可能會導致個人傷害或財產損失。如果電池液體接觸到皮膚，請立即以清水沖洗。如皮膚出現紅腫、疼痛或刺激反應，請尋求醫療協助。如電池液體接觸到眼睛，請立即以清水沖洗並尋求醫療協助。

注意！ 鋰電池請勿過度放電，過度放電會造成電池損壞，影響電池壽命

充電器

您的充電器設計用於特定電壓。請務必檢查主電壓是否與銘牌一致。

警告！ 切勿嘗試使用一般的電源插頭取代充電器裝置。

- ◆ 只能使用工具隨附的 Black & Decker 充電器為工具內的電池充電。其他非原廠電池可能會爆裂，導致人身傷害和損害。
- ◆ 切勿嘗試為不可再充電的電池充電。
- ◆ 若電源線損壞，必須送往製造廠商或授權的 Black & Decker 服務中心更換以避免發生危險。
- ◆ 請勿將充電器暴露在水中。

- ◆ 請勿打開充電器。
- ◆ 請勿刺破充電器。
- ◆ 充電時，必須將工具 / 電池組置放在一個通風良好的地方。

電氣安全

充電器上的符號

 使用工具前，請仔細閱讀本手冊全部內容。

 本工具採用雙重絕緣，因此無需接地線。請務必檢查電源電壓是否與銘牌一致。

 防短路安全隔離變壓器變壓器輸出採用獨立於主電源之外的電源。

 130°C 充電器會在環境溫度變得太高時自動關閉。因此充電器可能無法工作。此時必須斷開充電底座與主電源的連接，並送回授權維修中心進行修理。

 充電底座僅供室內使用。

功能部件

本工具包括以下部分或全部功能部件。

1. 電源開關
2. 手柄
3. 伸縮軟管
4. 吸嘴
5. 配件釋放夾
6. LED 充電指示燈
7. 透明集塵筒
8. 集塵筒
9. 二合一組合吸嘴配件
10. 細縫吸嘴
11. 寵物毛髮吸嘴
12. 長刷頭工具
13. 可調式延長吸嘴
14. 電源開關

15. 地板刷頭開關
16. 地板用真空吸塵器底盤
17. 地板頭
18. 充電底座
19. 配件收納架

註：寵物毛髮吸嘴 (11) 用於清潔寵物毛髮，不得直接在動物身上使用。

電池

裝置內不含使用者可檢修的部件。為了安全回收電池和內部部件，請將裝置送回授權 Black&Decker 的維修中心。

維護

您的 Black & Decker 充電式工具採用卓越的設計，能夠長時間使用，並且只需最少的維護。若要持續獲得滿意的操作效果，需進行正確的工具維護和定期的清潔。

警告！在充電式工具上執行任何維護工作之前：

- ◆ 若電池屬於內建電池，請使電池完全放電，然後再關閉電源。
- ◆ 清潔之前請拔下充電器的插頭。您的充電器除了定期清潔之外，並不需要執行任何維護操作。
- ◆ 定期使用軟刷或乾布清潔工具 / 充電器內的通風槽。
- ◆ 請定期使用濕布清潔電動機外殼。請勿使用任何研磨性或基於溶劑的清潔劑。

保護環境



分類回收。本產品必須與一般家庭廢物分開處置。

若您發現您的 Black & Decker 產品需要進行替換，或您已經不再需要使用這些產品，請不要將它們與家庭廢物一起處置。務必將本產品送往分類收集處。



分類收集用過的產品和包裝允許材料循環再生利用。重新使用回收的材料有助於防止環境污染，並降低對原材料的需求。

當地法規可能要求由市政廢物回收點，或由向您出售新產品的經銷商來提供將電子產品與家庭廢物分類收集的服務。

維修資訊

Black & Decker 提供覆蓋整個亞洲的公司隸屬和授權服務地點。所有的 Black & Decker 維修中心都具有訓練有素的人員，為客戶提供高效、可靠的產品服務。

無論您需要技術建議、維修或原廠替換零件，請聯絡最靠近您的 Black & Decker 地點。

附註

- ◆ Black & Decker 秉持不斷改善產品的原則，因此，我們保留隨時變更產品規格而不預先通知的權利。
- ◆ 標準設備及配件可能視國家 / 地區而有所不同。
- ◆ 產品規格可能視國家 / 地區而有所不同。
- ◆ 並非在所有的國家 / 地區都將提供完整的產品系列。如需各產品系列的供應情況，請聯絡您當地的 Black & Decker 代理商。

技術資料

		CS3250
電壓	V_{dc}	32.4
電池	類型	鋰電
重量	kg	3.58
吸力	A/W	手持式：40 / 地板模式：12
可連續使用時間	分鐘	手持式：大約 25 / 地板模式：大約 25

輸入電壓	V_{ac}	110-240*
輸出電壓	V_{dc}	40
電流	mA	500
大約充電時間	h	4
重量	kg	0.68

* 如充電器銘牌上所述

용도

Black & Decker Dustbuster® 투인원 진공 청소기는 먼지 청소용으로 설계되었습니다. 본 제품은 가정 용입니다.



제품을 사용하기 전에 본 사용 설명서 전체 내용을 잘 읽고 숙지해주시십시오.

안전 지침



경고! 안전 경고와 지시사항을 모두 읽으십시오. 아래 나열된 경고와 지시 사항을 준수하지 않으면 감전, 화재 및 / 또는 심각한 부상을 초래할 수 있습니다.



경고! 배터리로 구동되는 제품을 사용할 때는 화재, 배터리 누액, 신체 부상 및 중대한 손상의 위험을 줄이기 위해 항상 다음과 같은 기본적인 안전 주의 사항에 따라 사용해야 합니다.

- ◆ 제품을 사용하기 전에 본 사용 설명서 전체 내용을 잘 읽고 숙지해주시십시오.
- ◆ 본 사용 설명서에 제품의 용도가 설명되어 있습니다. 본 사용 설명서에서 권장하는 방식 이외의 다른 방식으로 본 제품을 조작하거나 액세서리 또는 부착물을 사용하는 경우 신체 부상의 위험이 있을 수 있습니다.
- ◆ 향후 참고할 수 있도록 본 사용 설명서를 잘 보관해두십시오.

제품 사용

- ◆ 본 제품을 오 화재를 일으킬 수 있는 액체나 물질을 빨아들이지 마십시오.
- ◆ 본 제품을 물 근처에서 사용하지 마십시오.
- ◆ 본 제품을 물에 담그지 마십시오.
- ◆ 충전기를 소켓에서 분리할 때 절대로 충전기 리드 선을 잡아당기지 마십시오. 충전기 리드 선이 열, 오일 및 날카로운 가장자리에 닿지 않도록 하십시오.
- ◆ 이 제품은 신체, 지각 또는 정신 능력이 낮거나 경험 및 지식이 부족한 사람 (어린이 포함) 이 사용하도록 설계되지 않았습니다. 이러한 사람이 사용할 때는 안전 책임자의 감독 또는 제품 사용과 관련된 지시 사항이 필요합니다.

어린이가 제품을 가지고 놀게 해서는 안됩니다. 청소 및 사용자 유지 보수를 할 때 감독 없이 어린이 혼자 해서는 안됩니다.

검사 및 수리

- ◆ 사용 전, 제품이 손상되거나 결함 있는 부품이 있는지 점검하십시오. 부품 파손, 스위치 손상 등 정상적 사용에 영향을 미칠 수 있는 제품 이상이 있는지 점검하십시오.
- ◆ 손상되거나 결함 있는 부품이 있는 경우에는 제품을 사용하지 마십시오.
- ◆ 손상되거나 결함 있는 부품은 공인 수리 대리점에 의뢰하여 교체 또는 수리하십시오.
- ◆ 충전기 리드 선의 손상 여부를 주기적으로 점검하십시오. 리드 선이 손상되거나 결함이 발견되면 충전기를 교체하십시오.
- ◆ 본 사용 설명서에 명시된 내용 이외에는 어떤 부품도 제거하거나 교체하지 마십시오.

추가 안전 지침

사용 후

- ◆ 충전기 또는 충전 거치대를 청소하기 전에 충전기의 플러그를 뽑으십시오.
- ◆ 사용하지 않을 때에는 본 제품을 습기가 없는 건조한 장소에 보관해야 합니다.
- ◆ 어린이가 보관된 제품을 만지지 못하도록 해야 합니다.

배터리 및 충전기

배터리

- ◆ 어떤 이유론든 배터리 팩을 절대 열려고 하지 마십시오.
- ◆ 배터리에 물이 닿지 않도록 하십시오.
- ◆ 배터리가 열에 노출되지 않도록 하십시오.
- ◆ 온도가 40°C 를 초과할 수 있는 곳에 보관하지 마십시오.
- ◆ 주변 온도가 10° C - 40° C 사이에 있을 때에만 충전하십시오.
- ◆ 충전할 때는 이 제품과 함께 제공된 충전기만 사용해야 합니다. 잘못된 충전기를 사용하면 감전되거나 배터리가 과열될 수 있습니다.
- ◆ 배터리를 폐기할 때는 "환경 보호" 섹션에 나와 있는 지시 사항을 따르십시오.
- ◆ 부상을 당하거나 화재의 위험이 있을 수 있으므로 구멍이나 충격 등으로 배터리 팩을 손상 / 변형시키지 마십시오.
- ◆ 손상된 배터리를 충전하지 마십시오.
- ◆ 극한 상황에서, 배터리 누출이 발생할 수 있습니다. 배터리에 액체가 보일 경우 헹개를 사용하여

주의 깊게 닦아내십시오. 피부에 닿지 않도록 하십시오.

- ◆ 피부나 눈에 닿은 경우, 아래의 지침을 따르십시오.

경고! 배터리 신체 부상의 위험이 있거나 재산상의 손해가 발생할 수 있습니다. 피부에 닿으면, 즉시 물로 씻어내십시오. 적열 상태, 통증 또는 염증이 발생할 경우, 치료를 받으십시오. 눈에 들어간 경우, 즉시 깨끗한 물로 씻어내고 치료를 받으십시오.

충전기

본 충전기는 특정 전압에서 작동하도록 설계되었습니다. 전원 전압이 명판에 기재된 전압과 일치하는지 항상 확인하십시오.

경고! 충전기를 절대로 일반 전원 플러그로 교체하지 마십시오.

- ◆ 제품과 함께 제공된 배터리를 충전할 때는 **Black & Decker** 충전기만 사용하십시오. 다른 배터리를 사용하면 배터리가 폭발하여 신체 부상을 당하거나 손해를 입을 수 있습니다.
- ◆ 절대로 비충전식 배터리를 충전하려고 하지 마십시오.
- ◆ 전원 코드가 손상된 경우 사고가 발생하지 않도록 제조업체 또는 공인 **Black & Decker** 서비스 센터에서 교체해야 합니다.
- ◆ 충전기에 물이 닿지 않도록 하십시오.
- ◆ 충전기를 해체하거나 열지 마십시오.
- ◆ 충전기를 시험하지 마십시오.
- ◆ 제품 / 배터리는 충전 시 환기가 잘되는 장소에 두어야 합니다.

전기 안전

충전기에 붙은 기호

 제품을 사용하기 전에 본 사용 설명서 전체 내용을 잘 읽고 숙지하십시오.

 이 청소기는 이중으로 절연되어 있으므로 접지선이 필요 없습니다. 전원이 전동기 라벨에 기재된 전압과 일치하는지 항상 확인하십시오.

 단락 방지 안전 절연 변압기. 전원 공급이 변압기 출력과 전기적으로 분리되어 있습니다.

 주변 온도가 지나치게 높아지면 충전기가 자동으로 차단됩니다. 충전기 작동이 멈출니다. 이 때는 충전 거치대를 전원에서 분리하고 공인 서비스 센터에 수리를 의뢰해야 합니다.



충전 거치대는 실내용으로만 사용됩니다.

기능

본 청소기에는 다음 기능들 중 일부 또는 모두가 포함되어 있습니다.

1. On/off 전원 스위치
2. 핸들
3. 코끼리코 연장관
4. 노즐
5. 액세서리 착탈 클립
6. LED 충전 표시등
7. 먼지통 도어
8. 먼지통
9. 2-in-1 콤비 노즐 액세서리
10. 틱새 브러쉬
11. 펫 브러쉬
12. 다목적 브러쉬
13. 플렉시 연장 노즐
14. On/off 전원 스위치
15. 회전 브러시 on/off 스위치
16. 스틱 진공 청소기 본체
17. 플로어 헤드
18. 충전 거치대
19. 액세서리 홀더

참고: 펫 브러쉬 (11) 는 애완동물 털을 청소하기 용도이므로 동물에 직접 사용해서는 안됩니다.

배터리

내부에 사용자가 수리할 수 있는 부품이 없습니다. 배터리와 내부 구성품을 안전하게 재활용하려면, 기기를 공인 **Black & Decker** 서비스 센터로 반환해 주십시오.

유지 보수

Black & Decker 무선 제품은 최소한의 유지 보수로 장기간에 걸쳐 작업이 가능하도록 설계되어 있습니다. 만족스러운 연속 작동은 적절한 제품 관리와 정기적인 청소에 따라 그 성능이 달라질 수 있습니다.

경고! 무선 제품에 유지보수를 수행하기 전에:

- ◆ 휴대용 진공 청소기가 내장되어 있는 경우 배터리를 완전히 멈춘 다음 전원을 끕니다.
- ◆ 충전기를 청소하기 전에 충전기의 플러그를 뽑으십시오. 충전기는 정기적인 청소 이외에 유지 보수가 필요하지 않습니다.
- ◆ 부드러운 브러시와 마른 헝겊으로 제품 / 충전기의 환기 슬롯을 주기적으로 청소하십시오.
- ◆ 젖은 헝겊으로 모터 하우징을 주기적으로 청소하십시오. 연마제 및 유성 클리너를 사용하지 마십시오.

환경 보호



분리 수거 . 본 제품을 일반 가정용 쓰레기로 처리하면 안됩니다 .

Black & Decker 제품을 교체해야 하거나 더 이상 쓸모가 없어졌다고 판단되면 본 제품을 가정용 쓰레기로 처리하지 마십시오 . 이 제품은 분리 수거하십시오 .



사용하던 제품과 포장을 분리 수거하면 자원을 재활용 및 재사용할 수 있습니다 . 재활용 자원을 이용하면 환경 오염이 방지되고 고철 자원에 대한 수요를 줄일 수 있습니다 .

지역에 따라 가정용 가전제품을 분리 수거하는 규정이 마련되어 있거나 새로운 제품을 구입할 때 판매점에서 폐기 방법을 알려줄 수 있습니다 .

서비스 정보

블랙앤데커 청소기는 가까운 블랙앤데커 전문 서비스 센터(1577-0933) 에서 수리 받으실 수 있습니다 . 모든 Black & Decker 서비스 센터에는 교육을 이수한 전문 인원이 배치되어 있어 고객에게 효과적이고 믿을 수 있는 제품 서비스를 제공하고 있습니다 .

기술 지원 , 수리 또는 순정 교체 부품이 필요한 모든 경우에 가까운 Black & Decker 로 연락하십시오 .

참고

- ◆ Black & Decker 는 제품을 지속적으로 개선하는 정책을 취하고 있기 때문에 사전 통지 없이 제품 사양이 변경될 수 있습니다 .
- ◆ 기본 장비 및 액세서리 구성은 국가에 따라 다를 수 있습니다 .
- ◆ 제품 사양은 국가에 따라 다를 수 있습니다 .
- ◆ 국가에 따라 판매하지 않는 제품도 있을 수 있습니다 . 제품 판매 여부는 해당 지역에 있는 Black & Decker 판매점으로 문의하십시오 .

기술 데이터

		CS3250
전압	V_{dc}	32.4
배터리	종류	리튬 이온
무게	kg	3.58
흡입력	A/W	스틱 진공 청소기 : 12 / 휴대용 진공 청소기 : 40
작동시간	분	스틱 진공 청소기 : 약 25 / 휴대용 진공 청소기 : 약 25

입력 전압	V_{ac}	110-240*
출력 전압	V_{dc}	40
전류	mA	500
예상 충전 시간	h	4
무게	kg	0.68

* 충전기 명판에 설명되어 있음

