

BXVC15PE

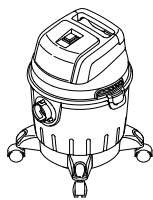

**BXVC20PE
BXVC20PTE**

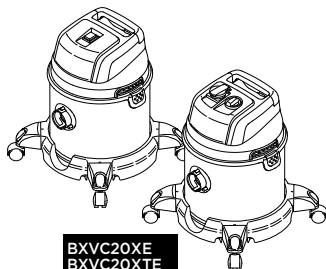
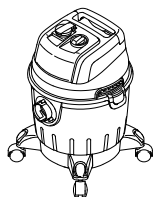

**BXVC20XE
BXVC20XTE**

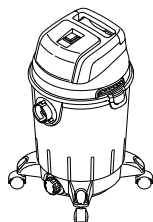

BXVC25PDE

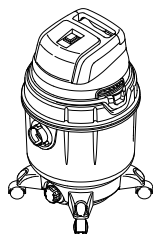

**BXVC30PDE
BXVC30PTDE**

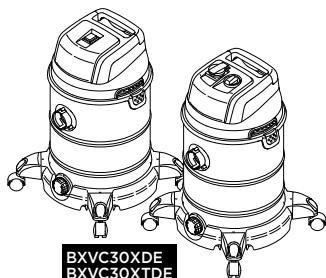
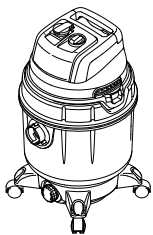

**BXVC30XDE
BXVC30XTDE**



**BXVC15PE
BXVC20PE - BXVC20PTE
BXVC20XE - BXVC20XTE
BXVC25PDE
BXVC30PDE - BXVC30PTDE
BXVC30XDE - BXVC30XTDE**

- EN
- IT
- BG
- CS
- DA
- DE
- EL
- ES
- ET
- FI
- FR
- HR
- HU
- LT
- LV
- NL
- NO
- PL
- PT
- RO
- RU
- SK
- SL
- SV
- TR
- UK

EN	<i>Please read these instructions carefully before use. Please retain these instructions for future reference. In case of problems or difficulties, please contact the consumer helpline: www.2helpu.com</i>	<i>Page: 7-14</i>
IT	<i>Leggere attentamente queste istruzioni prima dell'uso. Conservare queste istruzioni per future consultazioni. In caso di problemi o difficoltà, contattate l'helpline consumatori: www.2helpu.com</i>	<i>Pagina: 15-22</i>
BG	<i>Прочетете внимателно тези указания преди употреба. Запазете тези указания за справка. При проблеми или затруднения се обрънете към отдела за обслужване на клиентите: www.2helpu.com</i>	<i>Страница: 23-32</i>
CS	<i>Před použitím si pozorně přečtěte tento návod. Laskavě si uložte tento návod pro budoucí použití. V případě jakýchkoli problémů nebo potíží laskavě kontaktujte linku pomoci zákazníkům: www.2helpu.com</i>	<i>Strana: 33-40</i>
DA	<i>Læs disse instruktioner omhyggeligt inden brug. Opbevar disse instruktioner til senere brug. Kontakt kundeservicetelefonen i tilfælde af problemer eller vanskeligheder: www.2helpu.com</i>	<i>Side: 41-48</i>
DE	<i>Lesen Sie bitte diese Bedienungsanleitung vor Gebrauch aufmerksam durch. Bewahren Sie diese Bedienungsanleitung sorgfältig auf, damit Sie sie auch später zu Rate ziehen können. Wenden Sie sich im Falle von Problemen bitte an die Verbraucher-Hotline: www.2helpu.com</i>	<i>Seite: 49-57</i>
EL	<i>Διαβάστε προσεκτικά αυτές τις οδηγίες πριν από τη χρήση. Φυλάξτε αυτές τις οδηγίες για μελλοντικές αναφορές. Σε περίπτωση προβλημάτων ή δυσκολιών, επικοινωνήστε με τη γραμμή helpline υποστήριξης καταναλωτών: www.2helpu.com</i>	<i>Σελίδα: 58-66</i>
ES	<i>Leer atentamente estas instrucciones antes de usar el equipo. Guardar estas instrucciones para poder consultarlas en el futuro. En caso de problemas o dificultades, ponerse en contacto con el servicio de asistencia al cliente: www.2helpu.com</i>	<i>Página: 67-74</i>
ET	<i>Enne kasutamist lugege see juhend tähelepanelikult läbi. Hoidke juhend hilisemaks kasutamiseks alles. Probleemide või raskuste ilmnemisel pöörduge klienditoe poole: www.2helpu.com</i>	<i>Lk: 75-82</i>
FI	<i>Lue ohjeet huolellisesti ennen käyttöä. Säilytä ohjeet huolellisesti tulevaa käyttöä varten. Jos kohtaat ongelmia, ota yhteys kuluttajien helpline-palveluun: www.2helpu.com</i>	<i>Sivu: 83-90</i>
FR	<i>Lire attentivement ces instructions avant emploi. Conserver ces instructions pour toute consultation à venir. En cas de problèmes ou de difficultés, contacter l'assistance consommateur : www.2helpu.com</i>	<i>Page : 91-99</i>
HR	<i>Molimo vas da prije uporabe pažljivo pročitate ovaj priručnik. Sačuvajte ove upute za buduće korištenje. Ako naidete na kakve probleme ili poteškoće, molimo vas da se obratite službi za podršku korisnicima: www.2helpu.com</i>	<i>Stranica: 100-107</i>
HU	<i>A készőlék használatba vétele előtt gondosan olvassa el az útmutatót. A későbbi hivatkozások érdekében őrizze meg az útmutatót. Kérdés vagy probléma esetén forduljon ügyfélszolgálatunkhoz: www.2helpu.com</i>	<i>108-115. oldal</i>
LT	<i>Prieš pradėdami naudoti įrenginį, atidžiai perskaitykite šias instrukcijas. Išsaugokite šias instrukcijas, kad bet kada galėtumėte jas vėl perskaityti. Prieš kyla problemų arba sunkumų, kreipkitės į klientų pagalbos liniją: www.2helpu.com</i>	<i>Puslapiai: 116-123</i>
LV	<i>Pirms lietošanas, lūdzu, rūpīgi izlasiet šo pamācību. Lūdzu, saglabāiet šos norādījumus turpmākiem uzņēmāi. Ja rodas kādas problēmas vai grūtības, lūdzu, sazinieties ar klientu palīdzības dienestu: www.2helpu.com</i>	<i>Lappuse: 124-131</i>
NL	<i>Lees deze gebruiksaanwijzing vóór het gebruik aandachtig door. Bewaar deze gebruiksaanwijzing voor latere raadpleging. Contacteer bij problemen of moeijelikheden de hulplijn voor de gebruikers: www.2helpu.com</i>	<i>Pagina: 132-140</i>
NO	<i>Les disse instruksjonene nøye før bruk. Ta vare på instruksjonene for senere bruk. Ved problemer eller vanskeligheter, kontakt kundeservice: www.2helpu.com</i>	<i>Side: 141-148</i>
PL	<i>Przed użyciem należy uważnie przeczytać niniejszą instrukcję obsługi. Instrukcję należy zachować na przyszłość. W razie jakichkolwiek problemów lub trudności można skontaktować się z działem pomocy technicznej pod adresem: www.2helpu.com</i>	<i>Strona: 149-157</i>
PT	<i>Leia atentamente estas instruções antes de utilizar o aparelho. Conserve estas instruções para consultas futuras. Em caso de problemas ou dificuldades, contacte a helpline de atendimento aos consumidores: www.2helpu.com</i>	<i>Página: 158-165</i>
RO	<i>Vă rugăm să citiți cu atenție aceste instrucțiuni înainte de utilizare. Vă rugăm să păstrați aceste instrucțiuni pentru consultarea pe viitor. În caz de probleme sau dificultăți, vă rugăm să contactați linia de asistență a clienților: www.2helpu.com</i>	<i>Pagina: 166-174</i>
RU	<i>Внимательно прочитайте эти инструкции до начала использования. Сохраните инструкции для пользования ими в будущем. При появлении проблем или затруднений обращайтесь в отдел обслуживания клиентов: www.2helpu.com</i>	<i>Страница: 175-184</i>
SK	<i>Před použitím si, prosím, pozorně přečtajte tento návod. Tento návod si odložte na použitie v budúcnosti. Ak narazíte na akékoľvek problémy alebo ťažkosti, obráťte sa na linku pomoci pre zákazníkov: www.2helpu.com</i>	<i>Strana: 185-192</i>
SL	<i>Pred uporabo pazljivo preberite ta navodila. Ta navodila shranite za prihodno uporabo. Če naletite na težave, se obrnite na službo za pomoč kupcem: www.2helpu.com</i>	<i>Stran: 193-200</i>
SV	<i>Läs bruksanvisningen noggrant före användning. Förvara bruksanvisningen för framtida bruk. Vid ev. problem eller frågeställningar, kontakta kundtjänst på www.2helpu.com</i>	<i>Sid.: 201-208</i>
TR	<i>Kullanmadan önce, bu talimatları dikkatlice okuyunuz. Bu talimatları, ileride danışmak için saklayınız. Problem veya zorluk durumunda, tüketici yardım hattına başvurunuz: www.2helpu.com</i>	<i>Sayfa: 209-216</i>
UK	<i>Перед експлуатацією уважно прочитайте цю інструкцію. Зберігайте цю інструкцію для подальшого використання в довідкових цілях. У разі виникнення проблем або труднощів звертайтеся до нашої служби підтримки: www.2helpu.com</i>	<i>Сторінки: 217-225</i>



1

BXVC15PE	BXVC25PDE
BXVC20PE	BXVC30PDE
BXVC20XE	BXVC30PTDE
BXVC20PTE	BXVC30XDE
BXVC20XTE	BXVC30XTDE

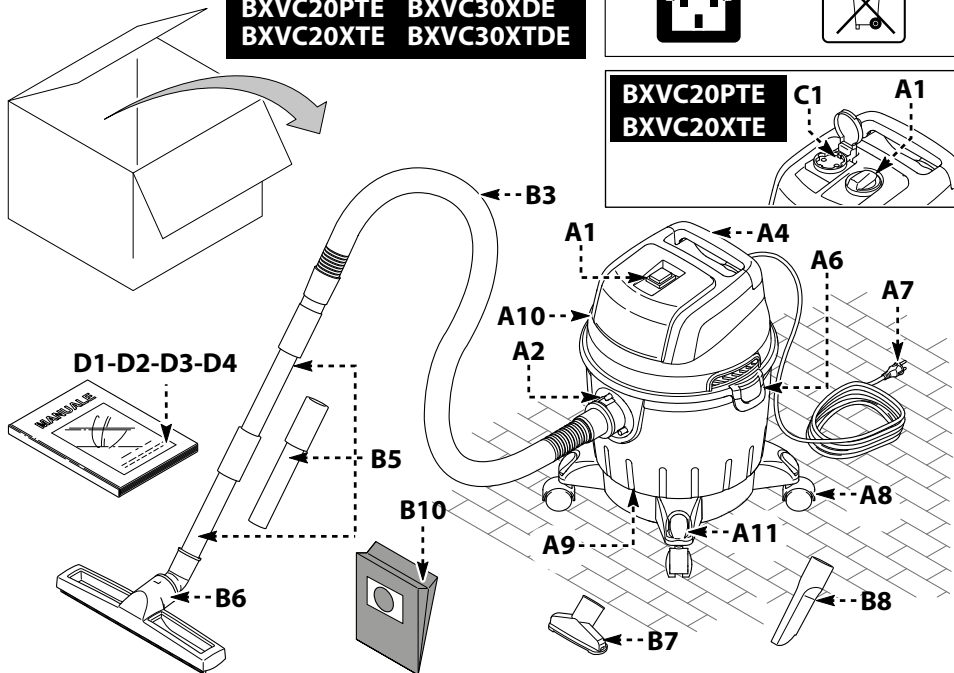
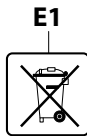

BXVC25PDE

B5

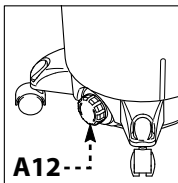
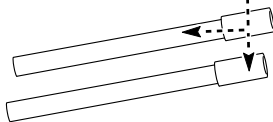

B11

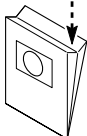

B1 B2

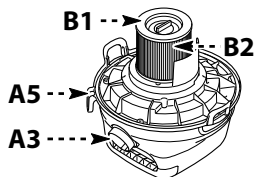

**BXVC30PDE
BXVC30XDE**

B5

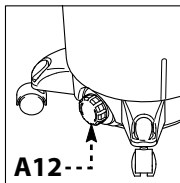
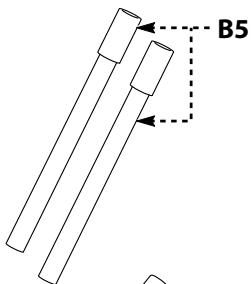

**BXVC30PTDE
BXVC30XTDE**

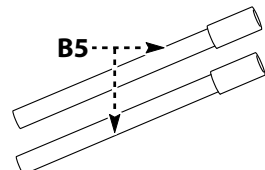
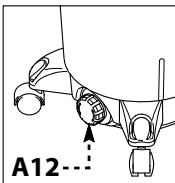
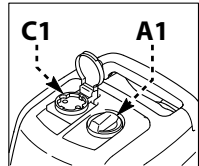

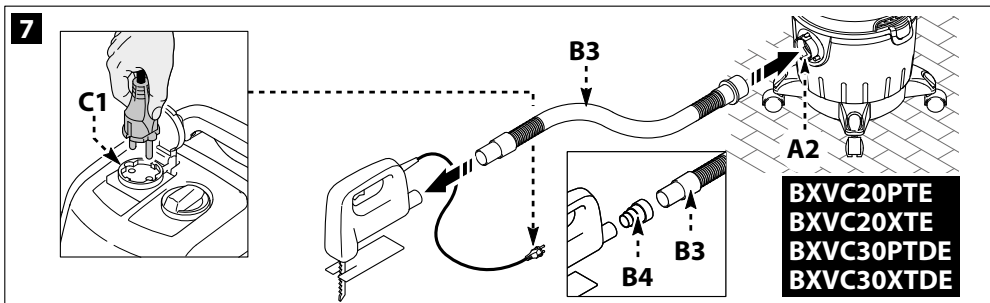
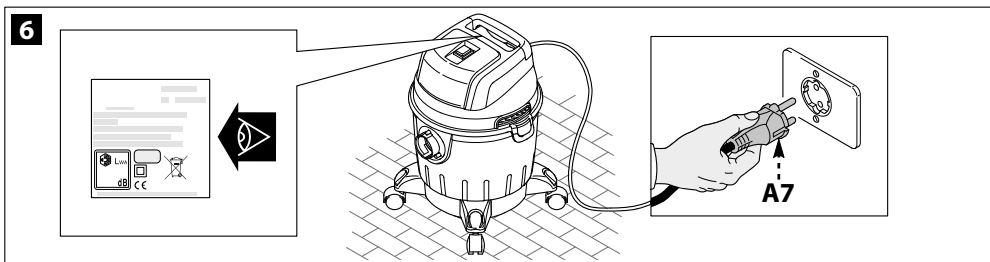
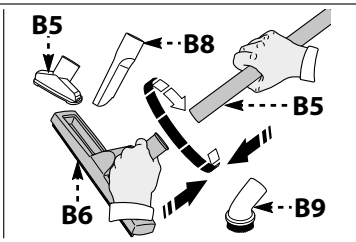
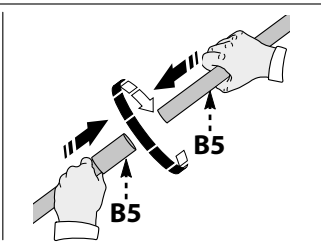
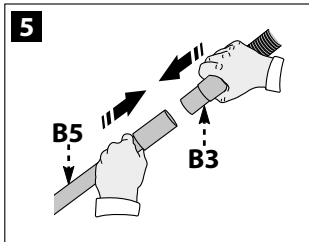
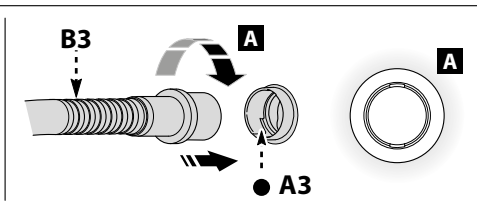
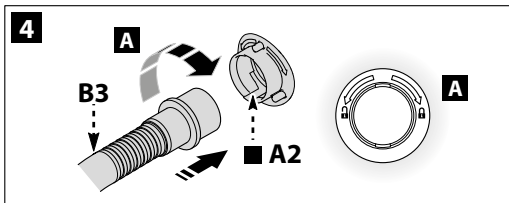
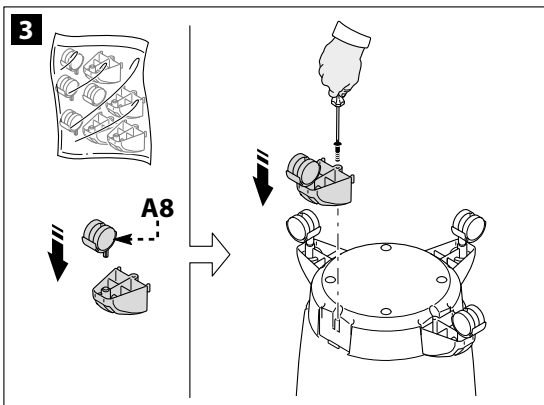
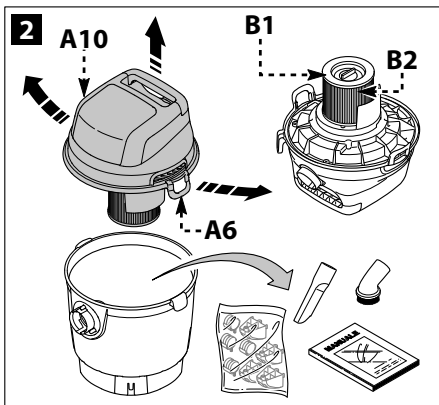

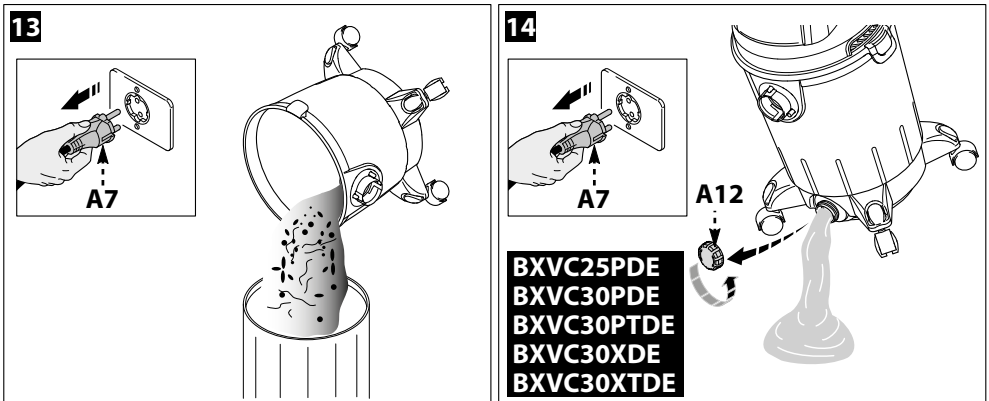
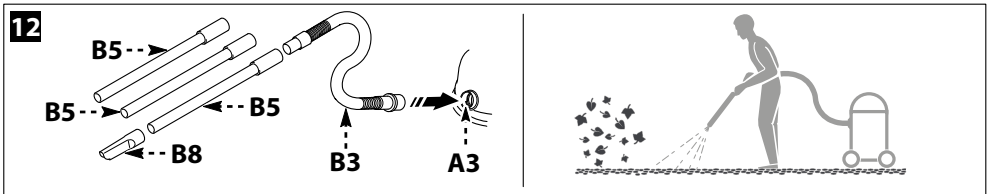
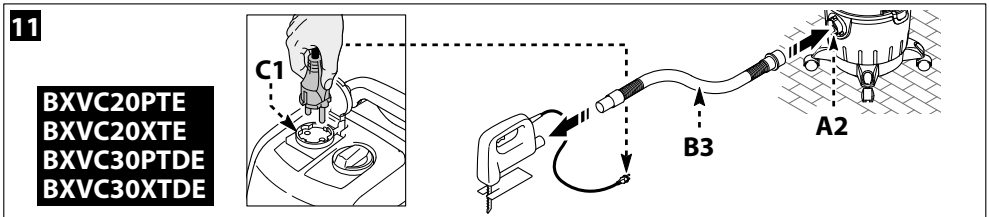
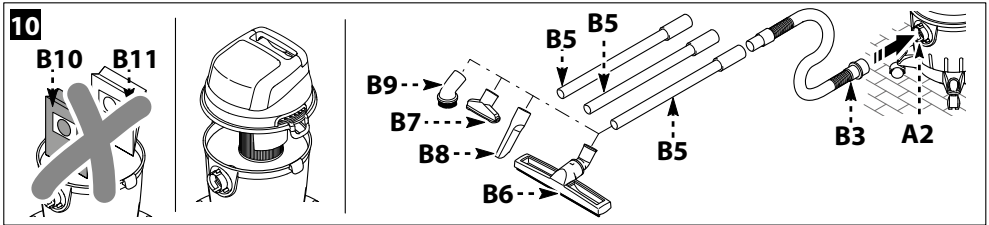
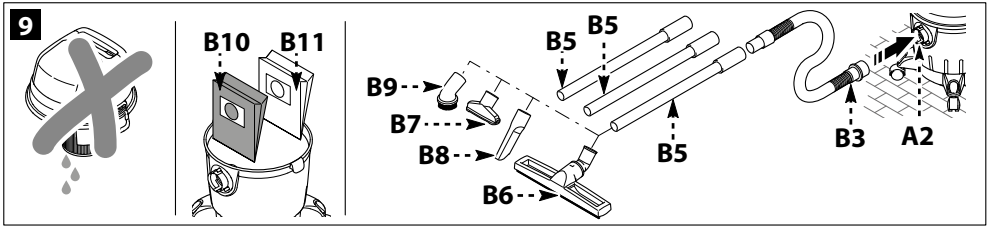
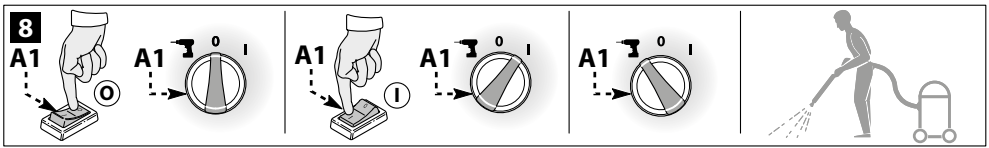

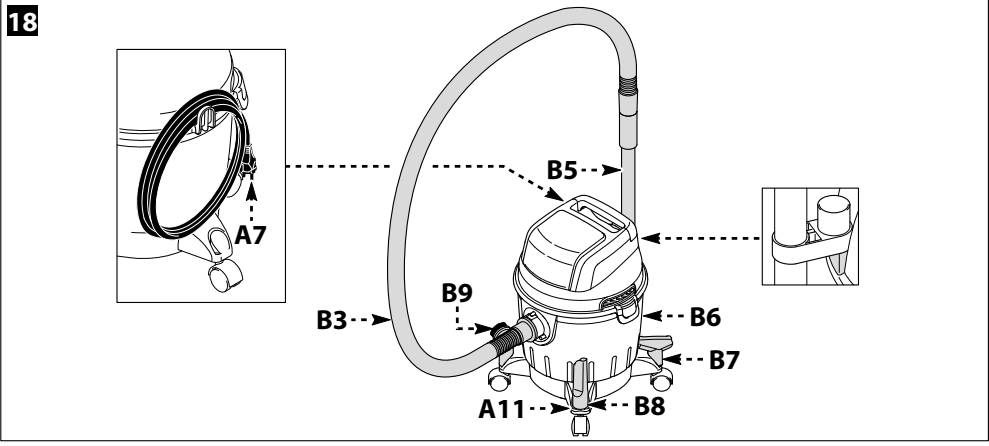
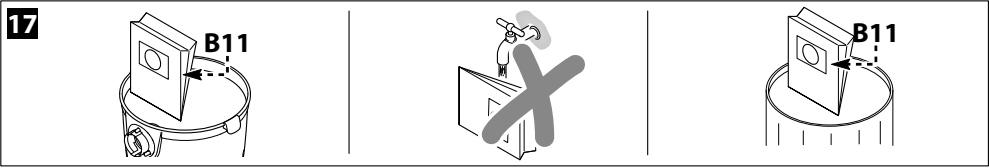
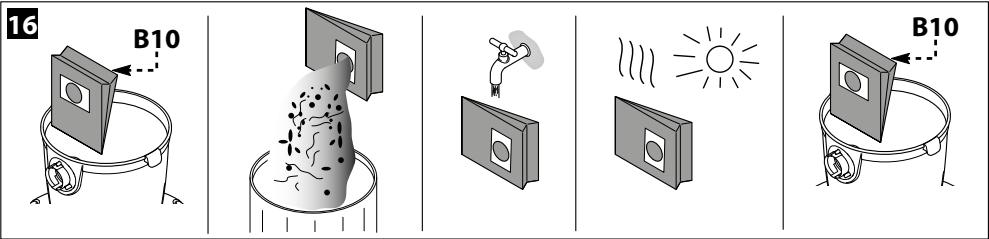
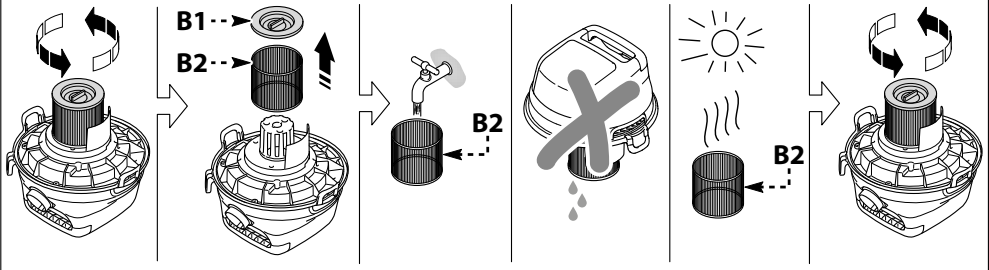
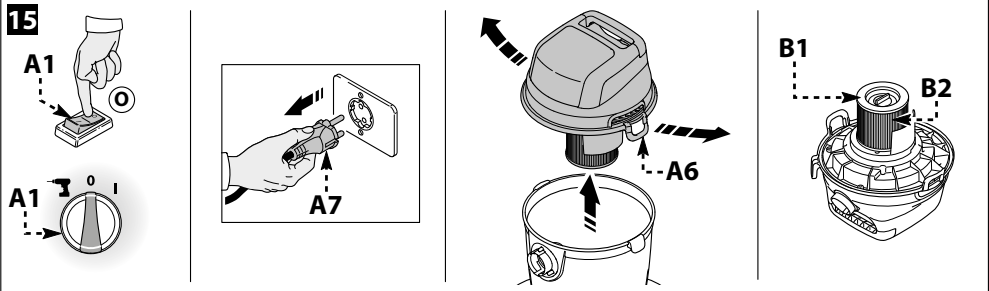

Dear Customer,

Please read these original instructions before using the appliance for the first time, comply with the information they provide and keep them in a safe place for future use or to be handed on to any subsequent owners.

1 SAFETY INSTRUCTIONS

1.1 The appliance you have purchased is a technologically advanced product designed by one of the leading European manufacturers. This appliance is intended for use as a multi-purpose vacuum cleaner, in compliance with the descriptions and safety precautions contained in these instructions. This information is provided to enable you to get the best from your appliance; please read it carefully and always comply with its recommendations. During connection, use and servicing of the appliance, take all possible precautions to protect your own safety and that of the people in the immediate vicinity. Read the safety regulations carefully and comply with them on all occasions; failure to do so may put health and safety at risk or cause expensive damage.

2 SAFETY SIGNS

2.1 Comply with the instructions provided by the safety signs fitted to the appliance and to those contained in this manual.

The appliance and manual only feature the symbols relevant to the model purchased. Check that the symbols and signs affixed to the appliance are always present and legible; otherwise, fit replacements in the original positions. (Contact the Service Centre).

 **Warning - danger!**

 **Please read these instructions carefully before use.**

 **Symbol E3 (if the symbol appears in fig. 1)** - Indicates that this appliance is designed for household use only and must not be utilised for industrial or commercial purposes.

0 Switch "OFF" position

I Switch "ON" position

 **Automatic vacuuming setting**

II Automatic vacuuming setting



 **This product is rated in insulation class II.** This means that it has reinforced or double insulation (only if the symbol appears on the appliance).

 **This produce is rated in insulation class I.** This means that it is equipped with a protective earthing conductor (only if the symbol appears on the appliance).

 The product complies with the relevant European directives.



Symbol E1 - Recycling the appliance. Make the old appliance unusable immediately.

Unplug the appliance.

Cut the power cable.

Do not dispose of electrical equipment together with household waste. According to the provisions of Directive 2012/19/EC concerning waste electrical and electronic equipment (WEEE), electrical component must be collected separately and recycled in an environment-friendly manner. For further information, contact the relevant local authority department

or your dealer.

 Wear ear defenders.

 Wear a protective mask.

 Wear respiratory protection.

 Wear protective gloves.

 Wear safety footwear.

 Wear safety clothing.



3 SAFETY RULES/RESIDUAL RISKS

3.1 SAFETY “DO NOTS”

- 3.1.1** WARNING. DO NOT allow the appliance to be used by children less than 8 years of age or persons with impaired physical, sensory or mental capabilities, or who do not have the necessary experience and knowledge, unless they are suitably supervised and have been instructed in the safe use of the appliance and the risks involved.
- 3.1.2** WARNING. Children MUST NOT use the appliance as a toy. Supervise children to ensure that this does not occur.
- 3.1.3** Cleaning and user maintenance must NOT be carried out by children or incompetent persons unless properly supervised.
- 3.1.4** Keep the packaging film out of reach of children. Suffocation hazard!
- 3.1.5** WARNING. The appliance MUST NOT be operated by anyone who has not read and understood the instructions.
- 3.1.6** WARNING. NEVER use the appliance with flammable or toxic liquids, or liquids with characteristics incompatible with its proper operation. Use of the appliance in a potentially flammable or explosive atmosphere is forbidden.
- 3.1.7** WARNING. Some substances may combine with the air sucked in to form explosive vapours and mixtures. NEVER suck in the following substances:
- Explosive or flammable gases, liquids or dust (reactive dust).
 - Powdered reactive metals (e.g. aluminium, magnesium or zinc) together with strong alkaline and acid detergents.
 - Pure acid and alkaline solutions.
 - Organic substances (e.g. petrol, paint thinners, acetone or diesel fuel).
- These substances may also corrode the materials from which the appliance is made.
- 3.1.8** Switch off the appliance after each use and before all cleaning/maintenance.
- 3.1.9** Fire hazard. NEVER suck up burning or red hot materials.
- 3.1.10** WARNING. NEVER use the appliance outdoors in the rain.
- 3.1.11** WARNING. DO NOT touch the plug and/or socket with wet hands.
- 3.1.12** WARNING. NEVER use the appliance if the power cable is damaged. If the power cable is damaged, it must be replaced by the manufacturer, one of its Service Centres or similarly qualified persons in order to avoid a safety hazard.



3.1.13 **WARNING.** Check that the appliance is fitted with its data plate; contact your dealer if it is missing. Appliances without data plate must NOT be used, since they cannot be identified and are potentially hazardous.

3.1.14 **WARNING.** NEVER move the appliance by pulling on the POWER CABLE.

3.1.15 **WARNING.** The use of non-original accessories and any other accessories not specifically intended for the model in question is prohibited. All modifications to the appliance are prohibited. Any modifications made to the appliance shall render the Declaration of Conformity null and void and relieve the manufacturer of all liability under civil and criminal law.

3.2 SAFETY “MUSTS”

3.2.1 **WARNING.** All electrical conductors MUST BE PROTECTED from jets or splashes of water.

3.2.2 **WARNING.** The electric supply connection must be made by a qualified electrician and comply with IEC 60364-1. Either a residual current device that will cut off the power supply if the leakage current to earth exceeds 30 mA for 30 ms or a ground fault interrupt device must be installed.

3.2.3 **WARNING.** DURING start-up, the appliance may generate interference on the electrical system.

3.2.4 **WARNING.** Use only approved electrical extension leads with suitable conductor cross-section.

3.2.5 **WARNING.** Always turn off the switch when leaving the appliance unattended.

3.2.6 

WARNING. The air flow may cause parts to rebound: wear all the protective clothing and equipment (PPE) needed to ensure the operator's safety.

3.2.7 **WARNING.** Switch the appliance off and disconnect it from the power source before any assembly, maintenance, storage and transport operations.

3.2.8 **WARNING.** Maintenance and/or repair of electrical components MUST be carried out by qualified staff.

3.2.9 **WARNING.** Before each use, and periodically, CHECK that screws are tight and all appliance components are in good condition; inspect for broken or worn parts.

3.2.10 **WARNING.** To ensure the appliance's safety, only use the manufacturer's genuine parts, or other parts which carry its approval.

3.2.11 **WARNING.** Unsuitable extension cords can be dangerous. If an extension cable is used, it must be suitable for outdoor use, and the connection must be kept dry and off the ground. Use of a power cable reel which keeps the socket at least 60 mm above the ground is strongly recommended.



4 GENERAL INFORMATION (PAGE 3)

4.1 Use of the manual

This manual forms an integral part of the appliance and should be kept for future reference. Please read it carefully before installing/using the unit. If the appliance is sold, the seller must pass on this manual to the new owner along with the appliance.

4.2 Delivery

The appliance is delivered partially assembled in a cardboard box. The supply package is illustrated in fig.1.

4.2.1 Documentation supplied with the appliance

- D1 Use and maintenance manual
- D2 Safety instructions
- D3 Declaration of conformity
- D4 Warranty regulations

4.3 Disposing of packaging

The packaging materials are not environmental pollutants but must still be recycled or disposed of in compliance with the relevant legislation in the country of use.

5 TECHNICAL INFORMATION (PAGE 3)

5.1 Intended use

The appliance is intended for use as a multi-purpose vacuum cleaner, in compliance with the descriptions and safety precautions contained in these instructions.

This appliance is designed for household use only and must not be utilised for industrial or commercial purposes.

The appliance conforms to the IEC 60335-1 and IEC 60335-2-2 standards.

5.2 Operator

The symbol shown in fig. 1 identifies the appliance's intended operator (professional or non-professional).

5.3 Main components:

- A1 Starter device
- A2 Suction connection
- A3 Blower connection
- A4 Handle
- A5 Power cable stowing hook (where featured)
- A6 Catches
- A7 Power cable with plug
- A8 Castor wheels
- A9 Tank<
- A10 Cover with motor
- A11 Accessories holder (where featured)
- A12 Liquid drain plug (where featured)
- C1 Power tool socket (where featured)

5.3.1 Accessories (see fig. 1 for details of models - supply package is as shown on the cardboard box)

- | | |
|---------------------------------------|-----------------------|
| B1 Filter holder | B8 Crevice nozzle |
| B2 Sponge filter | B9 Round brush |
| B3 Hose | B10 Fabric filter bag |
| B4 Adaptor for power tools (optional) | B11 Paper filter bag |
| B5 Tube | |
| B6 Floor brush | |
| B7 Carpet - upholstery brush | |

5.4 Safety devices

- Starter device (A1)

The starter device prevents accidental use of the appliance.

6 INSTALLATION (PAGE 4)

Warning - danger!

All installation and assembly operations must be performed with the appliance disconnected from the mains power supply.

The assembly sequence is illustrated on page 4.

6.1 Assembly

When unpacking, check for any missing accessories or damage to the contents. If damage caused in transit is found, notify your dealer at once. Lift the cover with the motor (A10) off the appliance, releasing the catches (A6) and take out the accessories supplied, checking that the filter (B2) is fitted correctly.

See fig. 2

The assembly sequence is illustrated on page 4.

6.2 Fitting the castor wheels

Turn the vacuum cleaner tank (A9), with the cover off, upside down on a firm horizontal surface. Fit the castor wheel hubs (A8) into the holes provided and press fully down to secure the wheels in the correct position.

See fig. 3

6.3 Fitting the accessories

Connect the hose (B3) to the suction (A2) or the blower connection (A3) depending on the type of operation required.

See fig. 4

Then complete the sequence with the accessories required for the type of cleaning job planned. Use the tubes (B5) and the brushes (B6-B7-B8-B9) depending on the type of cleaning and the surface to be cleaned. The brushes (B6-B7-B8-B9) can be fitted straight onto the hose (B3).

See fig. 5

6.4 Electrical connection

Warning - danger!

Check that the electricity supply voltage and frequency (V/Hz) correspond to those specified on the data plate. See fig.6

6.4.1 Use of extension cables

Use cables and plugs with "IPX4" protection level.

The cross-section of the extension cable should be proportionate to its length; the longer it is, the greater its cross-section should be.

6.5 Power tool socket (where featured)

Connect the hose (B3) to the power tool's suction connection. If the two connections are not compatible, use the adaptor for power tools (B4) (where featured) cutting off the surplus.

Operate the power tool using the additional socket (C1) (for models with this feature).

See fig. 7

7 INFORMATION ON USE OF THE APPLIANCE (PAGE 5)

7.1 Controls

- Starter device (A1). See fig. 8.

Set the starter device switch on (ON/I).

If there is a pilot light on the starter device, it should light up.

Set the starter device switch on (OFF/O) to stop the appliance.

If there is a pilot light on the starter device, it should go out.

**Warning - danger!**

During operation the appliance must be positioned as shown on a firm, stable surface. **See fig. 8.**

7.2 Start-up**7.2.1 Dry suction. See fig. 9.**

Only work with the filters (B2 - B10) dry! Before using them, check the filters for damage and replace them if necessary. To suck up dry dirt, adjust the floor brush as appropriate and fit the corresponding accessories (use brush B6).

When sucking up dry dirt, if necessary an additional filter bag, which may be in fabric (B10) or in paper (B11), may be used.

Filter bag guidelines:

- The level to which the filter bag is filled depends on the type of dirt being collected.
- For fine dust, sand, etc., replace the filter bag often.
- A worn filter bag may burst, so it should be replaced in good time!

**Warning - danger!**

Only suck in cold ash.

7.2.2 Sucking in liquids See fig.10.**Warning - danger!**

If foam forms or liquid overflows, switch the appliance off at once or disconnect the mains plug! Do not use a filter bag (either paper or fabric)!

**Warning**

When the tank is full, a float switch shuts off the suction inlet and the motor starts to race. Switch the appliance off at once and empty the tank.

To suck up damp or dry dirt, adjust the floor brush as appropriate and fit the corresponding accessories (use brush B6).

7.2.3 Working with power tools. See fig 11.

The assembly sequence is illustrated in fig.11.

Switch on the appliance (automatic vacuuming switch turned left to  or 2 button switch on II) and start working.

Warning: As soon as the power tool switches on, the suction fan starts up after a 0.5 second delay.

When the power tool is switched off, the suction fan keeps running for about a further 6 seconds to suck up the dirt left in the suction hose.

7.2.4 Blower function. See fig 12.

For cleaning inaccessible points or where suction is not possible, such as removing leaves from gravel.

Fit the suction hose to the connection provided. The blower function is now active.

For more effective blowing, use of the crevice nozzle (B8) is recommended.

7.3 Stopping operation (Pauses)

Switch off the appliance. **See fig. 8.**

Connect the floor brush in the stowed position.

7.4 Finishing work

Switch off the appliance. **See fig. 8.**

Disconnect the plug.

7.5 Empty the tank

For dry dirt and dust: remove the nozzle from the appliance and empty the tank. **See fig 13.**

For liquids: use the drain screw if featured (**see fig. 14**).

8 MAINTENANCE (PAGE 6)**Warning - danger!**

All installation and assembly operations must be performed with the appliance disconnected from the mains power supply.

The assembly sequence is illustrated on page 6.

Always switch the appliance off and disconnect the plug before any servicing or maintenance work. Repairs and work on electrical systems may only be carried out by the Service Centre.

**Warning - danger!**

Never use abrasive detergents, glass detergents or universal detergents! Never immerse the cover with motor (A10) in water. Clean the appliance and plastic accessories with a standard synthetic material detergent. Rinse the tank and accessories with water if necessary and dry them before reuse.

8.1 Cleaning the sponge filter (B2). See fig 15.

Open the vacuum-cleaner by releasing the catches (A6). Turn the cover of the appliance (A10) upside down and remove the filter.

Rinse carefully under running water and leave to dry. Do not reassemble until dry.

8.2 Cleaning the fabric filter bag (B10). See fig 16.

Open the vacuum-cleaner by releasing the catches (A6). Remove the filter bag (B10). Empty the filter bag, rinse carefully under running water and leave to dry. Do not reassemble until dry.

8.3 Replacing the paper filter bag (B11). See fig 17.

Open the vacuum-cleaner by releasing the catches (A6). Remove the full filter bag (B11), throw it away and fit a new one.

9 END-OF-SEASON STORAGE (PAGE 6)**Warning - danger!**

All installation and assembly operations must be performed with the appliance disconnected from the mains power supply.

After finishing work, clean the appliance and then put it and the accessories away as shown in **fig.18**.

Store the appliance in a dry place.

10 TROUBLESHOOTING

Problems	Probable causes	Remedies
The appliance does not switch on	No electrical power	Check that the plug is firmly in the socket and that the mains voltage supply is present (*)
	Problems with the electric-electronic circuit	Contact the Service Centre
The appliance does not suck in material, or sucks only weakly	Accessories fouled	Check and clean the nozzles, extensions or hoses
	Filters dirty	Clean the filters
	Filter bags full	Empty / change filter bags
	Tank full	Empty the tank
Power tool does not start (where power tool socket is featured)	Power tool plug not fitted into vacuum cleaner socket correctly	Fit the plug properly
	Switch off or turned to I	Turn switch to power tool/II position
Dust comes out of appliance	Filter not fitted	Fit the filter
	Filter damaged	Replace the worn filter with a new one
	Hose or connections damaged	Replace damaged parts
Bad smells from appliance when in operation	Filters/ filter bags dirty	Replace filters/filter bags

(*) If the motor stops and does not restart during operation contact the Service Centre.

EC Declaration of conformity

We, Anнови Reverberi S.p.A, of Modena, Italy, declare that the following Black+Decker appliance(s):

Designation of appliance: Wet&dry vacuum cleaner

	BXVC20PE	BXVC20XE	BXVC30PDE	BXVC30XDE		
Model No.:	BXVC15PE	BXVC20PTE	BXVC20XTE	BXVC25PDE	BXVC30PTDE	BXVC30XTDE
Rated power:	1.2 kW	1.2 kW	1.4 kW	1.2 kW	1.6 kW	1.6 kW

is (are) compliant with the following European directives:

2014/35/EU, 2014/30/EU, 2011/65/EU, 2009/125/EC, 2012/19/EU.

and was (were) produced in compliance with the following norms or standardised documents:

EN 60335-1; EN 60335-2-2; EN 55014-1; EN 55014-2; EN 61000-3-2; EN 61000-3-3; EN 62233; EN 50581; Reg.1275/2008.

Name and address of the person responsible for issuing the technical file: Stefano Reverberi / AR Managing Director

Via ML King, 3 - 41122 Modena, Italy

Date: 06.04.2017

MODENA (I)

Stefano Reverberi

Managing Director

WARRANTY

The validity of the warranty is in accordance with the relevant legislation in the country where the product is sold (unless otherwise stated by the producer).



The warranty covers materials, construction and conformity defects during the warranty period, during which time the manufacturer will replace defective parts and repair the product if not excessively worn, or replace it.

The warranty does not cover components subject to normal wear and tear (filters, bags, or accessories such as the hose, brushes, wheels, etc.);

The warranty does not cover defects caused by or arising from:

- improper use, misuse, negligence,
- professional use or hire, if the product was sold for domestic use,
- failure to comply with the maintenance instructions provided in this manual,
- repair by unauthorised staff or centres,
- use of non-genuine parts or accessories,
- damage caused by transport, by dirt or foreign bodies, accidents,
- storage or warehousing problems.

Proof of purchase must be submitted to obtain warranty cover.

Technical Data	Unit	BXVC15PE	BXVC20PE BXVC20PTE	BXVC20XE BXVC20XTE	BXVC25PDE	BXVC30PDE BXVC30PTE	BXVC30XDE BXVC30XTE
Voltage	V/Hz	220-240 V - 50/60 Hz	220-240 V - 50/60 Hz	220-240 V - 50/60 Hz	220-240 V - 50/60 Hz	220-240 V - 50/60 Hz	220-240 V - 50/60 Hz
Power	kW	1,2	1,2	1,4	1,2	1,6	1,6
Tank capacity	l	14,5	20	20	25	30	30
Maximum suction pressure	kPa	17	17	18	17	19	19
Maximum vacuum	mbar	170	170	180	170	190	190
Maximum air flow	l/s	28	28	33	28	37	37
No. of motors	-	1	1	1	1	1	1
Accessory Ø	mm	35	35	35	35	35	35
Power cable	m	5	5	5	5	5	5
Protection class	-						
Motor insulation	Class	F	F	F	F	F	F
Motor protection	-	IPX4	IPX4	IPX4	IPX4	IPX4	IPX4
Net weight	kg	5,7	6,3/6,8	7,0/7,5	6,4	6,9/7,4	7,2/7,7
Gross weight	kg	6,7	7,3/7,8	9,5/10,0	7,9	8,4/8,9	9,8/10,3

Subject to technical modification!

Gentile cliente,

Prima di utilizzare l'apparecchio per la prima volta, leggere le presenti istruzioni originali, seguirle e conservarle per un uso futuro o in caso di rivendita dell'apparecchio.

1 ISTRUZIONI PER LA SICUREZZA

1.1 L'apparecchio da Voi acquistato è un prodotto ad alto contenuto tecnologico realizzato da una delle più esperte ditte europee. Questo apparecchio, in conformità alle descrizioni e alle avvertenze di sicurezza date in queste istruzioni per l'uso, è destinato per essere utilizzato come aspiratore multiuso. Per ottenere il meglio delle prestazioni, abbiamo compilato queste righe da leggere attentamente ed osservare ad ogni utilizzo. In fase di allacciamento, uso e manutenzione dell'apparecchio adottare tutte le precauzioni possibili per salvaguardare la propria incolumità e quella delle persone nelle immediate vicinanze. Leggere attentamente e rispettare le prescrizioni di sicurezza poiché se trascurate possono mettere a rischio la salute e la sicurezza delle persone o provocare danni economici.

2 SEGNALAZIONI DI INFORMAZIONE

2.1 Rispettare le segnalazioni dettate dalle targhe e dai simboli applicati sull'apparecchio e su queste istruzioni. Sono presenti sull'apparecchio e sul libretto solo i simboli opportuni per l'apparecchio acquistato. Verificare che simboli e targhe applicati sull'apparecchio siano sempre integri e leggibili; in caso contrario, sostituirli applicandoli nella posizione originale (Rivolgersi al Centro Assistenza).

 **Attenzione - Pericolo**

 **Leggere attentamente queste istruzioni prima dell'uso.**

 **Icona E3 (se il simbolo è presente in fig. 1)** - Indica che questo apparecchio è concepito per il solo uso domestico e non deve essere adibito ad uso commerciale o industriale.

0 Posizione interruttore spento

I Posizione interruttore acceso

 **Posizione interruttore automatico**

II Posizione interruttore automatico



 **Questo prodotto è in classe di isolamento II.** Ciò significa che è equipaggiato con un isolamento rinforzato o con un doppio isolamento (solo se il simbolo è presente sull'apparecchio).

 **Questo prodotto è in classe di isolamento I.** Ciò significa che è equipaggiato di un conduttore di protezione di messa a terra (solo se il simbolo è presente sull'apparecchio).

 Questo prodotto è conforme con le direttive Europee applicabili in materia.

 **Icona E1 - Riciclo dell'apparecchio.** Rendere immediatamente inutilizzabile l'apparecchio a fine vita.

Staccare la spina dall'alimentazione elettrica.

Tagliare il cavo elettrico.

Non smaltire apparecchi elettrici insieme ai rifiuti domestici. Secondo quanto specificato nella direttiva WEEE 2012/19/CE sugli apparecchi elettrici ed elettronici a fine vita, i componenti elettrici devono essere

raccolti separatamente e riciclati in maniera ecologica. Per ulteriori informazioni, contattare gli uffici competenti o il rivenditore di zona.

 Utilizzare cuffie di protezione.

 Utilizzare maschera di protezione.

 Utilizzare dispositivi di protezione dell'apparato respiratorio.

 Utilizzare guanti protettivi.

 Utilizzare scarpe antiinfortunistiche.

 Utilizzare abbigliamento di protezione.



3 PRESCRIZIONI DI SICUREZZA/RISCHI RESIDUI

3.1 AVVERTENZE: NON FARE

- 3.1.1** ATTENZIONE. NON permettere l'uso dell'apparecchio a bambini di età inferiore ad 8 anni e a persone con limitate capacità fisiche, sensoriali o mentali o con poca esperienza e/o conoscenza, a meno che non vengano debitamente sorvegliati e abbiano ricevuto istruzioni su come usare l'apparecchio in sicurezza e indicazioni relative ai pericoli da esso derivanti.
- 3.1.2** ATTENZIONE. I bambini NON devono usare l'apparecchio come giocattolo. Sorvegliare i bambini per assicurarsi che questo non accada.
- 3.1.3** La pulitura e la manutenzione utente NON devono essere eseguiti da bambini o da incapaci senza sorveglianza.
- 3.1.4** Tenere le pellicole di imballaggio fuori dalla portata dei bambini. Rischio di asfissia!
- 3.1.5** ATTENZIONE. L'apparecchio NON può essere azionato da coloro che non abbiano letto e compreso le istruzioni.
- 3.1.6** ATTENZIONE. NON utilizzare l'apparecchio con fluidi infiammabili, tossici o aventi caratteristiche non compatibili con il corretto funzionamento dell'apparecchio stesso. È vietato utilizzare l'apparecchio in atmosfera potenzialmente infiammabile od esplosiva.
- 3.1.7** ATTENZIONE. Determinate sostanze possono formare insieme all'aria di aspirazione vapori e miscele esplosivi. NON aspirare mai le seguenti sostanze:
- Gas esplosivi o infiammabili, liquidi e polveri (polveri reattive).
 - Polveri di metallo reattive (ad es. alluminio, magnesio, zinco) insieme a detersivi fortemente alcalini ed acidi.
 - Acidi e soluzioni alcaline allo stato puro.
 - Soluzioni organiche (ad es. benzina, diluenti per vernici, acetone o gasolio).
- Queste sostanze possono inoltre corrodere i materiali dell'apparecchio.
- 3.1.8** Disattivare l'apparecchio dopo ogni impiego e prima di ogni pulizia/manutenzione.
- 3.1.9** Pericolo d'incendio. NON aspirare oggetti brucianti o ardenti.
- 3.1.10** ATTENZIONE. NON utilizzare l'apparecchio all'aperto in caso di pioggia.
- 3.1.11** ATTENZIONE. NON toccare la spina e/o la presa con le mani bagnate.
- 3.1.12** ATTENZIONE. NON utilizzare l'apparecchio col cavo elettrico danneggiato. Se il cavo elettrico è danneggiato, deve essere sostituito dal produttore, da un suo Centro Assistenza o da persone ugualmente qualificate, per evitare pericoli per la sicurezza.



3.1.13 ATTENZIONE. Controllare che l'apparecchio sia provvisto della targhetta caratteristiche, se sprovvisto avvertire il rivenditore. Gli apparecchi sprovvisti di targhetta NON devono essere usati, essendo anonimi e potenzialmente pericolosi.

3.1.14 ATTENZIONE. NON spostare l'apparecchio tirando il CAVO ELETTRICO.

3.1.15 ATTENZIONE. È vietato utilizzare accessori non originali e non specifici per il modello. È vietato eseguire modifiche all'apparecchio; l'esecuzione di modifiche fa decadere la Dichiarazione di Conformità ed esonera il costruttore da responsabilità civili e penali.

3.2 AVVERTENZE: DA FARE

3.2.1 ATTENZIONE. Tutte le parti conduttrici di corrente DEVONO ESSERE PROTETTE contro getti o spruzzi d'acqua.

3.2.2 ATTENZIONE. Il collegamento elettrico dovrà essere eseguito da un elettricista qualificato in conformità alla norma IEC 60364-1. Si raccomanda di prevedere un interruttore differenziale che interrompa l'alimentazione elettrica alla presente macchina se la corrente di dispersione verso terra supera i 30 mA per 30 ms, oppure un dispositivo di controllo del circuito di terra.

3.2.3 ATTENZIONE. DURANTE la fase di avviamento, l'apparecchio può generare disturbi in rete.

3.2.4 ATTENZIONE. Utilizzare solo prolunghie elettriche autorizzate e con sezione di conduzione appropriata.

3.2.5 ATTENZIONE. Disinserire sempre l'interruttore quando si lascia l'apparecchio incustodito.

3.2.6      

ATTENZIONE. Il flusso d'aria può causare il rimbalzo di parti, usare tutti quegli indumenti e protezioni (PPE) che consentano la messa in sicurezza e l'incolumità dell'operatore.

3.2.7 ATTENZIONE. Spegnerne l'apparecchio e scollegarlo dalla sorgente di alimentazione prima di effettuare operazioni di montaggio, pulizia, regolazione, manutenzione, stoccaggio e trasporto.

3.2.8 ATTENZIONE. La manutenzione e/o la riparazione dei componenti elettrici DEVE essere effettuata da personale qualificato.

3.2.9 ATTENZIONE. CONTROLLARE prima di ogni utilizzo e periodicamente il serraggio delle viti ed il buon stato delle parti componenti l'apparecchio, guardare se ci sono parti rotte od usurate.

3.2.10 ATTENZIONE. Per garantire la sicurezza dell'apparecchio, utilizzare soltanto ricambi originali del fabbricante o approvati dal medesimo.

3.2.11 ATTENZIONE. I cavi di prolunga inadeguati possono risultare pericolosi. Se s'impiega un cavo di prolunga, scegliere un tipo idoneo per l'uso all'aperto e accertarsi che il collegamento resti asciutto e distante dal terreno. Si raccomanda di utilizzare a tale scopo un avvolgicavo, che mantenga la presa ad almeno 60 mm di distanza dal terreno.



4 INFORMAZIONI GENERALI (PAGINA 3)**4.1 Uso del manuale**

Il presente manuale è parte integrante dell'apparecchio; conservare per future consultazioni. Leggere attentamente prima dell'installazione/uso. In caso di passaggi di proprietà il cedente ha l'obbligo di consegnare il manuale al nuovo proprietario.

4.2 Consegna

L'apparecchio è consegnato all'interno di un imballo di cartone, parzialmente smontato.

Per la composizione della fornitura vedere fig.1.

4.2.1 Documentazione a corredo

- D1 Manuale di uso e manutenzione
- D2 Istruzioni per la sicurezza
- D3 Dichiarazione di conformità
- D4 Regole garanzia

4.3 Smaltimento degli imballi

I materiali costituenti l'imballo non sono inquinanti per l'ambiente, tuttavia devono essere riciclati o smaltiti secondo la normativa vigente nel paese di utilizzo.

5 INFORMAZIONI TECNICHE (PAGINA 3)**5.1 Uso previsto**

L'apparecchio, in conformità alle descrizioni e alle avvertenze di sicurezza date in queste istruzioni per l'uso, è destinato ad essere utilizzato come aspiratore multiuso.

Questo apparecchio è concepito per il solo uso domestico e non deve essere adibito ad uso commerciale o industriale.

L'apparecchio è conforme alla norma IEC 60335-1 e IEC 60335-2-2.

5.2 Operatore

Per identificare l'operatore addetto all'uso dell'apparecchio (professionale o non professionale) vedere l'icona rappresentata in fig. 1.

5.3 Parti principali:

- A1 Dispositivo d' avviamento
- A2 Raccordo di aspirazione
- A3 Raccordo di soffiatura
- A4 Manico
- A5 Gancio portacavo (dove previsto)
- A6 Ganci di chiusura
- A7 Cavo elettrico con spina
- A8 Ruotine pivottanti
- A9 Contenitore
- A10 Coperchio con motore
- A11 Porta accessori (dove previsto)
- A12 Tappo svuotamento liquidi (dove previsto)
- C1 Presa aggiuntiva per elettrotensile (dove previsto)

5.3.1 Accessori (vedere fig. 1 con indicazioni dei modelli - la fornitura prevede quanto illustrato sull'imballo di cartone)

B1 Portafiltra	B7 Spazzola per tappeti - poltrone
B2 Filtro spugna	B8 Bocchetta per fessure
B3 Tubo flessibile	B9 Spazzola tonda
B4 Adattatore elettrotensile (optional)	B10 Sacchetto filtro in tessuto
B5 Tubo rigido	B11 Sacchetto filtro in carta
B6 Spazzola per pavimenti	

5.4 Dispositivi di sicurezza

- Dispositivo di avviamento (A1)

Il dispositivo di avviamento evita l'uso accidentale dell'apparecchio.

6 INSTALLAZIONE (PAGINA 4)**⚠ Attenzione - pericolo!**

Tutte le operazioni d'installazione e montaggio devono essere effettuate con l'apparecchio scollegato dalla rete elettrica.

Per la sequenza di montaggio vedere pag.4.

6.1 Montaggio

Durante il disimballaggio controllare l'eventuale mancanza di accessori o la presenza di danni del contenuto. Nel caso in cui si riscontrino danni dovuti al trasporto, informare immediatamente il proprio rivenditore.

Alzare il coperchio con motore (A10) dell'apparecchio, aprendo i ganci di chiusura (A6) ed estrarre gli accessori forniti, verificando che il filtro (B2) sia montato correttamente.

Vedere fig.2

Per la sequenza di montaggio vedere pag.4.

6.2 Montaggio delle routine pivottanti

Capovolgere il contenitore (A9) senza coperchio su di un piano orizzontale solido. Infilare i mozzetti delle routine pivottanti (A8) negli appositi fori e premere a fondo fino alla battuta, per il corretto posizionamento e fissaggio delle routine.

Vedere fig.3**6.3 Montaggio degli accessori**

Infilare il tubo flessibile (B3) nel raccordo di aspirazione (A2) o di soffiatura (A3) a seconda del tipo di operazione desiderata.

Vedere fig.4

Completare poi la sequenza con gli accessori necessari per il tipo di pulizia che dovete effettuare. Utilizzando i tubi rigidi (B5) e le spazzole (B6-B7-B8-B9) a seconda del tipo di pulizia e di superficie da pulire. Si possono montare le spazzole (B6-B7-B8-B9) direttamente sul tubo flessibile (B3).

Vedere fig.5**6.4 Collegamento elettrico****⚠ Attenzione - pericolo!**

Verificare che la rete elettrica corrisponda al voltaggio e alla frequenza (V/Hz) riportata sulla targa di identificazione. **Vedere fig.6**

6.4.1 Utilizzo dei cavi di prolunga

Utilizzare cavi e spine con grado di protezione "IPX4".

La sezione dei cavi di prolunga deve essere proporzionata alla sua lunghezza; più è lunga, maggiore deve essere la sezione.

6.5 Presa aggiuntiva per elettrotensile (dove previsto)

Infilare il tubo flessibile (B3) nel raccordo di aspirazione dell'elettrotensile. Nel caso in cui questi non siano compatibili utilizzare l'apposito adattatore elettrotensile (B4) (dove previsto), tagliandone le parti in eccesso.

Alimentare l'elettrotensile utilizzando la presa aggiuntiva (C1) (per i modelli che ne sono equipaggiati).

Vedere fig.7**7 INFORMAZIONI D'USO (PAGINA 5)****7.1 Comandi**

- **Dispositivo di avviamento (A1). Vedere fig.8.**

Mettere il dispositivo di avviamento in pos. (ON/I).

Se il dispositivo di avviamento è dotato di spia, questa si deve accendere. Mettere il dispositivo di avviamento in pos. (OFF/O) per arrestare il funzionamento dell'apparecchio.

Se il dispositivo di avviamento è dotato di spia, questa si deve spegnere.

**Attenzione - pericolo!**

L'apparecchio deve funzionare appoggiato su di un piano sicuro e stabile, posizionato come indicato. **Vedere fig.8.**

Avviamento**7.2.1 Aspirazione a secco. Vedere fig.9.**

Lavorare solo con filtri (B2 - B10) asciutti! Prima di utilizzarli, verificare se i filtri presentano danneggiamenti e sostituirli se necessario. Per l'aspirazione di sporco secco, osservare la corretta regolazione della spazzola per pavimenti e collegare accessori corrispondenti (usare la spazzola B6).

Per l'aspirazione di sporco secco, all'occorrenza può essere utilizzato aggiuntivamente un sacchetto filtro che può essere in tessuto (B10) o in carta (B11).

Indicazioni riguardo al sacchetto filtro:

- Il livello di riempimento del sacchetto filtro dipende dallo sporco che viene aspirato.
- Nel caso di polveri fini, sabbia, ecc. sostituire spesso il sacchetto filtro.
- Il sacchetto filtro usurato può scoppiare, pertanto va sostituito in tempo!

**Attenzione - pericolo!**

Aspirare ceneri fredde.

7.2.2 Aspirazione liquidi Vedere. fig.10.**Attenzione - pericolo!**

In caso di formazione di schiuma o fuoriuscita di liquido, spegnere immediatamente l'apparecchio o staccare la spina di rete! Non utilizzare il sacchetto filtro (né in carta né in tessuto)!

**Attenzione**

Se il contenitore è pieno, un galleggiante chiude l'apertura di aspirazione e l'apparecchio gira con maggiore velocità. Spegner subito l'apparecchio e svuotare il contenitore.

Per l'aspirazione di umidità o bagnato, osservare la corretta regolazione della spazzola per pavimenti e collegare accessori corrispondenti (usare la spazzola B6).

7.2.3 Lavori con utensili elettrici. Vedere fig 11.

Per la sequenza di montaggio vedere fig.11.

Accendere l'apparecchio (interruttore girevole a SX in posizione  o interruttore a 2 pulsanti in posizione II) e procedere con il lavoro.

Avviso: Non appena l'utensile elettrico si accende, la turbina di aspirazione parte con un ritardo di 0,5 secondi.

Quando l'utensile elettrico viene spento, la turbina di aspirazione continua a funzionare per altri 6 secondi circa per consentire di aspirare lo sporco residuo nel tubo di aspirazione.

7.2.4 Funzione di soffiatura. Vedere fig 12.

Pulizia di punti difficilmente accessibili o in cui l'aspirazione non è possibile, ad es. foglie dal letto di ghiaia.

Inserire il tubo flessibile di aspirazione nell'apposito attacco. In questo modo la funzione di soffiaggio è attivata.

Per una maggiore efficacia dell'effetto soffiante si consiglia di usare la bocchetta per fessure (B8).

7.3 Interrompere il funzionamento (Sosta)

Spegnere l'apparecchio. **Vedere fig.8.**

Agganciare la spazzola per pavimenti nella posizione di parcheggio.

7.4 Fine lavoro

Spegnere l'apparecchio. **Vedere fig.8.**

Staccare la spina.

7.5 Svuotare il contenitore

Per sporco secco e polveri: rimuovere la testa dell'apparecchio e svuotare il contenitore. **Vedere fig.13.**

Per liquidi: usare la vite di scarico ove presente (**vedere. fig.14.**), oppure procedere come sopra.

8 MANUTENZIONE (PAGINA 6)**Attenzione - pericolo!**

Tutte le operazioni d'installazione e montaggio devono essere effettuate con l'apparecchio scollegato dalla rete elettrica.

Per la sequenza di montaggio vedere pag.6.

Prima di ogni intervento di cura e di manutenzione, spegnere l'apparecchio e staccare la spina. Lavori di riparazione e lavori sugli impianti elettrici possono essere effettuati solo dal Centro Assistenza.

**Attenzione - pericolo!**

Non usare detersivi abrasivi, detersivi per il vetro o detersivi universali! Non immergere mai il coperchio con motore (A10) in acqua. Pulire l'apparecchio e gli accessori in plastica con un normale detersivo per materiale sintetico. Sciacquare all'occorrenza il contenitore e gli accessori con acqua ed asciugarli prima del loro riutilizzo.

8.1 Pulizia filtro spugna (B2). Vedere fig.15

Aprire l'aspiratore agendo sui ganci (A6). Rovesciare il coperchio con motore (A10) e smontare il filtro.

Sciacquare con cura sotto acqua corrente e lasciare asciugare. Rimontarlo da asciutto.

8.2 Pulizia sacchetto filtro in tessuto (B10). Vedere fig.16

Aprire l'aspiratore agendo sui ganci (A6). Smontare il sacchetto filtro (B10). Svuotare il sacchetto filtro, sciacquare con cura sotto acqua corrente e lasciare asciugare. Rimontarlo da asciutto.

8.3 Sostituzione sacchetto filtro di carta (B11). Vedere fig.17

Aprire l'aspiratore agendo sui ganci (A6). Smontare il sacchetto filtro (B11) pieno, gettarlo e rimontarne uno nuovo.

9 RIMESSAGGIO (PAGINA 6)**Attenzione - pericolo!**

Tutte le operazioni d'installazione e montaggio devono essere effettuate con l'apparecchio scollegato dalla rete elettrica.

A lavori ultimati, dopo aver pulito l'apparecchio, riporre lo stesso e gli accessori come indicato in **fig.18.**

Conservare l'apparecchio in luoghi asciutti.

10 INFORMAZIONI SUI GUASTI

Inconvenienti	Probabili cause	Rimedi
L'apparecchio non si accende	Mancanza di tensione	Verificare la presenza di tensione nella rete e controllare che la spina sia inserita correttamente (*)
	Problemi al circuito elettrico-elettronico	Rivolgersi al Centro Assistenza
L'apparecchio non aspira oppure aspira debolmente	Accessori otturati	Verificare e pulire bocchette prolunghe o tubi
	Filtri sporchi	Pulire i filtri
	Sacchetti filtro pieni	Svuotare / sostituire i sacchetti filtro
	Contentore pieno	Svuotare il contenitore
L'elettrotensile non si mette in funzione (dove prevista presa elettrotensile)	Inserimento non corretto della spina elettrotensile alla presa sull'aspiratore	Inserire correttamente la spina
	L'interruttore è spento od in posizione I	Posizionare interruttore in posizione utensile/ II
Fuoriesce polvere	Il filtro non è stato montato	Montare il filtro
	Il filtro è danneggiato	Sostituire il filtro usato con uno nuovo
	Il tubo od i suoi attacchi sono danneggiati	Sostituire le parti danneggiate
Durante il funzionamento l'apparecchio emana cattivi odori	Filtri/sacchetti filtro sporchi	Sostituire filtri/sacchetti filtro

(*) Se durante il funzionamento il motore si ferma e non riparte contattare il Centro Assistenza.

Dichiarazione di conformità CE

Noi di Annovi Reverberi S.p.A., Modena, Italia, dichiariamo che la(e) seguente(i) macchina(e) Black+Decker:

Denominazione dell'apparecchio: Aspiratore per polveri e liquidi

	BXVC20PE	BXVC20XE	BXVC30PDE	BXVC30XDE		
N. modello:	BXVC15PE	BXVC20PTE	BXVC20XTE	BXVC25PDE	BXVC30PTDE	BXVC30XTDE
Potenza assorbita:	1,2 kW	1,2 kW	1,4 kW	1,2 kW	1,6 kW	1,6 kW

è(sono) conforme(i) alle seguenti direttive europee:

2014/35/UE, 2014/30/UE, 2011/65/UE, 2009/125/CE, 2012/19/UE.

ed è(sono) prodotta(e) nel rispetto delle seguenti norme o dei seguenti documenti standardizzati:

EN 60335-1; EN 60335-2-2; EN 55014-1; EN 55014-2; EN 61000-3-2; EN 61000-3-3; EN 62233; EN 50581; Reg.1275/2008.

Nome e indirizzo della persona incaricata di rilasciare il fascicolo tecnico: Stefano Reverberli / AR Managing Director

Via ML King, 3 - 41122 Modena, Italia

Data: 06.04.2017

MODENA (I)

Stefano Reverberli

Managing Director

GARANZIA











La validità della garanzia è regolamentata dalle normative vigenti nel paese in cui il prodotto viene commercializzato (salvo diverse indicazioni del produttore). Se il prodotto risulta difettoso per qualità del materiale, della costruzione o per mancata conformità durante il periodo di validità della garanzia il fabbricante garantisce la sostituzione delle parti difettose, provvede alla riparazione dei prodotti se ragionevolmente usurati oppure alla loro sostituzione.

La garanzia non copre componenti soggetti a normale usura (filtri, sacchetti, accessori come tubi rigidi, tubo flessibile, spazzole, ruote, ecc.);

La garanzia non copre difetti causati da o risultati da:

- uso scorretto, uso non ammesso, negligenza,
- noleggio o uso professionale qualora il prodotto sia stato venduto per uso domestico,
- mancata osservazione delle norme di manutenzione previste nell'apposito libretto,
- riparazioni eseguite da personale o centri non autorizzati,
- impiego di ricambi o accessori non originali,
- danni causati dal trasporto, da oggetti o sostanze estranee, sinistro,
- problemi di immagazzinaggio o stoccaggio.

Per attivare la garanzia è necessario esibire la prova d'acquisto.

Dati Tecnici	Unità	BXVC15PE	BXVC20PE BXVC20PTE	BXVC20XE BXVC20XTE	BXVC25PDE	BXVC30PDE BXVC30PTE	BXVC30XE BXVC30XTE
Tensione	V/Hz	220-240 V - 50/60 Hz	220-240 V - 50/60 Hz	220-240 V - 50/60 Hz	220-240 V - 50/60 Hz	220-240 V - 50/60 Hz	220-240 V - 50/60 Hz
Potenza	kW	1,2	1,2	1,4	1,2	1,6	1,6
Capacità contenitore	l	14,5	20	20	25	30	30
Pressione aspirazione massima	kPa	17	17	18	17	19	19
Degressione massima	mbar	170	170	180	170	190	190
Aria aspirata massima	l/s	28	28	33	28	37	37
N° motori	-	1	1	1	1	1	1
Ø accessori	mm	35	35	35	35	35	35
Cavo alimentazione	m	5	5	5	5	5	5
Classe Protezione	-		 / 	 / 		 / 	 / 
Isolamento Motore	Classe	F	F	F	F	F	F
Protezione Motore	-	IPX4	IPX4	IPX4	IPX4	IPX4	IPX4
Peso netto	kg	5,7	6,3/6,8	7,0/7,5	6,4	6,9/7,4	7,2/7,7
Peso lordo	kg	6,7	7,3/7,8	9,5/10,0	7,9	8,4/8,9	9,8/10,3

Con riserva di modifiche tecniche!

Уважаеми клиенти,

Прочетете оригиналните инструкции, преди да използвате уреда за първи път, придържайте се към тях и ги пазете на сигурно място за бъдещи справки или за предаване на евентуален следващ собственик.

1 УКАЗАНИЯ ЗА БЕЗОПАСНОСТ

1.1 Закупеният от Вас уред представлява високотехнологично изделие, конструирано от един от водещите европейски производители. Този уред е предназначен за използване като многофункционална прахосмукачка, съответстваща на посочените в тези указания описания и мерки за безопасност. Тази информация ще Ви помогне да използвате уреда си по-ефективно; прочетете я внимателно и винаги следвайте препоръките. По време на свързването, използването и обслужването на уреда вземете всички възможни предпазни мерки, за да осигурите своята собствена безопасност и тази на хората в непосредствена близост. Прочетете внимателно разпоредбите за безопасност и ги спазвайте винаги; в противен случай можете да изложите на опасност здравето и безопасността си или да причините скъпо струваща повреда.

**2 ЗНАЦИ ЗА БЕЗОПАСНОСТ**

2.1 Спазвайте указанията, посочени на знаците и символите за безопасност, поставени на уреда, както и тези в това ръководство. Уредът и ръководството съдържат само символите, които имат отношение към закупения модел. Следете поставените на уреда символи и знаци да са винаги налице и четливи; в противен случай ги сменете с нови такива на първоначалните места. (Свържете се със Сервизния център).

 **Предупреждение – опасност!**

 Прочетете внимателно тези указания преди употреба.

 **Символ Е3 (ако символът се появява на фиг. 1) - означава, че уредът е предназначен само за употреба в домашни условия и не трябва да се използва за промишлени или търговски цели.**

0 „Изключено“ положение

I „Включено“ положение

 **Настройка за автоматично почистване**

II **Настройка за автоматично почистване**

 **Това изделие е от II изолационен клас.** Това означава, че има усилена или двойна изолация (само ако символът фигурира върху уреда).

 **Това изделие е от I изолационен клас.** Това означава, че има защитен заземяващ проводник (само ако символът фигурира върху уреда).

 Изделието е в съответствие с приложимите европейски директиви.







 **Символ E1 - Рециклиране на уреда.** Незабавно преустановете употребата на стария уред.

Изключете уреда от захранването.

Срежете захранващия кабел.

Не изхвърляйте електрическо оборудване заедно с битовите отпадъци. Съгласно разпоредбите на Директива 2012/19/ЕС относно отпадъци от електрическо и електронно оборудване (ОЕЕО) електрическите части трябва да се събират отделно и да се рециклират по щадящ околната среда начин.

За допълнителна информация се свържете със съответните компетентни власти или с Вашия търговец.

-  Носете антифони.
-  Носете защитна маска.
-  Носете предпазни средства за дихателните пътища.
-  Носете защитни ръкавици.
-  Носете защитни обувки.
-  Носете защитно облекло.



3 ПРАВИЛА ЗА БЕЗОПАСНОСТ/ОСТАТЪЧНИ РИСКОВЕ

3.1 ЗАБРАНИ С ЦЕЛ БЕЗОПАСНОСТ

- 3.1.1** ПРЕДУПРЕЖДЕНИЕ. НЕ позволявайте уредът да се използва от деца под 8-годишна възраст или от лица с намалени физически, сетивни или умствени способности, или от лица без необходимия опит и познания, освен ако не бъдат под надзор или не получат указания за безопасната употреба на уреда и свързаните с нея рискове.
- 3.1.2** ПРЕДУПРЕЖДЕНИЕ. Децата НЕ ТРЯБВА да използват уреда като играчка. Наблюдавайте децата, за да сте сигурни, че това няма да се случи.
- 3.1.3** Почистването и потребителската поддръжка НЕ трябва да се правят от деца или некомпетентни лица без надзор.
- 3.1.4** Пазете опаковъчното фолио далеч от деца. Опасност от задушаване!
- 3.1.5** ПРЕДУПРЕЖДЕНИЕ. Уредът НЕ ТРЯБВА да се използва от лица, които не са чели или не разбират инструкциите.
- 3.1.6** ПРЕДУПРЕЖДЕНИЕ. НИКОГА не използвайте уреда с възпламеними или отровни течности, както и с течности, чийто характеристики са несъвместими с правилната му експлоатация. Използването на уреда в потенциално възпламенима или експлозивна атмосфера е забранено.
- 3.1.7** ПРЕДУПРЕЖДЕНИЕ. При контакт със засмукания въздух някои вещества се превръщат в експлозивни пари и смеси. НИКОГА с уреда не поглъщайте следните вещества:
- Взривоопасни или запалими газове, течности или прах (реактивен прах).
 - Прахообразни реактивни метали (напр. алуминий, магнезий или цинк) заедно със силно алкални и киселинни препарати.
 - Чисти киселинни и алкални разтвори.
 - Органични вещества (напр. петрол, разрестител за боя, ацетон или дизелово гориво).
- Тези вещества могат да предизвикат корозия върху материалите, от които е изработен уредът.
- 3.1.8** Изключвайте уреда от мрежата след всяка употреба и преди почистване/поддръжка.
- 3.1.9** Опасност от пожар. НИКОГА не засмуквайте горящи или нагорещени материали.
- 3.1.10** ПРЕДУПРЕЖДЕНИЕ. НИКОГА не използвайте уреда навън в дъждовно време.
- 3.1.11** ПРЕДУПРЕЖДЕНИЕ. НЕ докосвайте щепсела и/или контакта с мокри ръце.
- 3.1.12** ПРЕДУПРЕЖДЕНИЕ. НИКОГА не използвайте уреда, ако охранващият кабел е повреден. Ако охранващият кабел е повреден, той трябва да се смени от производителя, някой от упълномощените от него сервизни центрове или друго квалифицирано лице, за да се избегне риск за безопасността.



3.1.13 **ПРЕДУПРЕЖДЕНИЕ.** Проверете дали уредът има идентификационна табелка; свържете се с Вашия търговец, ако такава липсва. Уреди без идентификационна табелка НЕ трябва да се използват, защото не могат да бъдат идентифицирани и могат да бъдат опасни.

3.1.14 **ПРЕДУПРЕЖДЕНИЕ.** Никога НЕ дърпайте уреда за ЗАХРАНВАЩИЯ КАБЕЛ, когато искате да го преместите.

3.1.15 **ПРЕДУПРЕЖДЕНИЕ.** Използването на неоригинални приставки и всякакви други части, които не са специално предназначени за конкретния модел, е забранено. Забранени са всякакви изменения на уреда. Всякакви изменения по уреда анулират Декларацията за съответствие и освобождават производителя от всякаква наказателна отговорност.

3.2 ЗАДЪЛЖЕНИЯ ЗА БЕЗОПАСНОСТТА

3.2.1 **ПРЕДУПРЕЖДЕНИЕ.** Всички електрически проводници ТРЯБВА ДА БЪДАТ ЗАЩИТЕНИ от водни струи или пръски вода.

3.2.2 **ПРЕДУПРЕЖДЕНИЕ.** Свързването към електрозахранването трябва да се изпълни от правоспособен електротехник и да съответства на IEC 60364-1. Трябва да се монтира дефектнотокова защита, която изключва захранването, ако токът на утечка към земята превиши 30 mA за 30 ms, или да се постави защитен прекъсвач за късо съединение към земята.

3.2.3 **ПРЕДУПРЕЖДЕНИЕ.** ПРИ привеждане в експлоатация уредът може да предизвика смущения в електрическата система.

3.2.4 **ПРЕДУПРЕЖДЕНИЕ.** Използвайте само одобрени електрически удължители с подходящо сечение на проводниците.

3.2.5 **ПРЕДУПРЕЖДЕНИЕ.** Винаги изключвайте превключвателя, когато оставяте уреда без надзор.

3.2.6      

ПРЕДУПРЕЖДЕНИЕ. Въздушният поток може да причини отскачане на части: носете цялото необходимо защитно облекло и лични предпазни средства (ЛПС) за осигуряване на безопасността на оператора.

3.2.7 **ПРЕДУПРЕЖДЕНИЕ.** Изключвайте уреда и изваждайте щепсела от електрозахранването преди монтаж, обслужване, съхранение и транспортиране.

3.2.8 **ПРЕДУПРЕЖДЕНИЕ.** Обслужването и/или ремонтът на електрически компоненти ТРЯБВА да се извършват от квалифициран персонал.



- 3.2.9** **ПРЕДУПРЕЖДЕНИЕ.** **ПРОВЕРЯВАЙТЕ** периодично и преди използване дали винтовете са стегнати и дали всички компоненти на уреда са в добро състояние; следете за износени или счупени части.
- 3.2.10** **ПРЕДУПРЕЖДЕНИЕ.** За да осигурите безопасността на уреда, използвайте само оригиналните части на производителя или други одобрени от него.
- 3.2.11** **ПРЕДУПРЕЖДЕНИЕ.** Неподходящите удължители могат да бъдат опасни. Ако се използва удължителен кабел, той трябва да бъде подходящ за използване на открито, а връзката трябва да се пази суха и да не опира в земята. Препоръчително е използването на макара със защитен кабел, която поддържа контакта на поне 60 mm над земята.



4 ОБЩА ИНФОРМАЦИЯ (СТР. 3)

4.1 Използване на ръководството

Това ръководство е неделима част от уреда и трябва да се пази за справки. Прочетете го внимателно, преди да монтирате или използвате машината. Ако уредът се продава, продавачът трябва да предаде това ръководство, заедно с уреда, на новия собственик.

4.2 Доставка

Уредът се доставя частично сглобен в кашон. Окомплектоването на доставката е илюстрирано на фиг. 1.

4.2.1 Документация, доставена с уреда

- D1 Ръководство за експлоатация и техническо обслужване
- D2 Указания за безопасността
- D3 Декларация за съответствие
- D4 Гаранционни условия

4.3 Депониране на амбалажа

Амбалажните материали не замърсяват околната среда, но въпреки това трябва да се рециклират или депонират в съответствие с действащото законодателство на страната, в която се използва уредът.

5 ТЕХНИЧЕСКА ИНФОРМАЦИЯ (СТР. 3)

5.1 Предназначение

Този уред е предназначен за използване като многофункционална прахосмукачка, съответстваща на посочените в тези указания описания и мерки за безопасност.

Този уред е предназначен само за употреба в домашни условия и не трябва да се използва за промишлени или търговски цели.

Уредът съответства на стандартите IEC 60335-1 и IEC 60335-2-2.

5.2 Оператор

Показаният на фиг. 1 символ посочва за какъв оператор (професионален или непрофесионален) е предназначен уредът.

5.3 Основни компоненти:

- A1 Пусково устройство
- A2 Смукателна тръба
- A3 Свързване на обдувателя
- A4 Дръжка
- A5 Държач за захранващия кабел (ако е включен в оборудването)
- A6 Щипки
- A7 Захранващ кабел с щепсел
- A8 Задвижващи колела
- A9 Резервоар
- A10 Капак с мотор
- A11 Държач за приставки (ако е включен в комплекта)
- A12 Връзка за източване на течности (ако е включена в оборудването)
- C1 Контакт за електрически инструмент (ако е включен в оборудването)

5.3.1 Приставки (вижте фиг. 1 за подробности за моделите - окомплектоването на доставката е показано на картонената опаковка)

B1	Държач на филтъра	B8	Ъглов накрайник
B2	Порест филтър	B9	Кръгла четка
B3	Маруч	B10	Платнена филтърна торбичка
B4	Адаптер за електрически инструменти (по избор)	B11	Хартиена филтърна торбичка
B5	Тръба		
B6	Четка за под		
B7	Четка за килими и тапицерия		

5.4 Защитни средства

- Пусково устройство (A1)
- Пусковото устройство предпазва от неволно включване на уреда.

6 МОНТАЖ (СТР. 4)

⚠ Предупреждение – опасност!

Всички операции по монтажа и сглобяването трябва да се изпълняват, докато уредът е изключен от мрежовото захранване.

Последователността на сглобяването е илюстрирана на стр. 4.

6.1 Сглобяване

При разпаковане проверете дали не липсват приставки или дали съдържанието не е повредено. Ако установите повреда вследствие на транспортирането, уведомете незабавно Вашия търговец.

Повдигнете капака с мотора (A10) от уреда, отворете щипките (A6) и извадете включените приставки, като проверите дали филтърът (B2) е поставен правилно.

Вижте фиг. 2.

Последователността на сглобяването е илюстрирана на стр. 4.

6.2 Монтиране на задвижващите колела

Обърнете резервоара на прахосмукачката (A9) с капака надолу върху стабилна хоризонтална повърхност. Поставете главините на задвижващите колела (A8) в съответните отвори и натиснете плътно до долу, за да фиксирате колелата в правилна позиция.

Вижте фиг. 3.

6.3 Поставяне на приставките

Свържете маруча (B3) към смукателната тръба (A2) или към обдувателя (A3) в зависимост от типа операция.

Вижте фиг. 4.

След това завършете последователността с приставките, необходими за вида почистване, което планирате. Използвайте тръбите (B5) и четките (B6-B7-B8-B9) в зависимост от типа почистване и повърхността, която ще почиствате. Четките (B6-B7-B8-B9) могат да се монтират директно върху маруча (B3).

Вижте фиг. 5.

6.4 Електрическо свързване**⚠ Предупреждение – опасност!**

Проверете дали напрежението и честотата (V/Hz) на електрозахранването съответстват на посочените върху идентификационната табелка. **Вижте фиг. 6.**

6.4.1 Използване на удължителни кабели

Използвайте кабели и щепсели с ниво на защита „IPX4“. Сечението на удължителния кабел трябва да бъде пропорционално на неговата дължина: колкото по-дълъг е кабелът, толкова по-голямо трябва да бъде сечението.

6.5 Контакт за електрически инструмент (ако е включен в оборудването)

Свържете маркуча (B3) към смукателната тръба на електрическия инструмент. Ако двете връзки не са съвместими, използвайте адаптера за електрически инструменти (B4) (ако е включен в оборудването), като срежете излишната част. Включете електрическия инструмент, като използвате допълнителния контакт (C1) (за модели с тази функция). **Вижте фиг. 7.**

7 ИНФОРМАЦИЯ ЗА ИЗПОЛЗВАНЕ НА УРЕДА (СТР. 5)**7.1 Устройства за управление****- Пусково устройство (A1). Вижте фиг. 8.**

Поставете превключвателя на пусковото устройство в положение (ON/I).

Ако на пусковото устройство има светлин индикатор, той трябва да светне.

Поставете превключвателя на пусковото устройство в положение (OFF/O), за да спрете уреда.

Ако на пусковото устройство има светлин индикатор, той трябва да изгасне.

⚠ Предупреждение – опасност!

По време на работа уредът трябва да бъде разположен, както е показано, на твърда и стабилна повърхност. **Вижте фиг. 8.**

7.2 Привеждане в експлоатация**7.2.1 Сухо почистване. Вижте фиг. 9.**

Използвайте филтрите (B2 - B10) само сухи! Преди да използвате филтрите, проверете дали не са повредени и при необходимост ги сменете. За сухо почистване регулирайте добре четката за под и поставете съответните приставки (използвайте четка B6).

При сухо почистване, ако е необходимо, може да се използва още една филтърна торбичка, платнена (B10) или хартиена (B11).

Указания за филтърната торбичка:

- Нивото, до което се пълни филтърната торбичка, зависи от типа замърсявания, които се събират.
- При почистване на фин прах, пясък и др. сменяйте торбичката по-често.
- Износената филтърна торбичка може да се скъса, затова трябва да се смени навреме!

⚠ Предупреждение – опасност!

Обирайте само студена пелел.

7.2.2 Изсмукване на течности. Вижте фиг. 10.**⚠ Предупреждение – опасност!**

Ако се образува пяна или изтича течност, незабавно изключете уреда или извадете щепсела! Не използвайте филтърна торбичка (нито хартиена, нито платнена)! **BG**

⚠ Предупреждение

Когато резервоарът е пълен, поплавъкът изключва всмукателния отвор и стартира мотора. Незабавно изключете уреда и изпразнете резервоара.

За мокро или сухо почистване регулирайте добре четката за под и поставете съответните приставки (използвайте четка B6).

7.2.3 Работа с електрически инструменти. Вижте фиг. 11.

Последователността на сглобяването е илюстрирана на фиг. 11.

Включете уреда (за автоматично почистване превключете наляво към  или бутон 2 на позиция II) и започнете работа.

Предупреждение: Веднага след включване на електрическия инструмент вентилаторът за засмукване започва с 0,5 секунди забавяне.

Когато електрическият инструмент е изключен, вентилаторът за всмукване продължава да работи още около 6 секунди, за да изчисти мръсотията, заседнала в смукателния маркуч.

7.2.4 Обдухване. Вижте фиг. 12.

За почистване на недостъпни места или където не е възможно всмукване, например при отстраняване на чакъл.

Монтирайте смукателната тръба към предоставената връзка. Функцията за обдухване е активирана.

За по-ефективно обдухване Ви препоръчваме да използвате ъгловия накрайник (B8).

7.3 Спиране на работата (Пауза)

Изключете уреда. **Вижте фиг. 8.**

Поставете четката за под в прибрано положение.

7.4 Приключване на работата

Изключете уреда. **Вижте фиг. 8.**

Изключете щепсела.

7.5 Изпразване на резервоара

За сух прах и отпадъци: отстранете накрайника от уреда и изпразнете резервоара. **Вижте фиг. 13.**

За течности: използвайте изпускателната пробка, ако е включена в оборудването (**вижте фиг. 14**).

8 ПОДДРЪЖКА (СТР. 6)** Предупреждение – опасност!**

Всички операции по монтажа и сглобяването трябва да се изпълняват, докато уредът е изключен от мрежовото захранване.

Последователността на сглобяването е илюстрирана на стр. 6.

Винаги изключвайте уреда и щепсела от контакта преди обслужване или поддръжка на уреда. Ремонти и обслужване на електрическите системи се извършват само в сервизен център.

 Предупреждение – опасност!

Никога не използвайте абразивни препарати, препарати за стъкло или универсални препарати! Никога не потапяйте капака с мотора (A10) във вода. Почиствайте уреда и пластмасовите приставки със стандартен препарат за синтетични материали. Ако е необходимо, изплакнете резервоара и приставките с вода, след това ги подсушете, преди да ги използвате отново.

8.1 Почистване на порестия филтър (B2). Вижте фиг. 15.

Отворете прахосмукачката, като отворите щипките (A6). Завъртете капака на уреда (A10) надолу и отстранете филтъра.

Изплакнете внимателно под течаща вода и оставете да изсъхне. Не сглобявайте, преди да изсъхне напълно.

8.2 Почистване на платнената филтърна торбичка (B10). Вижте фиг. 16.

Отворете прахосмукачката, като отворите щипките (A6). Отстранете филтърната торбичка (B10). Изпразнете филтърната торбичка, изплакнете внимателно под течаща вода и оставете да изсъхне. Не сглобявайте, преди да изсъхне напълно.

8.3 Смяна на хартиената филтърна торбичка (B11). Вижте фиг. 17.

Отворете прахосмукачката, като отворите щипките (A6). Отстранете пълната филтърна торбичка (B11), извъррлете я и поставете нова.

9 СЪХРАНЕНИЕ СЛЕД КРАЯ НА СЕЗОНА (СТР. 6)** Предупреждение – опасност!**

Всички операции по монтажа и сглобяването трябва да се изпълняват, докато уредът е изключен от мрежовото захранване.

След приключване на работата почистете уреда и го приберете на място заедно с приставките, както е показано на **фиг. 18**.

Съхранявайте уреда на сухо място.

10 ОТСТРАНЯВАНЕ НА НЕИЗПРАВНОСТИ

Проблеми	Вероятни причини	Мерки, които трябва да предприемете
Уредът не се включва	Няма електрозахранване	Проверете дали щепселът е влязъл добре в контакта и дали има напрежение в мрежата (*)
	Проблеми с електрическата/електронната верига	Свържете се със Сервизния център
Уредът не засмуква отпадъци или засмуква много слабо	Запушване на приставките	Проверете и почистете дозите, удължителите или маркучите
	Филтрите са мръсни	Почистете филтрите
	Филтърните торбички са пълни	Изпразнете/сменете филтърните торбички
	Резервоарът е пълен	Изпразнете резервоара
Електрическият инструмент не се включва (когато електрическият уред е включен)	Щепселът на електрическия инструмент не е поставен правилно в контакта на прахосмукачката	Поставете щепсела правилно
	Изключете или върнете в позиция I	Завъртете превключателя на позиция електрически инструмент/позиция II
От уреда излиза прах	Филтърът не е поставен	Поставете филтъра
	Повреден филтър	Сменете износения филтър с нов
	Маркучът или връзките са повредени	Сменете повредените части
Неприятна миризма от уреда по време на работа	Филтрите/филтърните торбички са мръсни	Сменете филтрите/филтърните торбички

(*) Ако двигателят спре и не може да се рестартира по време на работа, се свържете със Сервизния център.

Декларацията за съответствие „ЕО“

Ние, Anнови Reverberi S.p.A, Модена, Италия, декларираме, че този уред/тези уреди Black+Decker:

Наименование на уреда: Прахосмукачка за сухо и мокро почистване

	BXVC20PE	BXVC20XE	BXVC30PDE	BXVC30XDE		
Модел №:	BXVC15PE	BXVC20PTE	BXVC20XTE	BXVC25PDE	BXVC30PTDE	BXVC30XTDE
Номинална мощност:	1,2 kW	1,2 kW	1,4 kW	1,2 kW	1,6 kW	1,6 kW

съответстват на следните европейски директиви:

2014/35/ЕС, 2014/30/ЕС, 2011/65/ЕС, 2009/125/ЕО, 2012/19/ЕС,

и е (са) произведени в съответствие със следните норми или документи за стандартизация:

EN 60335-1; EN 60335-2-2; EN 55014-1; EN 55014-2; EN 61000-3-2; EN 61000-3-3; EN 62233; EN 50581; Регл. 1275/2008.

Име и адрес на лицето, отговарящо за издаване на техническото досие: Stefano Reverberi / управляващ директор на AR

Via ML King, 3 - 41122 Modena, Italy

Дата: 06.04.2017

МОДЕНА (I)

Stefano Reverberi

Управляващ директор

ГАРАНЦИЯ

Валидността на гаранцията е в съответствие с действащото законодателство на страната, в която изделието се продава (ако не е посочено друго от производителя).

Гаранцията включва дефекти в материалите, конструкцията и съответствието в рамките на гаранционния срок, през който производителят ще смени дефектните части и ще ремонтира изделието, ако не е твърде износено, или ще го смени.

Гаранцията не включва компоненти, които търпят нормално износване (филтри, торбички или приставки, напр. маркуч, четки, колела и др.);

Гаранцията не включва дефекти, причинени или възникнали от:

- неправилна употреба, злоупотреба, небрежност,
- професионална употреба или отдаване под наем, ако изделието е продадено за домашна употреба,
- неспазване на посочените в това ръководство указания за техническо обслужване,
- ремонт от неупълномощен персонал или центрове,
- използване на неоригинални части или приставки,
- повреда, причинена от транспортиране, замърсяване или чужди тела, злополуки,
- проблеми при съхранение или складиране.

За получаване на гаранционно обслужване трябва да бъде представен документ за покупка.

Технически данни	Единица	BXVC15PE	BXVC20PE BXVC20PTE	BXVC20XE BXVC20XTE	BXVC25PDE	BXVC30PDE BXVC30PTE	BXVC30XDE BXVC30XTE
Напрежение	V/Hz	220-240 V - 50/60 Hz	220-240 V - 50/60 Hz	220-240 V - 50/60 Hz	220-240 V - 50/60 Hz	220-240 V - 50/60 Hz	220-240 V - 50/60 Hz
Мощност	kW	1,2	1,2	1,4	1,2	1,6	1,6
Капацитет на резервоара	l	14,5	20	20	25	30	30
Максимално смукателно налягане при поемане на вода	kPa	17	17	18	17	19	19
Максимално смукателно налягане	mbar	170	170	180	170	190	190
Максимален въздушен поток	l/s	28	28	33	28	37	37
Брой мотори	-	1	1	1	1	1	1
Приставка Ø	mm	35	35	35	35	35	35
Захранващ кабел	m	5	5	5	5	5	5
Клас на защита	-						
Изолация на двигателя	Клас	F	F	F	F	F	F
Защита на двигателя	-	IPX4	IPX4	IPX4	IPX4	IPX4	IPX4
Нето тегло	kg	5,7	6,3/6,8	7,0/7,5	6,4	6,9/7,4	7,2/7,7
Бруто тегло	kg	6,7	7,3/7,8	9,5/10,0	7,9	8,4/8,9	9,8/10,3

Подлежат на технически изменения!

Vážený zákazník,

než poprvé použijete tento přístroj, přečtěte si originální návod. Dodržujte pokyny, které jsou v něm uvedeny, a uchovávejte přístroj na bezpečném místě, abyste jej mohli v budoucnu použít, případně předat novému vlastníkovi.

1 BEZPEČNOSTNÍ POKYNY

1.1 Přístroj, který jste si zakoupili, je technologicky vyspělý produkt navržený předním evropským výrobcem. Tento přístroj je určen k použití jako víceúčelový vysavač v souladu s popisy a bezpečnostními pokyny uvedenými v tomto návodu. Poskytované informace slouží k tomu, abyste mohli přístroj optimálně využívat. Pročtěte si je pozorně a uveďte doporučení vždy dodržujte. Při připojování, používání a údržbě přístroje je třeba zajistit vlastní bezpečnost i bezpečnost osob, které se nacházejí v bezprostřední blízkosti. Pečlivě si přečtěte bezpečnostní pokyny a vždy se jimi řiďte. Pokud je nebudete dodržovat, můžete ohrozit zdraví a bezpečnost osob anebo způsobit rozsáhlé škody.

2 BEZPEČNOSTNÍ NÁPISY

2.1 Dodržujte pokyny uváděné pomocí bezpečnostních nápisů umístěných na přístroji a v tomto návodu.

Tento přístroj a návod uvádějí pouze symboly, které souvisí s vámi zakoupeným modelem. Zkontrolujte, zda jsou symboly a nápisy uvedené na přístroji kompletní a čitelné. V opačném případě umístěte na jejich místo náhradní symboly a nápisy. (Kontaktujte servisní středisko.)

 **Varování – nebezpečí!**

 **Před použitím si pozorně přečtěte tento návod.**

 **Symbol E3 (pouze je-li symbol zobrazen na obr. 1) – indikuje, že tento přístroj je určen pouze k použití v domácnosti a nesmí se používat pro průmyslové nebo komerční účely.**

0 Poloha vypínače „Vypnuto“

I Poloha vypínače „Zapnuto“

 **Automatické nastavení vysávání**

II Automatické nastavení vysávání



 **Tento produkt se řadí do II. třídy ochrany.** To znamená, že má zesílenou nebo dvojnásobnou izolaci (pouze pokud je tento symbol na přístroji umístěn).

 **Tento produkt se řadí do I. třídy ochrany.** To znamená, že je vybaven uzemňovací svorkou (pouze pokud je tento symbol na přístroji umístěn).

CE Výrobek splňuje příslušné evropské směrnice.

 **Symbol E1 – recyklace přístroje.** Starý přístroj okamžitě znehodnoťte.

Přístroj odpojte.

Odstříhňte elektrický kabel.

Nevyhazujte elektrické zařízení jako součást komunálního odpadu. Podle ustanovení směrnice 2012/19/EU o odpadních elektrických a elektronických zařízeních (OEEZ) je třeba elektrické součásti shromáždit samostatně a zlikvidovat je způsobem šetrným k životnímu prostředí. Další informace vám poskytne příslušný odbor místní

samosprávy nebo prodejce.

 Používejte ochranu sluchu.

 Používejte ochrannou masku.

 Používejte ochranu dýchání.

 Používejte ochranné brýle.

 Používejte ochrannou pracovní obuv.

 Používejte ochranný oděv.



3 BEZPEČNOSTNÍ POKYNY/OSTATNÍ RIZIKA

3.1 ZAKÁZANÉ ČINNOSTI Z HLEDISKA BEZPEČNOSTI

- 3.1.1** VAROVÁNÍ. NEDOVOLTE, aby tento přístroj používaly děti mladší 8 let nebo osoby s omezenými fyzickými, smyslovými nebo mentálními schopnostmi nebo osoby, které nemají potřebné zkušenosti a znalosti, pokud nejsou pod dohledem, nebo pokud nebyly poučeny o bezpečném způsobu používání tohoto přístroje a rizicích spojených s jeho používáním.
- 3.1.2** VAROVÁNÍ. Děti NESMÍ tento přístroj používat jako hračku. Dohlížejte na děti, aby k tomu nedošlo.
- 3.1.3** Úkony čištění ani uživatelské údržby NESMÍ provádět děti ani nekompetentní osoby bez řádného dohledu.
- 3.1.4** Fólii použitou jako obalový materiál uchovávejte mimo dosah dětí. Hrozí nebezpečí udušení!
- 3.1.5** VAROVÁNÍ. Přístroj SMÍ obsluhovat pouze osoby, které si přečetly pokyny a porozuměly jim.
- 3.1.6** VAROVÁNÍ. NIKDY nepoužívejte přístroj spolu s hořlavými nebo toxickými kapalinami, jejichž používání je neslučitelné s řádným způsobem použití. Přístroj nesmí být používán v potenciálně hořlavém nebo výbušném prostředí.
- 3.1.7** VAROVÁNÍ. Některé látky mohou v kombinaci s nasávaným vzduchem tvořit výbušné výpary a směsi. NIKDY nevysávejte následující látky:
- výbušné nebo hořlavé plyny, kapaliny nebo prach (reaktivní prach),
 - práškové reaktivní kovy (např. hliník, hořčík nebo zinek) společně se silně zásaditými a kyselými čistícími prostředky,
 - čisté kyselé a zásadité roztoky,
 - organické látky (např. benzín, organická ředidla, aceton, nafta).
- Tyto látky mohou také způsobit korozi materiálů, z nichž je přístroj vyroben.
- 3.1.8** Po každém použití a před úkony čištění či údržby přístroj vypněte.
- 3.1.9** Nebezpečí požáru. NIKDY nevysávejte hořící ani žhavé materiály.
- 3.1.10** VAROVÁNÍ. NIKDY nepoužívejte přístroj venku za deště.
- 3.1.11** VAROVÁNÍ. Mokrýma rukama se NEDOTÝKEJTE zástrčky a/nebo zásuvky.
- 3.1.12** VAROVÁNÍ. NIKDY přístroj nepoužívejte, pokud má poškozený elektrický kabel. Pokud je elektrický kabel poškozen, musí být vyměněn výrobcem, servisním střediskem nebo obdobně kvalifikovanou osobou, abyste se tak vyvarovali bezpečnostního rizika.
- 3.1.13** VAROVÁNÍ. Zkontrolujte, zda je na přístroji štítek s údaji. Pokud chybí, obraťte se na prodejce. Přístroje bez štítku s údaji se NESMÍ používat, protože je nelze identifikovat a mohou být potenciálně nebezpečné.



3.1.14 VAROVÁNÍ. NIKDY nepřesouvejte přístroj tažením za ELEKTRICKÝ KABEL.

3.1.15 VAROVÁNÍ. Použití neoriginálního příslušenství a jakéhokoli jiného příslušenství, které není určeno pro dotýčný model přístroje, je zakázáno. Je zakázáno přístroj jakkoli upravovat. Jakékoli úpravy provedené na přístroji povedou k tomu, že Prohlášení o shodě nebude platné a zproští výrobce veškeré občanskoprávní i trestní odpovědnosti.

3.2 POVINNÉ ČINNOSTI Z HLEDISKA BEZPEČNOSTI

3.2.1 VAROVÁNÍ. Všechny elektrické vodiče MUSÍ BÝT CHRÁNĚNY před proudem vody.

3.2.2 VAROVÁNÍ. Elektrické zapojení musí provést kvalifikovaný elektrikář a musí splňovat normu IEC 60364-1. Musí být nainstalován buď proudový chránič, který přívod přeruší, pokud svodový proud překročí 30 mA na dobu 30 ms, nebo ochranný uzemňovací obvod.

3.2.3 VAROVÁNÍ. Zařízení může BĚHEM spouštění způsobit rušení v elektrické soustavě.

3.2.4 VAROVÁNÍ. Používejte pouze schválený prodlužovací kabel s odpovídajícím průřezem vodičů.

3.2.5 VAROVÁNÍ. Pokud ponecháte přístroj bez dozoru, vždy jej vypněte.

3.2.6      

VAROVÁNÍ. Průtok vzduchu může vymrstit některé součásti: používejte ochranný oděv a vybavení (OOP), které zajistí bezpečnost obsluhujícího pracovníka.

3.2.7 VAROVÁNÍ. Než budete přístroj montovat, udržovat, skladovat nebo přepravovat, vypněte jej a odpojte od zdroje elektrické energie.

3.2.8 VAROVÁNÍ. Údržba a/nebo opravy elektrických součástí MUSÍ BÝT PROVÁDĚNY pouze kvalifikovaným personálem.

3.2.9 VAROVÁNÍ. Před každým použitím a pravidelně KONTROLUJTE, zda jsou šrouby dotažené a zda jsou veškeré komponenty přístroje v dobrém stavu. Ujistěte se, že nejsou žádné součásti rozbité ani opotřebované.

3.2.10 VAROVÁNÍ. Používejte výhradně originální díly nebo díly schválené výrobcem, které zaručují bezpečnou obsluhu přístroje.

3.2.11 VAROVÁNÍ. Nevhodné prodlužovací šňůry mohou být nebezpečné. Jestliže používáte prodlužovací šňůru, musí být určena k venkovnímu použití. Zásuvku se zapojenou vidlicí je třeba položit na suché místo a nesmí se dotýkat země. K tomuto účelu důrazně doporučujeme použít naviják, který zajistí, že se zásuvka nachází nejméně 60 mm nad zemí.



4 VŠEOBECNÉ INFORMACE (STRANA 3)**4.1 Používání návodu**

Tento návod tvoří nedílnou součást přístroje, uložte si jej proto pro budoucí použití. Před instalováním/použitím přístroje si návod pečlivě přečtěte. Při prodeji musí prodávající předat tento návod novému vlastníkovi spolu s přístrojem.

4.2 Dodání

Tento přístroj je dodáván částečně smontovaný v kartonové krabici. Dodané balení je vyobrazeno na obr. 1.

4.2.1 Dokumentace dodávaná spolu s přístrojem

- D1 Návod k použití a údržbě
- D2 Bezpečnostní pokyny
- D3 Prohlášení o shodě
- D4 Záruční podmínky

4.3 Likvidace obalu

Obalový materiál neznečišťuje životní prostředí. Musí být ale recyklován a zlikvidován v souladu s příslušnou legislativou platnou v zemi, kde bude používán.

5 TECHNICKÉ INFORMACE (STRANA 3)**5.1 Předpokládané použití**

Přístroj je určen k použití jako víceúčelový vysavač v souladu s popisy a bezpečnostními pokyny uvedenými v tomto návodu. **Tento přístroj je určen pouze k použití v domácnosti a nesmí se přitom pro průmyslové nebo komerční účely.** Přístroj vyhovuje normám IEC 60335-1 a IEC 60335-2-2.

5.2 Obsluha

Symbol na obr. 1. představuje předpokládaného uživatele (odborníka nebo laika).

5.3 Hlavní komponenty:

- A1 Startér
- A2 Připojení sání
- A3 Připojení dmychadla
- A4 Držadlo
- A5 Háč pro uložení elektrického kabelu (je-li jím přístroj vybaven)
- A6 Úchyty
- A7 Elektrický kabel se zástrčkou
- A8 Směrově otočná kolečka
- A9 Nádrž
- A10 Kryt s motorem
- A11 Držák na příslušenství (je-li jím přístroj vybaven)
- A12 Zátka otvoru pro vypouštění kapaliny (je-li jí přístroj vybaven)
- C1 Zásuvka pro elektrický nástroj (je-li jí přístroj vybaven)

5.3.1 Příslušenství (podrobnosti k jednotlivým modelům uvádí obr. 1 – obsah dodaného balení je uveden na krabici)

B1 Držák filtru	B7 Kartáč na koberce/čalounění
B2 Houbový filtr	B8 Štěrbinová tryska
B3 Hadice	B9 Kulatý kartáč
B4 Adaptér pro elektrické nástroje (volitelný)	B10 Textilní filtrovací sáček
B5 Trubice	B11 Papírový filtrovací sáček
B6 Podlahový kartáč	

5.4 Bezpečnostní zařízení

- Startér (A1)

Startér zabraňuje nechtěnému spuštění přístroje.

6 MONTÁŽ (STRANA 4)**⚠ Varování – nebezpečí!**

Přístroj montujte a sestavujte, pouze pokud je odpojen od sítě. Postup montáže je vyobrazen na str. 4.

6.1 Sestavení

Po vybalení se ujistěte, že nechybí žádné příslušenství ani není obsah balení poškozen. Zjistíte-li, že během přepravy došlo k poškození, okamžitě uvědomte prodejce.

Zdvihněte kryt s motorem (A10) přístroje, uvolněte úchyty (A6) a vyjměte dodané příslušenství. Zkontrolujte přitom, že je filtr (B2) řádně upevněn. **Viz obr. 2.**

Postup montáže je vyobrazen na str. 4.

6.2 Montáž směrově otočných koleček

Z nádrže vysavače (A9) sejměte kryt a položte ji dnem vzhůru na pevnou vodorovnou podložku. Nasadte směrově otočná kolečka (A8) do příslušných otvorů a zatlačením je zajistěte ve správné poloze. **Viz obr. 3.**

6.3 Montáž příslušenství

Nasadte hadici (B3) na připojení sání (A2) nebo dmychadla (A3), podle toho, jakou operaci chcete provádět.

Viz obr. 4.

Poté dokončete sekvenci s příslušenstvím, které pro plánovaný čistící úkon potřebujete. V závislosti na typu čistění a čistěném povrchu použijte trubice (B5) a kartáče (B6-B7-B8-B9). Kartáče (B6-B7-B8-B9) je možné nasadit přímo na hadici (B3).

Viz obr. 5.

6.4 Připojení k síti**⚠ Varování – nebezpečí!**

Zkontrolujte, zda napájecí napětí a frekvence (V/Hz) odpovídají napětí a frekvenci uvedeným na štítku přístroje. **Viz obr. 6**

6.4.1 Používání prodlužovacích kabelů

Používejte kabely a zástrčky s úrovní ochrany IPX4.

Průřez prodlužovacího kabelu by měl být přiměřený jeho délce. Čím je delší, tím větší by měl průřez být.

6.5 Zásuvka pro elektrický nástroj (je-li jí přístroj vybaven)

Připojte hadici (B3) k sacímu připojení elektrického nástroje. Nejsou-li připojovací díly kompatibilní, použijte adaptér pro elektrické nástroje (B4) (je-li součástí dodávky), přebytečnou část odřízněte.

Elektrický nástroj napájejte pomocí doplňkové zásuvky (C1) (u modelů s tímto prvem).

Viz obr. 7.

7 INFORMACE O POUŽÍVÁNÍ PŘÍSTROJE (STRANA 5)**7.1 Ovládání**

- Startér (A1). **Viz obr. 8.**

Nastavte startér do polohy Zapnuto (ON/I).

Pokud je na startéru kontrolka, měla by se rozsvítit.

Přístroj vypnete otočením spínače do polohy Vypnuto (OFF/O).

Pokud je na startéru kontrolka, měla by zhasnout.

**Varování – nebezpečí!**

Pokud je přístroj v provozu, musí být postaven tak, jak ukazuje obrázek, na pevné a stabilní ploše. **Viz obr. 8.**

7.2 Spuštění**7.2.1 Suché sání. Viz obr. 9.**

Vysávejte, pouze když jsou filtry (B2–B10) suché! Před použitím zkontrolujte, zda nejsou filtry poškozeny, v případě potřeby je vyměňte. Chcete-li vysávat suché nečistoty, nastavte podlahový kartáč dle potřeby a nasadte odpovídající příslušenství (použijte kartáč B6).

Při vysávání suchých nečistot je možné v případě potřeby použít doplňkový filtrační sáček, který může být textilní (B10) nebo papírový (B11).

Pokyny týkající se filtračního sáčku:

- Úroveň, do níž je filtrační sáček naplněn, závisí na typu vysávaných nečistot.
- V případě prachu, písku apod. vyměňujte filtrační sáček často.
- Opatřebovaný sáček může prasknout, a proto je vhodné jej vyměňovat včas!

**Varování – nebezpečí!**

Vysávejte pouze vychladlý popel.

7.2.2 Vysávání kapalin viz obr. 10.**Varování – nebezpečí!**

Pokud se tvoří pěna nebo dojde k přetečení kapaliny, přístroj okamžitě vypněte nebo odpojte od elektrické sítě! Nepoužívejte filtrační sáček (papírový ani textilní)!

**Varování**

Když je nádrž plná, plovák uzavře sací otvor a motor začne běžet ve vysokých otáčkách. Okamžitě přístroj vypněte a vyprázdněte nádrž.

Chcete-li vysávat vlhké nebo suché nečistoty, nastavte podlahový kartáč dle potřeby a nasadte odpovídající příslušenství (použijte kartáč B6).

7.2.3 Práce s elektrickými nástroji. Viz obr. 11.

Postup sestavování je vyobrazen na obr. 11.

Zapněte přístroj (automatický spínač v poloze  nebo 2tlačítkový spínač v poloze II) a začněte pracovat.

Varování: Po zapnutí elektrického nástroje se sací ventil rozeběhne se zpožděním asi 0,5 sekundy.

Když se elektrický nástroj vypne, sací ventilátor poběží ještě asi 6 sekund, aby vyčistil sací hadici.

7.2.4 Funkce dmychadla. Viz obr. 12.

Hodí se k čištění nepřístupných bodů nebo tam, kde sání není možné, například pro odstraňování listů ze štěrkové cesty.

Nasadte na příslušné připojení sací hadici. Funkce dmychadla je nyní aktivní.

Účinnějšího dmýchání dosáhnete použitím štěrbínové trysky (B8).

7.3 Zastavení (pozastavení) používání

Přístroj vypněte. **Viz obr. 8.**

Připojte podlahový kartáč v ukládací poloze.

7.4 Ukončení práce

Přístroj vypněte. **Viz obr. 8.**

Odpojte jej od sítě.

7.5 Vyprázdňení nádrže

V případě vysávání suchých nečistot a prachu: demontujte trysku z přístroje a vyprázdněte nádrž. **Viz obr. 13.**

V případě vysávání kapalin: použijte otvor pro vypouštění kapaliny, je-li jím přístroj vybaven (**viz obr. 14**).

8 ÚDRŽBA (STRANA 6)**Varování – nebezpečí!**

Přístroj montujte a sestavujte, pouze pokud je odpojen od sítě.

Postup montáže je vyobrazen na straně 6.

Před jakýmkoli servisními úkony či úkony údržby přístroj vypněte a odpojte od sítě. Opravy a práce na elektrických systémech může provádět pouze servisní středisko.

**Varování – nebezpečí!**

Nikdy nepoužívejte abrazivní čisticí prostředky, čisticí prostředky na sklo ani univerzální čisticí prostředky! Nikdy neponožte kryt s motorem (A10) do vody. Přístroj a plastové příslušenství čistěte pomocí standardního čisticího prostředku na syntetické materiály. V případě potřeby opláchněte nádrž a příslušenství vodou a před dalším použitím je osušte.

8.1 Čištění houbového filtru (B2). Viz obr. 15.

Uvolněte úchytky (A6) a vysavač otevřete. Přístroj (A10) obraťte vzhůru nohama a vyjměte filtr.

Filtr pečlivě opláchněte pod tekoucí vodou a nechte uschnout. Dokud neuschne, neprovádějte jeho opětovnou montáž.

8.2 Čištění textilního filtračního sáčku (B10). Viz obr. 16.

Uvolněte úchytky (A6) a vysavač otevřete. Vyjměte filtrační sáček (B10). Vyprázdněte filtrační sáček, pečlivě jej opláchněte pod tekoucí vodou a nechte uschnout. Dokud neuschne, neprovádějte jeho opětovnou montáž.

8.3 Výměna papírového filtračního sáčku (B11). Viz obr. 17.

Uvolněte úchytky (A6) a vysavač otevřete. Vyjměte plný filtrační sáček (B11), vyhoďte jej a nasadte nový.

9 ULOŽENÍ NA KONCI SEZÓNY (STRANA 6)**Varování – nebezpečí!**

Přístroj montujte a sestavujte, pouze pokud je odpojen od sítě.

Po dokončení práce přístroj očistěte a poté jej uložte spolu s příslušenstvím způsobem zachyceným na **obr. 18**.

Přístroj uložte na suchém místě.

10 ODSTRAŇOVÁNÍ PORUCH

Problémy	Pravděpodobné příčiny	Nápravné kroky
Přístroj se nezapíná	Došlo k výpadku proudu	Zkontrolujte, zda je zástrčka správně zasunutá v zásuvce, a že nedošlo k výpadku proudu (*)
	Problémy s elektrickým či elektronickým obvodem	Kontaktujte servisní středisko
Přístroj nevysává, případně vysává slabě	Chyba příslušenství	Zkontrolujte a vyčistěte trysky, prodlužovací díly či hadice
	Znečištěné filtry	Vyčistěte filtry
	Plné filtrační sáčky	Vyprázdněte / vyměňte filtrační sáčky
	Plná nádrž	Vyprázdněte nádrž
Elektrický nástroj se nespustí (je-li přístroj vybaven zásuvkou pro elektrický nástroj)	Zástrčka elektrického nástroje není správně zapojena do zásuvky na vysavači	Zapojte zástrčku správně
	Vypněte přístroj nebo otočte do polohy I	Přepněte na elektrický nástroj / do polohy II
Z přístroje vychází ven prach	Není namontován filtr	Namontujte filtr
	Poškozený filtr	Vyměňte opotřebený filtr za nový
	Poškozená hadice nebo poškozené připojení	Vyměňte poškozené díly
Přístroj během provozu vydává nepřijemný zápach	Znečištěné filtry či filtrační sáčky	Vyměňte filtry / filtrační sáčky

(*) Pokud se motor zastaví a nelze jej v průběhu práce opět spustit, obraťte se na servisní středisko.

ES Prohlášení o shodě

My, společnost Anнови Reverberi S.p.A. se sídlem v Modena, Itálie, prohlašujeme, že následující přístroj(e) značky Black+Decker:

označení přístroje: vysavač na mokré a suché použití:

Model č.:	BXVC15PE	BXVC20PE	BXVC20XE	BXVC20XTE	BXVC25PDE	BXVC30PDE	BXVC30XDE
Jmenovitý výkon:	1,2 kW	1,2 kW	1,4 kW	1,2 kW	1,6 kW	BXVC30PTE	BXVC30XTDE
						1,6 kW	1,6 kW

odpovídá (odpovídají) následujícím evropským směrnici:

2014/35/EU, 2014/30/EU, 2011/65/EU, 2009/125/ES, 2012/19/EU,

a byl(y) vyroben(y) v souladu s následujícími technickými normami či normativními dokumenty:

EN 60335-1; EN 60335-2-2; EN 55014-1; EN 55014-2; EN 61000-3-2; EN 61000-3-3; EN 62233; EN 50581; nařízení č. 1275/2008.

Jméno a adresa osoby, která odpovídá za vydání technické dokumentace: Stefano Reverberi / AR Managing Director

Via ML King, 3 – 41122 Modena, Itálie

Datum: 06.04.2017

MODENA (I)

Stefano Reverberi



Managing Director

ZÁRUKA

Platnost záruky je v souladu s příslušnou legislativou země, ve které je produkt prodáván (pokud výrobce neuvádí něco jiného).

Záruka se vztahuje na materiály, konstrukci a nedodržení shody v záruční lhůtě, v průběhu které výrobce nahradí vadné části a opraví produkt, nebo jej celý vymění, pokud nebude nepřiměřeně opotřeben.

Tato záruka se nevztahuje na běžné opotřebené komponenty (filtrů, sáčků či příslušenství, jako jsou hadice, kartáče, kolečka a pod.).

Záruka se nevztahuje na vady, které byly způsobeny nebo se projevíly následkem následujících činností:

- nevhodné, nesprávné nebo nedbalé používání,
- profesionální použití nebo pronajímání, pokud je produkt určen pro domácí použití,
- nedodržování návodu k údržbě uvedeného v této příručce,
- opravy neoprávněnými technikami nebo servisy,
- používání neoriginálních částí nebo příslušenství,
- škody způsobené přepravou, nečistotami, cizími tělesy nebo nehodami,
- problémy způsobené uložením nebo uskladněním.

K tomu, aby měl uživatel nárok na využití záruky, musí předložit doklad o nákupu.

Technická data	Jednotka	BXVC15PE	BXVC20PE BXVC20PTE	BXVC20XE BXVC20XTE	BXVC25PDE	BXVC30PDE BXVC30PTE	BXVC30XE BXVC30XTE
Napětí	V/Hz	220-240 V - 50/60 Hz	220-240 V - 50/60 Hz	220-240 V - 50/60 Hz	220-240 V - 50/60 Hz	220-240 V - 50/60 Hz	220-240 V - 50/60 Hz
Výkon	kW	1,2	1,2	1,4	1,2	1,6	1,6
Kapacita nádrže	l	14,5	20	20	25	30	30
Maximální sací tlak	kPa	17	17	18	17	19	19
Maximální vysávací tlak	mbar	170	170	180	170	190	190
Maximální průtok vzduchu	l/s	28	28	33	28	37	37
Počet motorů	-	1	1	1	1	1	1
Příslušenství Ø	mm	35	35	35	35	35	35
Elektrický kabel	m	5	5	5	5	5	5
Třída ochrany	-						
Izolace motoru	třída	F	F	F	F	F	F
Ochrana motoru	-	IPX4	IPX4	IPX4	IPX4	IPX4	IPX4
Hmotnost netto	kg	5,7	6,3/6,8	7,0/7,5	6,4	6,9/7,4	7,2/7,7
Hmotnost zařízení	kg	6,7	7,3/7,8	9,5/10,0	7,9	8,4/8,9	9,8/10,3

Možnost technických změn vyhrazena!

Kære kunde.

Læs denne originale brugsanvisning, inden apparatet tages i brug første gang. Gem og følg oplysningerne i brugsanvisningen, og videregiv brugsanvisningen i tilfælde af videresalg af apparatet.

1 SIKKERHEDSREGLER

1.1 Dette apparat er et højteknologisk produkt fremstillet af en af Europas førende producenter. Apparatet er i overensstemmelse med beskrivelserne og sikkerhedsforskrifterne i denne brugsanvisning og er beregnet til brug som multisuger. For at opnå optimalt udbytte har vi udarbejdet denne brugsanvisning, som skal gennemlæses nøje og overholdes i forbindelse med brug. Iværksæt alle nødvendige foranstaltninger, så brugeren og personer i nærheden beskyttes i forbindelse med tilslutning, brug og vedligeholdelse af apparatet. Læs og overhold sikkerhedsforskrifterne omhyggeligt. Manglende overholdelse kan udgøre en fare for helbredet og sikkerheden eller medføre økonomiske tab.

2 INFORMATIONSSKILTE OG -SYMBOLER

2.1 Overhold oplysningerne på apparatets skilte og symboler samt i denne brugsanvisning.

Apparatet og brugsanvisningen omfatter kun de symboler, som har relevans for det konkrete apparat. Kontrollér, at symbolerne og skiltene på apparatet altid er intakte og læselige. I modsat fald skal de udskiftes, og de nye skilte skal monteres på samme sted (kontakt servicecenteret).

 **Advarsel – fare**

 **Læs disse instruktioner omhyggeligt inden brug.**

 **Ikon E3 (hvis symbolet findes i fig. 1) – Apparatet er beregnet til ikke-professionel brug (privat hjem).**

0 Afbryder slukket

I Afbryder tændt

 **Automatisk afbryder**

II Automatisk afbryder



 Dette produkt er i isoleringsklasse II. Dette indebærer, at apparatet er udstyret med en forstærket eller dobbelt isolering (kun hvis dette symbol findes på apparatet).

 Dette produkt er i isoleringsklasse I. Dette indebærer, at apparatet er udstyret med en jordfejlsleder (kun hvis dette symbol findes på apparatet).

 Dette produkt opfylder kravene i de gældende EU-direktiver på området.



Ikon E1 – Genbrug af apparatet.

Hindr fortsat brug af apparatet, når det tages ud af drift.

Fjern stikket fra stikkontakten.

Skær ledningen over.

Bortskaf ikke de elektriske apparater sammen med almindeligt husholdningsaffald. Ifølge direktiv 2012/19/EU (WEEE) om affald af elektrisk og elektronisk udstyr, skal de elektriske komponenter indsamles særskilt og genbruges bæredygtigt. Kontakt de kompetente myndigheder eller den lokale forhandler for yderligere oplysninger.

 Benyt ørepropper.

 Benyt visir.

 Benyt åndedrætsværn.

 Benyt beskyttelsehandsker.

 Benyt sikkerhedssko.

 Benyt sikkerhedsbeklædning.



3 SIKKERHEDSFORSKRIFTER/RESTERENDE RISICI

3.1 FORSKRIFTER: FORBUD

- 3.1.1** ADVARSEL. Tillad IKKE børn under 8 år eller personer med nedsatte fysiske, sansemæssige eller mentale evner, eller med ringe erfaring og/eller kendskab at benytte apparatet, medmindre dette sker under passende opsyn og såfremt personerne har fået oplysninger vedrørende sikker brug af apparatet og de farer, som brugen indebærer.
- 3.1.2** ADVARSEL. Børn må IKKE benytte apparatet som legetøj. Hold øje med børnene for at sikre, at dette ikke sker.
- 3.1.3** Rengøring og vedligeholdelse må IKKE udføres af børn eller uerfarne personer uden opsyn.
- 3.1.4** Opbevar emballagens plastmaterialer utilgængeligt for børn. Risiko for kvælning!
- 3.1.5** ADVARSEL. Apparatet må KUN betjenes af de personer, som har læst og forstået disse oplysninger.
- 3.1.6** ADVARSEL. Benyt IKKE apparatet sammen med brandfarlige og giftige væsker eller med væsker, som hindrer korrekt funktion i apparatet. Det er forbudt at benytte apparatet i omgivelser med brand- og eksplosionsfare.
- 3.1.7** ADVARSEL. Der kan dannes bestemte substanser sammen med luften fra indsugning af dampe og eksplosive blandinger. Indsug ALDRIG følgende substanser:
- Eksplosive eller brandfarlige gasser, væsker og pulver (reaktivt pulver).
 - Reaktivt pulver af metal (eksempelvis aluminium, magnesium, zink) sammen med alkaliske og sure rengøringsmidler.
 - Ufortyndede syrer og alkaliske opløsninger.
 - Organiske opløsninger (eksempelvis benzin, fortynder, acetone eller diesel).
- Disse substanser kan også medføre rust på apparatets materialer.
- 3.1.8** Frakobl apparatet hver gang efter brug og inden rengøring/vedligeholdelse.
- 3.1.9** Brandfare. Indsug IKKE brændende genstande eller gløder.
- 3.1.10** ADVARSEL. Benyt IKKE apparatet udendørs i regnvej.
- 3.1.11** ADVARSEL. Berør IKKE stikket og/eller stikkontakten med våde hænder.
- 3.1.12** ADVARSEL. Benyt IKKE apparatet, hvis ledningen er beskadiget. Hvis ledningen er beskadiget, skal den udskiftes af producenten, af et autoriseret servicecenter eller af personer med tilsvarende kvalifikationer for at undgå farer med betydning for sikkerheden.



- 3.1.13** ADVARSEL. Kontrollér, at apparatet er udstyret med dataplade. Kontakt forhandleren, hvis skiltet mangler. Apparater uden dataplade må IKKE benyttes, idet de er anonyme og kan udgøre en fare.
- 3.1.14** ADVARSEL. Flyt IKKE apparatet ved at trække i LEDNINGEN.
- 3.1.15** ADVARSEL. Det er forbudt at benytte uoriginalt udstyr og udstyr, som ikke er beregnet specifikt til den pågældende model. Det er forbudt at ændre apparatet. Eventuelle ændringer medfører bortfald af overensstemmelseserklæringen og fritager producenten for civil- og strafferetligt ansvar.

3.2 FORSKRIFTER: PÅBUD

- 3.2.1** ADVARSEL. Alle strømførende dele SKAL BESKYTTES mod vandstråler.
- 3.2.2** ADVARSEL. Den elektriske tilslutning skal udføres af en kvalificeret elektriker i overensstemmelse med standard IEC 60364-1. Det anbefales at montere en jordfejlsafbryder, som afbryder strømforsyningen til apparatet, hvis jordfejlsstrømmen overskrider 30 mA i 30 ms, eller en kontrolanordning i jordkredsløbet.
- 3.2.3** ADVARSEL. Apparatet kan skabe spændingsforstyrrelser I FORBINDELSE MED start.
- 3.2.4** ADVARSEL. Brug kun autoriserede forlængerledninger med et passende tværsnit.
- 3.2.5** ADVARSEL. Frakobl altid afbryderen, når apparatet efterlades uden opsyn.

3.2.6



ADVARSEL. Luftstrømmen kan medføre udslyngning af dele. Benyt altid beskyttelsesbeklædning og personlige værnemidler (PV).

- 3.2.7** ADVARSEL. Sluk apparatet og frakobl strømmen inden montering, rengøring, justering, vedligeholdelse, opbevaring og transport.
- 3.2.8** ADVARSEL. Vedligeholdelse og/eller reparation af de elektriske komponenter SKAL udføres af kvalificeret personale.
- 3.2.9** ADVARSEL. KONTROLLÉR hver gang inden brug og regelmæssigt fastspændingen af skruerne samt at apparatets komponenter er i god stand. Kontrollér, om der er slidte eller beskadigede dele.
- 3.2.10** ADVARSEL. Benyt udelukkende originale reservedele fra producenten eller reservedele, som er godkendt af producenten, for at garantere apparatets sikkerhed.
- 3.2.11** ADVARSEL. Uegnede forlængerledninger kan udgøre en fare. Vælg ved brug af en forlængerledning en type, der er egnet til udendørs brug, og kontrollér, at tilslutningen holdes tør og hævet over jorden. I den forbindelse anbefales det at benytte en kabeltromle, som holder stikket ca. 60 mm over jorden.



4 GENERELLE OPLYSNINGER (SIDE 3)**4.1 Brug af brugsanvisningen**

Denne brugsanvisning udgør en vigtig del af apparatet og skal opbevares til senere brug. Læs brugsanvisningen omhyggeligt inden installation og brug. Ved et eventuelt salg af apparatet anbefales det også at udlevere brugsanvisningen.

4.2 Levering

Apparatet leveres delvist afmonteret i en papemballage.

Leveringens forskellige dele er vist i fig. 1.

4.2.1 Medfølgende dokumentation

- D1 Betjenings- og vedligeholdelsesanvisning
- D2 Sikkerhedsregler
- D3 Overensstemmelseserklæring
- D4 Garanti

4.3 Bortskaffelse af emballage

Emballagen er miljøvenlig og bør bortskaffes i henhold til lokale regler herom.

5 TEKNISKE OPLYSNINGER (SIDE 3)**5.1 Tilsigtet anvendelse**

Apparatet er i overensstemmelse med beskrivelserne og sikkerhedsforskrifterne i denne brugsanvisning og er beregnet til brug som multisuger.

Apparatet er beregnet til ikke-professionel brug (privat hjem). Apparatet opfylder kravene i standarderne IEC 60335-1 og IEC 60335-2-2.

5.2 Apparatets bruger

Ikonet i fig. 1 viser kvalifikationerne for apparatets bruger (professionel eller ikke-professionel).

5.3 Hovedkomponenter:

- A1 Startanordning
- A2 Sugekobling
- A3 Blæsekobling
- A4 Håndtag
- A5 Krog til ledning (afhængigt af model)
- A6 Lukkekroge
- A7 Ledning med stik
- A8 Drejehjul
- A9 Beholder
- A10 Dæksel med motor
- A11 Holder til tilbehør (afhængigt af model)
- A12 Afløbsdæksel for væsker (afhængigt af model)
- C1 Ekstra stikkontakt til elektroværktøj (afhængigt af model)

5.3.1 Tilbehør (se fig. 1 med angivelse af modeller – levering omfatter det tilbehør, som er vist på emballagen)

- | | |
|-----------------------------------------|-----------------------------------|
| B1 Filterholder | B7 Børste til gulvtæpper – møbler |
| B2 Filter af frotté | B8 Smalt mundstykke |
| B3 Slange | B9 Rund børste |
| B4 Elektroværktøjets adapter (tilbehør) | B10 Filterpose af stof |
| B5 Rør | B11 Filterpose af papir |
| B6 Børste til gulve | |

5.4 Sikkerhedsanordninger**- Startanordning (A1)**

Startanordningen hindrer utilsigtet brug af apparatet.

6 INSTALLATION (SIDE 4)**Advarsel – fare!**

Apparatet skal være frakoblet i forbindelse med installation og montering. Se s. 4 vedrørende rækkefølgen i forbindelse med montering.

6.1 Montering

Kontrollér i forbindelse med udpakning, om der mangler tilbehør eller om indholdet er beskadiget. Kontakt straks forhandleren, hvis der er tegn på skader opstået under transporten.

Løft dækslet med apparatets motor (A10) ved at åbne lukkekrogene (A6), og fjern det medfølgende tilbehør. Kontrollér, at filteret (B2) er monteret korrekt.

Se fig. 2.

Se s. 4 vedrørende rækkefølgen i forbindelse med montering.

6.2 Montering af drejehjul

Vend bunden i vejret på beholderen (A9) uden dæksel, og placér den på et fast vandret underlag. Indsæt drejehjulenes (A8) nav i de respektive huller og pres dem i bund for at placere og fastgøre hjulene korrekt.

Se fig. 3.**6.3 Montering af tilbehør**

Stik slangen (B3) ind i suge- (A2) eller blæsekoblingen (A3) afhængigt af den ønskede funktion.

Se fig. 4.

Afslut herefter arbejdet med det tilbehør, som er nødvendigt til den type rengøring, som skal udføres. Benyt rør (B5) og børster (B6, B7, B8 og B9) afhængigt af rengøringstypen og overfladen, som skal rengøres. Børsterne (B6, B7, B8 og B9) kan monteres direkte på slangen (B3).

Se fig. 5.**6.4 Tilslutning af strøm****Advarsel – fare!**

Kontrollér, at stikkontaktens netspænding og frekvens (V/Hz) svarer til angivelserne på datapladen. **Se fig. 6.**

6.4.1 Brug af forlængerledninger

Brug forlængerledninger og stik med beskyttelsesgrad IPX4. Forlængerledningernes tværsnit skal være proportional med længden, dvs. jo længere forlængerledningerne er, jo større skal tværsnittet være.

6.5 Ekstra stikkontakt til elektroværktøj (afhængigt af model)

Stik slangen (B3) ind i sugekoblingen på elektroværktøjet. I tilfælde af manglende kompatibilitet benyttes elektroværktøjets adapter (B4, afhængigt af model), og de overskydende dele skæres bort.

Slut strøm til elektroværktøjet ved hjælp af den ekstra stikkontakt (C1) (afhængigt af model).

Se fig. 7.**7 OPLYSNINGER OM BRUG (SIDE 5)****7.1 Kontrollér****- Startanordning (A1). Se fig. 8.**

Indstil startanordningen i pos. (ON/I).

Hvis startanordningen er udstyret med kontrollampe, skal den tændes.

Indstil startanordningen i pos. (OFF/O) for at afbryde apparatet.

Hvis startanordningen er udstyret med kontrollampe, skal den slukkes.

**Advarsel – fare!**

Apparatet skal hvile på et robust og stabilt underlag i forbindelse med brug. Anbring apparatet som vist. **Se fig. 8.**

7.2 Start**7.2.1 Sugning uden vand. Se fig. 9.**

Udfør kun arbejde med tørre filtre (B2 – B10)! Kontrollér inden brug, om filtrene er beskadiget, og udskift dem eventuelt. Regulér børsten til gulve korrekt ved sugning af tørt snavs, og tilslut det respektive tilbehør (benyt børste B6).

Ved sugning af tørt snavs kan der ved behov også benyttes en filterpose af stof (B10) eller papir (B11).

Anvisninger vedrørende filterpose:

- Filterposens kapacitet afhænger af det snavs, som suges.
- Udskift filterposen hyppigt i tilfælde af fint støv, sand, osv.
- Den slidte filterpose kan sprænge. Udskift den derfor i tide!

**Advarsel – fare!**

Sug kun afkølet aske.

7.2.2 Sugning af væsker. Se fig. 10.**Advarsel – fare!**

Sluk straks apparatet eller fjern stikket fra stikkontakten i tilfælde af dannelse af skum eller væskeudslip! Benyt ikke filterposen (hverken den af papir eller den af stof)!

**Advarsel**

Hvis beholderen er fyldt, sørger en flyder for at lukke sugearbejdet, og apparatet fungerer ved en højere hastighed. Sluk straks apparatet, og tøm beholderen.

Regulér børsten til gulve korrekt ved sugning af fugtigt eller vådt snavs, og tilslut det respektive tilbehør (benyt børste B6).

7.2.3 Arbejde med elektroværktøj. Se fig. 11.

Se fig. 11 vedrørende rækkefølgen i forbindelse med montering.

Tænd apparatet (drejekontakten mod venstre til position I) eller kontakt med 2 knapper til position II), og fortsæt med arbejdet.

Bemærk: Så snart elektroværktøjet tændes, starter sugeturbinen med en forsinkelse på 0,5 sekund.

Når elektroværktøjet slukkes, opretholdes sugeturbins funktion i yderligere ca. 6 sekunder for at gøre det muligt suge den resterende snavs bort fra sugeslangen.

7.2.4 Blæsefunktion. Se fig. 12.

Rengøring af svært tilgængelige punkter eller hvor sugning ikke er mulig (eksempelvis fjernelse af blade fra ralunderlag).

Stik sugeslangen ind i den respektive kobling. Herved aktiveres blæsefunktionen.

For at forbedre blæseeffektiviteten anbefales det at benytte det smalle mundstykke (B8).

7.3 Afbrydelse af funktion (pause)

Sluk apparatet. **Se fig. 8.**

Hægt børsten til gulve fast i parkeringspositionen.

7.4 Afslutning af arbejde

Sluk apparatet. **Se fig. 8.**

Fjern stikket fra stikkontakten.

7.5 Tøm beholderen

Til tørt snavs og støv: Fjern apparatets forreste del, og tøm beholderen. **Se fig. 13.**

Til væsker: Benyt afløbsskruen, hvis den findes (**se fig. 14**), eller følg ovenstående fremgangsmåde.

8 VEDLIGEHOLDELSE (SIDE 6)**Advarsel – fare!**

Apparatet skal være frakoblet i forbindelse med installation og montering. Se s. 6 vedrørende rækkefølgen i forbindelse med montering.

Sluk apparatet, og fjern stikket fra stikkontakten inden hvert indgreb og vedligeholdelse. Reparationer og arbejder på elektriske systemer må kun udføres af servicecenteret.

**Advarsel – fare!**

Benyt ikke rengøringsmidler med skurepartikler, vinduespuddsemiddel eller universalrengøringsmidler! Læg aldrig dækslet med motoren (A10) i blød i vand. Rengør apparatet og tilbehøret af plast med et normalt rengøringsmiddel til syntetiske materialer. Skyl eventuelt beholderen og tilbehøret med vand og tør dem inden brug.

8.1 Rengøring af filter af frotté (B2). Se fig. 15.

Åbn sugeren ved hjælp af krogene (A6). Vend bunden i vejret på dækslet med motor (A10), og fjern filteret.

Skyl omhyggeligt under rindende vand, og lad delen tørre. Monter delen, når den er tør.

8.2 Rengøring af filterpose af stof (B10). Se fig. 16.

Åbn sugeren ved hjælp af krogene (A6). Fjern filterposen (B10). Tøm filterposen, skyl omhyggeligt under rindende vand, og lad delen tørre. Monter delen, når den er tør.

8.3 Udskiftning af filterpose af papir (B11). Se fig. 17.

Åbn sugeren ved hjælp af krogene (A6). Fjern den fyldte filterpose (B11), kassér den og monter en ny.

9 OPBEVARING (SIDE 6)**Advarsel – fare!**

Apparatet skal være frakoblet i forbindelse med installation og montering.

Efter indgrebene og efter rengøring af apparatet skal tilbehøret anbringes som vist i **fig. 18**.

Opbevar apparatet på et tørt sted.

10 FEJLFINDING

Problem	Mulig årsag	Forslag
Apparatet tændes ikke.	Spændingssvigt.	Kontrollér, at stikket er korrekt indsat i stikkontakten, og at der er spænding (*).
	Problemer vedrørende det elektriske/elektroniske system.	Kontakt servicecenteret.
Apparatet suger ikke eller suger kun meget lidt.	Tilbehøret er tilstoppet.	Kontrollér og rengør forlænger mundstykker eller slanger.
	Snavsede filtre.	Rengør filtrene.
	Filterposerne er fyldte.	Tøm/udskift filterposerne.
	Beholderen er fyldt.	Tøm beholderen.
Elektroværktøjet starter ikke (hvis stikkontakt til elektroværktøj findes).	Elektroværktøjets stik er ikke sat korrekt i stikkontakten på sugeren.	Indsæt stikket korrekt.
	Aftryderen er slukket eller i position I.	Indstil aftryderen i positionen for værktøj/II.
Der kommer støv ud.	Filteret er ikke blevet monteret.	Monter filteret.
	Filteret er beskadiget.	Udskift det slidte filter med et nyt.
	Slangen eller dens koblinger er beskadiget.	Udskift de beskadigede dele.
Apparatet udsender generende lugt, når det er i brug.	Filterne/filterposerne er snavsede.	Udskift filtrene/filterposerne.

(*) Kontakt servicecenteret, hvis motoren standser under brug og ikke starter igen.

EU-overensstemmelseserklæring

Vi – Annovi Reverberi S.p.A., Modena, Italien – erklærer, at følgende Black+Decker apparat/apparater:

Apparatets betegnelse: Støv- og væskesuger

Modelnr.:	BXVC15PE	BXVC20PE	BXVC20XE	BXVC20XTE	BXVC25PDE	BXVC30PDE	BXVC30XDE
Effektforbrug:	1,2 kW	1,2 kW	1,4 kW	1,2 kW	1,6 kW	BXVC30PTDE	BXVC30XTDE
						1,6 kW	

opfylder kravene i følgende EU-direktiver:

2014/35/EU, 2014/30/EU, 2011/65/EU, 2009/125/EF og 2012/19/EU,

og er produceret med overholdelse af kravene i følgende standarder eller standardiserede dokumenter:

EN 60335-1, EN 60335-2-2, EN 55014-1, EN 55014-2, EN 61000-3-2, EN 61000-3-3, EN 62233, EN 50581 og forordning (EF) nr. 1275/2008.

Navn og adresse på den person, der har bemyndigelse til at udarbejde det tekniske dossier: Stefano Reverberi / AR adm. direktør

Via M. L. King 3, IT-41122 Modena, Italien

Dato: 06.04.2017

MODENA (I)

Stefano Reverberi



Adm. direktør

GARANTI

Garantien er omfattet af de gældende nationale normer i landet, hvor produktet markedsføres (medmindre andet er angivet af producenten).











Hvis produktet bliver defekt pga. materiale- eller konstruktionsfejl eller som følge af manglende overensstemmelse med kvalitetskravene i løbet af garantiperioden, udskifter producenten defekte dele og sørger for reparation eller udskiftning af rimeligt slidte dele.

Garantien dækker ikke almindelige sliddele (filtre, poser, tilbehør såsom rør, slange, børster, hjul osv.).

Garantien dækker ikke skader, der skyldes eller opstår som følge af:

- forkert brug, ikke tilladt brug, forsømmelse,
- udlejning eller professionel brug, såfremt produktet er solgt til ikke-professionel brug (privat hjem),
- manglende overholdelse af forskrifterne vedrørende vedligeholdelse i denne brugsanvisning,
- reparationer udført af uautoriseret personale eller uautoriserede servicecentre,
- brug af uoriginale reservedele/tilbehør,
- skader som følge af transport, uvedkommende genstande eller substanser, ulykke,
- samt problemer i forbindelse med opbevaring.

Påberåbelse af garantien kræver forevisning af kvittering.

Tekniske specifikationer	Måleenhed	BXVC15PE	BXVC20PE BXVC20PTE	BXVC20XE BXVC20XTE	BXVC25PDE	BXVC30PDE BXVC30PTE	BXVC30XDE BXVC30XTE
Spænding	V/Hz	220-240 V - 50/60 Hz	220-240 V - 50/60 Hz	220-240 V - 50/60 Hz	220-240 V - 50/60 Hz	220-240 V - 50/60 Hz	220-240 V - 50/60 Hz
Effekt	kW	1,2	1,2	1,4	1,2	1,6	1,6
Beholderens kapacitet	l	14,5	20	20	25	30	30
Maks. sugetryk	kPa	17	17	18	17	19	19
Maks. vakuum	mbar	170	170	180	170	190	190
Maks. indsuget luft	L/s	28	28	33	28	37	37
Antal motorer	-	1	1	1	1	1	1
Ø tilbehør	mm	35	35	35	35	35	35
Forsyningsledning	m	5	5	5	5	5	5
Beskyttelsesklasse	-		 / 	 / 		 / 	 / 
Motorisolerings	Klasse	F	F	F	F	F	F
Motorbeskyttelse	-	IPX4	IPX4	IPX4	IPX4	IPX4	IPX4
Nettovægt	kg	5,7	6,3/6,8	7,0/7,5	6,4	6,9/7,4	7,2/7,7
Bruttovægt	kg	6,7	7,3/7,8	9,5/10,0	7,9	8,4/8,9	9,8/10,3

Med forbehold for tekniske ændringer

Sehr geehrte Kundin, sehr geehrter Kunde, lesen Sie vor der ersten Benutzung Ihres Gerätes diese Bedienungsanleitung, handeln Sie danach und bewahren Sie sie für den späteren Gebrauch oder für Nachbesitzer auf.

1 SICHERHEITSANWEISUNGEN



1.1 Sie haben ein Gerät mit einem hohen technologischen Gehalt erworben, das von einem der erfahrensten europäischen Hersteller entwickelt wurde. Dieses Gerät ist entsprechend der in dieser Bedienungsanleitung gegebenen Beschreibungen und den Sicherheitshinweisen zur Verwendung als Mehrzwecksauger bestimmt. Lesen Sie die vorliegende Bedienungsanleitung aufmerksam durch und befolgen Sie bei jedem Gebrauch des Geräts alle in ihr enthaltenen Anweisungen, um alle Leistungsmerkmale des Geräts nutzen zu können. Beim Anschließen, beim Gebrauch und bei der Wartung des Geräts sind alle erforderlichen Vorsichtsmaßnahmen zu treffen, um die eigene Sicherheit und die der in unmittelbarer Nähe befindlichen Personen zu gewährleisten. Lesen Sie die Sicherheitsvorschriften aufmerksam durch und beachten Sie sie genau, da andernfalls die Gefahr von Personen- und Sachschäden besteht.

2 SCHILDER UND SICHERHEITSZEICHEN

2.1 Die Schilder und Sicherheitszeichen beachten, die am Gerät angebracht und in dieser Bedienungsanleitung abgebildet sind.

Es sind nur die Sicherheitszeichen am Gerät angebracht bzw. in der Bedienungsanleitung abgebildet, die für seinen sicheren Gebrauch zweckdienlich sind. Darauf achten, dass die am Gerät angebrachten Schilder und Sicherheitszeichen stets unversehrt und gut lesbar sind. Andernfalls sind sie durch neue Schilder bzw. Zeichen zu ersetzen, die an den ursprünglichen Stellen anzubringen sind (ein Kundendienstzentrum kontaktieren).

 **Achtung - Gefahr**

  **Diese Bedienungsanleitung vor Gebrauch aufmerksam durchlesen.**

 **Symbol E3 (falls das Symbol in Abb. 1 abgebildet ist)** - Es weist darauf hin, dass dieses Gerät nur für den Gebrauch im Haushalt und nicht im Gewerbe konzipiert ist.

0 AUS-Stellung des Geräteschalters

I EIN-Stellung des Geräteschalters

 **Ein/Ausschaltautomatik**

II Ein/Ausschaltautomatik



 **Dieses Gerät hat die Schutzklasse II.** Das heißt, dass es eine verstärkte und doppelte Isolierung hat (nur wenn das entsprechende Zeichen am Gerät angebracht ist).

 **Dieses Gerät hat die Schutzklasse I.** Das heißt, dass es mit einem Schutzleiter versehen ist (nur wenn das entsprechende Zeichen am Gerät angebracht ist).

 Dieses Gerät entspricht den einschlägigen europäischen Richtlinien.

 **Symbol E1 - Recycling des Geräts.** Das Gerät muss am Ende seines Lebenszyklus unverzüglich unbrauchbar gemacht werden.

Den Netzstecker aus der Steckdose ziehen.

Das Netzkabel durchtrennen.

Elektrogeräte dürfen nicht mit dem Hausmüll entsorgt werden. Nach den Bestimmungen der WEEE-Richtlinie 2002/96/EG über Elektro- und Elektronik-Altgeräte müssen die elektrischen Bauteile getrennt

gesammelt und dem umweltgerechten Recycling zugeführt werden. Weitere Informationen erhält man bei den zuständigen Behörden oder beim Gebietshändler.

 Gehörschutz benutzen.

 Gesichtsschutz benutzen.

 Atemschutz benutzen.

 Handschutz benutzen.

 Fußschutz benutzen.

 Schutzkleidung benutzen.



3 SICHERHEITSVORSCHRIFTEN/RESTRISIKEN







3.1 WARNHINWEISE: VERBOTE

- 3.1.1** ACHTUNG. Kindern unter 8 Jahren und Personen mit eingeschränkten körperlichen, sensorischen oder geistigen Fähigkeiten bzw. mangelnder Erfahrung und Kenntnis dürfen das Gerät **NUR UNTER AUFSICHT** und erst dann benutzen, nachdem sie in seinen sicheren Gebrauch eingewiesen wurden und die mit seinem Gebrauch verbundenen Gefahren nachweislich verstanden haben.
- 3.1.2** ACHTUNG. Kindern darf **NICHT** erlaubt werden, das Gerät als Spielzeug zu verwenden. Kinder sollten beaufsichtigt werden, um sicherzustellen, dass dies nicht geschieht.
- 3.1.3** Reinigung und Pflege des Geräts dürfen von Kindern und Personen mit eingeschränkten geistigen Fähigkeiten **NUR UNTER AUFSICHT** ausgeführt werden.
- 3.1.4** Die Verpackungsfolien dürfen nicht in die Reichweite von Kindern gelangen. Erstickungsgefahr!
- 3.1.5** ACHTUNG. Das Gerät darf **NICHT** von Personen verwendet werden, die die Bedienungsanleitung nicht gelesen und verstanden haben.
- 3.1.6** ACHTUNG. Das Gerät **NICHT** mit entzündbaren, giftigen bzw. mit solchen Flüssigkeiten betreiben, die seinen ordnungsgemäßen Betrieb beeinträchtigen könnten. Es ist verboten, das Gerät in entzündlicher oder explosiver Atmosphäre zu betreiben.
- 3.1.7** ACHTUNG. Bestimmte Stoffe können zusammen mit der angesaugten Luft explosive Dämpfe und Gemische bilden. **NIEMALS** die folgenden Stoffe aufsaugen:
- Explosive oder entzündliche Gase, Flüssigkeiten und Stäube (reaktive Stäube).
 - Reaktive Metallstäube (z.B. Aluminium, Magnesium oder Zink) in Verbindung mit stark alkalischen oder sauren Reinigungsmitteln.
 - Reine Säuren und Laugen.
 - Organische Lösungsmittel (z.B. Benzin, Farbverdünner, Aceton oder Heizöl).
- Diese Stoffe können überdies die Materialien des Geräts angreifen.
- 3.1.8** Das Gerät nach jedem Gebrauch und vor der Ausführung von Reinigungs- und Wartungsarbeiten ausschalten.
- 3.1.9** Brandgefahr. Keine brennenden oder glimmenden Gegenstände aufsaugen.
- 3.1.10** ACHTUNG. Das Gerät **NICHT** bei Regen im Freien betreiben.
- 3.1.11** ACHTUNG. Den Stecker bzw. die Steckdose **NIEMALS** mit nassen Händen anfassen.



- 3.1.12** ACHTUNG. Das Gerät NICHT in Betrieb nehmen, wenn sein Netzkabel beschädigt ist. Wenn das Netzkabel beschädigt ist, muss man es vom Hersteller, einem autorisierten Kundendienstzentrum oder einem Fachmann austauschen lassen, damit der sichere Betrieb des Geräts gewährleistet bleibt.
- 3.1.13** ACHTUNG. Kontrollieren, ob das Typenschild am Gerät angebracht ist. Andernfalls den Händler hiervon unterrichten. Geräte ohne Typenschild dürfen NICHT in Betrieb genommen werden, da sie als nicht vorschriftsmäßig gekennzeichnete Geräte eine potenzielle Gefahrenquelle darstellen.
- 3.1.14** ACHTUNG. Das Gerät NICHT am NETZKABEL ziehen.
- DE 3.1.15** ACHTUNG. Es ist verboten, anderes als das für das jeweilige Modell bestimmte Originalzubehör zu verwenden. Es ist verboten, am Gerät irgendwelche Änderungen vorzunehmen. Unbefugte Änderungen führen zum Erlöschen der Konformitätserklärung und befreien den Hersteller von jeder zivil- und strafrechtlichen Verantwortung.

3.2 WARNHINWEISE: GEBOTE

- 3.2.1** ACHTUNG. Sämtliche stromführenden Teile SIND gegen Strahl- und Spritzwasser ZU SCHÜTZEN.
- 3.2.2** ACHTUNG. Der elektrische Anschluss muss von einem Fachmann in Einklang mit der Norm IEC 60364-1 ausgeführt werden. Es sollte ein FI-Schalter installiert werden, der die Stromversorgung unterbricht, wenn der Fehlerstrom gegen Erde 30 mA für die Dauer von 30 ms überschreitet. Alternativ kann ein Gerät zur Schutzleiterüberwachung installiert werden.
- 3.2.3** ACHTUNG. BEIM ANLAUF kann das Gerät Netzstörungen verursachen.
- 3.2.4** ACHTUNG. Ausschließlich vorschriftsmäßige Verlängerungskabel mit einem angemessenen Querschnitt verwenden.
- 3.2.5** ACHTUNG. Stets den Geräteschalter ausschalten, wenn das Gerät unbeaufsichtigt gelassen wird.
- 3.2.6**      
 ACHTUNG. Durch den Luftstrom können Teile zurückprallen. Daher muss die Bedienungsperson die zu ihrem Schutz erforderliche Schutzkleidung und Schutzausrüstung (PSA) tragen.
- 3.2.7** ACHTUNG. Das Gerät vor der Ausführung von Arbeiten zur Montage, Reinigung, Einstellung, Wartung, Lagerung und zum Transport ausschalten und vom Stromnetz trennen.
- 3.2.8** ACHTUNG. Die Wartung bzw. Reparatur der elektrischen Bauteile DARF NUR DURCH FACHPERSONAL erfolgen.



- 3.2.9** ACHTUNG. Vor jedem Gebrauch sowie in regelmäßigen Zeitabständen den Festsitz der Schrauben und Muttern kontrollieren und die Komponenten des Geräts auf Bruch bzw. Verschleiß überprüfen.
- 3.2.10** ACHTUNG. Zur Gewährleistung der Sicherheit des Geräts ausschließlich Originalersatzteile des Herstellers oder vom Hersteller zugelassene Ersatzteile verwenden.
- 3.2.11** ACHTUNG. Ungeeignete Verlängerungskabel können zur Entstehung von Gefahren führen. Nur für die Verwendung im Freien geeignete Verlängerungskabel verwenden und sicherstellen, dass die Kupplung vom Boden angehoben und gegen Feuchtigkeit geschützt ist. Es wird empfohlen, eine Kabeltrommel zu verwenden, die gewährleistet, dass sich die Steckdose mindestens 60 mm über dem Boden befindet.



4 ALLGEMEINE INFORMATIONEN (SEITE 3)**4.1 Gebrauch der Bedienungsanleitung**

Die vorliegende Bedienungsanleitung ist ein wesentlicher Bestandteil des Geräts und muss sorgfältig aufbewahrt werden, damit sie auch später jederzeit zu Rate gezogen werden kann. Die Bedienungsanleitung vor der Installation und dem Gebrauch aufmerksam durchlesen. Der Eigentümer ist verpflichtet, die Bedienungsanleitung im Falle der Veräußerung des Geräts dem neuen Eigentümer zu übergeben.

4.2 Lieferung

Das Gerät wird teilweise zerlegt in einen Karton verpackt geliefert. Der Lieferumfang ist in Abb. 1 dargestellt.

4.2.1 Beiliegende Dokumentation

- D1 Bedienungs- und Wartungsanleitung
- D2 Sicherheitsanweisungen
- D3 Konformitätserklärung
- D4 Garantiebedingungen

4.3 Entsorgung der Verpackung

Die Verpackungsmaterialien sind nicht umweltschädlich, müssen jedoch in jedem Fall in Einklang mit den im Verwendungsland geltenden Bestimmungen entsorgt bzw. recycelt werden.

5 TECHNISCHE INFORMATIONEN (SEITE 3)**5.1 Vorgesehener Gebrauch**

Das Gerät ist entsprechend der in dieser Bedienungsanleitung gegebenen Beschreibungen und den Sicherheitshinweisen zur Verwendung als Mehrzwecksauger bestimmt.

Das Gerät ist nur für den Gebrauch im Haushalt bestimmt und darf nicht im Gewerbe eingesetzt werden.

Das Gerät entspricht den Normen IEC 60335-1 und IEC 60335-2-2.

5.2 Bedienungsperson

Die Anforderungen an die Bedienungsperson hängen davon ab, ob das Gerät für den gewerblichen oder den nicht gewerblichen Gebrauch bestimmt ist. Siehe hierzu das entsprechende Symbol in Abb. 1.

5.3 Wichtigste Teile:

- A1 Geräteschalter
- A2 Sauganschluss
- A3 Blasanschluss
- A4 Griff
- A5 Kabelhalter (falls vorgesehen)
- A6 Clip-Verschlüsse
- A7 Netzkabel mit Stecker
- A8 Lenkrollen
- A9 Behälter
- A10 Gerätekopf
- A11 Zubehöraufbewahrung (falls vorgesehen)
- A12 Ablassschraube zum Ablassen des Schmutzwassers (falls vorgesehen)
- C1 Steckdose für Elektrowerkzeuge (falls vorgesehen)

5.3.1 Zubehör (siehe Abb. 1 mit Angabe der Modelle - Der Lieferumfang entspricht den Abbildungen auf dem Verpackungskarton)

- | | |
|-------------------------------------------|-----------------------------|
| B1 Filterhalter | B6 Bodendüse |
| B2 Schwammfilter | B7 Teppich- und Polsterdüse |
| B3 Schlauch | B8 Fugendüse |
| B4 Adapter für Elektrowerkzeug (Optional) | B9 Rundbürste |
| B5 Rohr | B10 Stofffilterbeutel |
| | B11 Papierfilterbeutel |

5.4 Sicherheitsvorrichtungen

- Geräteschalter (A1)

Der Geräteschalter verhindert den unbeabsichtigten Betrieb des Geräts.

6 INSTALLATION (SEITE 4)**Achtung - Gefahr!**

Das Gerät muss zur Ausführung aller Installations- und Montagearbeiten vom Stromnetz getrennt sein.

Für die Reihenfolge der Montagearbeiten siehe S. 4.

6.1 Montage

Beim Auspacken den Inhalt der Verpackung auf fehlendes Zubehör oder Beschädigungen prüfen. Im Falle von Transportschäden unverzüglich den Händler hiervon in Kenntnis setzen.

Die Clip-Verschlüsse (A6) öffnen und den Gerätekopf (A10) anheben, um das Zubehör herausnehmen zu können. Hierbei kontrollieren, ob der Filter (B2) richtig eingesetzt ist.

Siehe Abb. 2

Für die Reihenfolge der Montagearbeiten siehe S. 4.

6.2 Montage der Lenkrollen

Den Behälter (A9) ohne Gerätekopf umdrehen und auf eine stabile waagrechte Unterlage stellen. Die Zapfen der Lenkrollen (A8) in die hierfür vorgesehenen Öffnungen einführen und bis zum Anschlag niederdrücken, damit sie richtig und fest sitzen.

Siehe Abb. 3**6.3 Montage des Zubehörs**

Den Schlauch (B3) je nach der auszuführenden Arbeit in den Sauganschluss (A2) bzw. den Blasanschluss (A3) einstecken.

Siehe Abb. 4

Dann das weitere Zubehör montieren, das zur auszuführenden Reinigung erforderlich ist. Die Rohre (B5) und Düsen/Bürsten (B6-B7-B8-B9) verwenden, die sich für die auszuführende Reinigung und die zu reinigende Oberfläche am besten eignen. Die Düsen/Bürsten (B6-B7-B8-B9) können direkt am Schlauch (B3) angebracht werden.

Siehe Abb. 5**6.4 Elektrischer Anschluss****Achtung - Gefahr!**

Sicherstellen, dass Netzspannung und -frequenz den Angaben auf dem Typenschild (V-Hz) entsprechen. **Siehe Abb. 6**

6.4.1 Gebrauch von Verlängerungskabeln

Kabel und Stecker mit Schutzart IPX4 verwenden.

Der Querschnitt des Verlängerungskabels muss proportional zu seiner Länge sein. Je länger es ist, umso größer muss der Querschnitt sein.

6.5 Steckdose für Elektrowerkzeuge (falls vorgesehen)

Den Schlauch (B3) in den Sauganschluss des Elektrowerkzeugs einführen. Falls sie nicht zusammenpassen, den hierfür vorgesehenen Adapter für Elektrowerkzeug (B4) (falls vorgesehen) verwenden. Den zu langen Teil abschneiden.

Für die Stromversorgung des Elektrowerkzeugs die Steckdose (C1) verwenden (falls vorgesehen).

Siehe Abb. 7**7 INFORMATIONEN ZUM GEBRAUCH (SEITE 5)****7.1 Bedieneinrichtungen**

- Geräteschalter (A1). **Siehe Abb. 8.**

Den Geräteschalter in die Schaltstellung (ON/I) schalten.

Wenn der Geräteschalter über eine Kontrolllampe verfügt, muss diese Kontrolllampe aufleuchten.

Den Geräteschalter in die Schaltstellung (OFF/O) schalten, um das Gerät auszuschalten.

Wenn der Geräteschalter über eine Kontrolllampe verfügt, muss diese Kontrolllampe dann erlöschen.

Achtung - Gefahr!

Das Gerät muss für den Betrieb wie angegeben auf einem sicheren und festen Untergrund stehen. **Siehe Abb. 8.**

7.2 Einschalten

7.2.1 Trockensaugen. **Siehe Abb. 9.**

Nur mit trockenen Filtern (B2 - B10) arbeiten! Die Filter vor Gebrauch auf Beschädigungen prüfen und bei Bedarf austauschen. Zum Aufsaugen von trockenem Schmutz auf die richtige Einstellung der Bodendüse achten und das entsprechende Zubehör anschließen (die Düse B6 verwenden). Zum Aufsaugen von trockenem Schutz kann bei Bedarf zusätzlich ein Filterbeutel aus Stoff (B10) oder Papier (B11) eingesetzt werden.

Hinweise zum Filterbeutel:

- Der Füllgrad des Filterbeutels ist abhängig vom aufgesaugten Schmutz.
- Bei Feinstaub, Sand usw. sollte der Filterbeutel häufiger ausgetauscht werden.
- Ein abgenutzter Filterbeutel kann platzen und sollte daher rechtzeitig ausgewechselt werden!

Achtung - Gefahr!

Nur kalte Asche aufsaugen.

7.2.2 Nasssaugen **Siehe Abb. 10.**

Achtung - Gefahr!

Bei Schaumbildung oder Flüssigkeitsaustritt das Gerät unverzüglich ausschalten oder den Netzstecker abziehen! Keinen Filterbeutel verwenden (weder aus Papier noch aus Stoff)!

Achtung

Ist der Behälter voll, schließt ein Schwimmer die Saugöffnung und das Gerät läuft mit erhöhter Drehzahl. Das Gerät dann sofort ausschalten und den Behälter entleeren. Zum Aufsaugen von Feuchtigkeit bzw. Nässe auf die richtige Einstellung der Bodendüse achten und das entsprechende Zubehör anschließen (die Düse B6 verwenden).

7.2.3 Arbeiten mit Elektrowerkzeugen. **Siehe Abb. 11.**

Für die Reihenfolge der Montagearbeiten siehe Abb. 11. Das Gerät einschalten (Drehschalter nach links in die Schaltstellung  oder Taster II des Ein-Aus-Druckschalters), um mit der Arbeit zu beginnen.

Hinweis: Wenn das Elektrowerkzeug eingeschaltet wird, läuft die Saugturbinen mit einer Verzögerung von 0,5 Sekunden an.

Wird das Elektrowerkzeug wieder ausgeschaltet, läuft die Saugturbinen noch ca. 6 Sekunden nach, um den Restschmutz im Saugschlauch einzusaugen.

7.2.4 Blasfunktion. **Siehe Abb. 12.**

Zum Reinigen von schwer erreichbaren Stellen oder wo das Saugen nicht möglich ist, z.B. Laub aus dem Kiesbeet. Den Schlauch in den Blasanschluss einstecken. Die Blasfunktion ist damit aktiviert.

Die größte Blaswirkung erzielt man mit der Fugendüse (B8).

7.3 Betrieb unterbrechen (Arbeitspause)

Das Gerät ausschalten. **Siehe Abb. 8.**

Die Bodendüse in die Parkposition einhängen.

7.4 Betrieb beenden

Das Gerät ausschalten. **Siehe Abb. 8.**

Den Netzstecker abziehen.

7.5 Den Behälter entleeren.

Bei trockenem Schmutz und Stäuben: Den Gerätekopf abnehmen und den Behälter entleeren. **Siehe Abb. 13.**

Bei Flüssigkeiten: Die Ablassschraube verwenden, falls das Gerät darüber verfügt (**siehe Abb. 14.**), oder wie oben beschrieben verfahren.

8 PFLEGE UND WARTUNG (SEITE 6)

Achtung - Gefahr!

Das Gerät muss zur Ausführung aller Installations- und Montagearbeiten vom Stromnetz getrennt sein.

Für die Reihenfolge der Montagearbeiten siehe S. 6.

Vor allen Pflege- und Wartungsarbeiten das Gerät ausschalten und den Netzstecker abziehen. Reparaturarbeiten und Arbeiten an elektrischen Bauteilen dürfen nur vom Kundendienstzentrum durchgeführt werden.

Achtung - Gefahr!

Keine Scheuermittel, Glas- oder Allzweckreiniger verwenden! Den Gerätekopf (A10) keinesfalls in Wasser eintauchen. Das Gerät und die Zubehörteile aus Kunststoff mit einem handelsüblichen Kunststoffreiniger säubern. Den Behälter und das Zubehör bei Bedarf mit Wasser spülen und vor der Wiederverwendung trocknen.

8.1 Reinigung des Swammfilters (B2). **Siehe Abb. 15**

Die Clip-Verschlüsse (A6) lösen, um den Sauger zu öffnen. Den Gerätekopf (A10) umdrehen und den Filter herausnehmen.

Den Filter unter fließendem Wasser gründlich spülen und trocknen lassen. Wenn er trocken ist, kann er wieder eingesetzt werden.

8.2 Reinigung des Stofffilterbeutels (B10). **Siehe Abb. 16**

Die Clip-Verschlüsse (A6) lösen, um den Sauger zu öffnen. Den Filterbeutel (B10) herausnehmen. Den Filterbeutel entleeren, unter fließendem Wasser gründlich spülen und trocknen lassen. Wenn er trocken ist, kann er wieder eingesetzt werden.

8.3 Auswechseln des Papierfilterbeutels (B11). **Siehe Abb. 17**

Die Clip-Verschlüsse (A6) lösen, um den Sauger zu öffnen. Den vollen Filterbeutel (B11) herausnehmen und entsorgen und dann einen neuen Filterbeutel einsetzen.

9 LAGERUNG (SEITE 6)

Achtung - Gefahr!

Das Gerät muss zur Ausführung aller Installations- und Montagearbeiten vom Stromnetz getrennt sein.

Das Gerät nach beendeter Arbeit reinigen und wie in **Abb. 18** gezeigt mit dem Zubehör lagern.

Das Gerät an einem trockenen Ort lagern.

10 INFORMATIONEN ZU BETRIEBSSTÖRUNGEN

Störungen	Wahrscheinliche Ursachen	Abhilfe
Das Gerät lässt sich nicht einschalten.	Versorgungsspannung fehlt.	Kontrollieren, ob die Netzspannung vorhanden ist und ob der Netzstecker richtig in die Steckdose eingesteckt ist. (*)
	Probleme bei der elektrischen-elektronischen Schaltung	Ein Kundendienstzentrum kontaktieren.
Gerät saugt nicht oder nur mit geringer Saugleistung.	Zubehör verstopft.	Düsen, Verlängerungen und Rohre kontrollieren und bei Bedarf säubern.
	Filter verschmutzt.	Filter reinigen.
	Filterbeutel voll.	Filterbeutel entleeren bzw. auswechseln.
	Behälter voll.	Den Behälter entleeren
Das Elektrowerkzeug schaltet sich nicht ein (bei Geräten mit der entsprechenden Steckdose).	Der Netzstecker des Elektrowerkzeugs ist nicht richtig in die Steckdose des Saugers eingesteckt.	Den Netzstecker richtig einstecken.
	Der Schalter ist ausgeschaltet oder in Schaltstellung I.	Den Schalter in die Schaltstellung Elektrowerkzeug/II schalten.
Aus dem Gerät tritt Staub aus.	Der Filter wurde nicht eingesetzt.	Den Filter einsetzen.
	Der Filter ist beschädigt.	Den alten Filter durch einen neuen ersetzen.
	Das Rohr oder seine Anschlüsse sind beschädigt.	Die beschädigten Teile auswechseln.
Beim Betrieb treten unangenehme Gerüche aus dem Gerät aus.	Filter/Filterbeutel verschmutzt.	Filter/Filterbeutel auswechseln.

(*) Wenn sich der Motor während des Betriebs ausschaltet und nicht wieder einschaltet, das Kundendienstzentrum kontaktieren.

EG-Konformitätserklärung

Die Firma Anнови Reverberi S.p.A., Modena, Italien, erklärt, dass das/die folgende/n Geräte/n Black+Decker:

Bezeichnung des Geräts: Nass- und Trockensauger

	BXVC20PE	BXVC20XE	BXVC30PDE	BXVC30XDE		
Modellnr:	BXVC15PE	BXVC20PTE	BXVC20XTE	BXVC25PDE	BXVC30PTE	BXVC30XTE
Leistungsaufnahme:	1,2 kW	1,2 kW	1,4 kW	1,2 kW	1,6 kW	1,6 kW

den folgenden europäischen Richtlinien entspricht/entsprechen:

2014/35/EU, 2014/30/EU, 2011/65/EU, 2009/125/EG, 2012/19/EU.

und gemäß den folgenden Normen oder vereinheitlichten Dokumenten hergestellt wurde/n:

EN 60335-1; EN 60335-2-2; EN 55014-1; EN 55014-2; EN 61000-3-2; EN 61000-3-3; EN 62233; EN 50581; Reg.1275/2008.

Name und Anschrift der für die Zusammenstellung der technischen Unterlagen bevollmächtigten Person: Stefano Reverberi / AR Managing Director

Via ML King, 3 - 41122 Modena, Italien

Datum: 06.04.2017

MODENA (I)

Stefano Reverberi



Managing Director

GARANTIE

Die Gültigkeit der Garantie wird von den Bestimmungen in dem Land geregelt, in dem das Produkt in Verkehr gebracht wird (vorbehaltlich anderer Angaben des Herstellers).







Wenn sich das Produkt innerhalb des Gültigkeitszeitraums der Garantie wegen eines Material- oder Herstellungsfehlers oder nicht gegebener Konformität als mangelhaft erweist, garantiert der Hersteller den Austausch der defekten Teile und veranlasst die Reparatur der Produkte, falls sich ihr Verschleiß in zumutbaren Grenzen hält, bzw. ihren Austausch.

Von der Garantie ausgeschlossen sind alle Teile, die dem normalen Verschleiß unterliegen (Filter, Filterbeutel, Zubehör wie Rohr, Schlauch, Bürsten, Düsen, Rollen, Räder usw.).

Von der Garantie ausgeschlossen sind Defekte aufgrund oder infolge von:

- unsachgemäßem Gebrauch, unzulässigem Gebrauch, mangelnder Sorgfalt;
- Vermietung oder gewerblicher Einsatz, falls das Produkt für den Gebrauch im Haushalt verkauft wurde;
- Missachtung der in der entsprechenden Anleitung enthaltenen Wartungsvorschriften;
- Reparaturen, die von unbefugten Personen oder Werkstätten ausgeführt wurden;
- Verwendung von nicht originalen Ersatz- oder Zubehörteilen;
- Schäden, die durch einen Unfall, den Transport, Fremdkörper oder Fremdstoffe verursacht wurden;
- Problemen bei der Lagerung oder Aufbewahrung.

Um die Garantie in Anspruch nehmen zu können, muss der Kaufbeleg vorgelegt werden.

Technische Daten	Einheit	BXVC15PE	BXVC20PE BXVC20PTE	BXVC20XE BXVC20XTE	BXVC25PDE	BXVC30PDE BXVC30PTE	BXVC30XDE BXVC30XTE
Spannung	V/Hz	220-240 V - 50/60 Hz	220-240 V - 50/60 Hz	220-240 V - 50/60 Hz	220-240 V - 50/60 Hz	220-240 V - 50/60 Hz	220-240 V - 50/60 Hz
Leistung	kW	1,2	1,2	1,4	1,2	1,6	1,6
Behältervolumen	l	14,5	20	20	25	30	30
Max. Saugdruck	kPa	17	17	18	17	19	19
Max. Unterdruck	mbar	170	170	180	170	190	190
Max. Luftmenge	l/s	28	28	33	28	37	37
Anz. Motoren	-	1	1	1	1	1	1
Ø Zubehör	mm	35	35	35	35	35	35
Netzkabel	m	5	5	5	5	5	5
Schutzklasse	-						
Isolationsklasse Motor	Klasse	F	F	F	F	F	F
Schutzart Motor	-	IPX4	IPX4	IPX4	IPX4	IPX4	IPX4
Nettogewicht	kg	5,7	6,3/6,8	7,0/7,5	6,4	6,9/7,4	7,2/7,7
Bruttogewicht	kg	6,7	7,3/7,8	9,5/10,0	7,9	8,4/8,9	9,8/10,3

Technische Änderungen vorbehalten!

Αγαπητέ πελάτη,

Πριν χρησιμοποιήσετε τη συσκευή για πρώτη φορά, διαβάστε τις γνήσιες οδηγίες, ακολουθήστε τις και φυλάξτε τις για μελλοντική χρήση ή σε περίπτωση μεταπώλησης της συσκευής.

1 ΟΔΗΓΙΕΣ ΓΙΑ ΤΗΝ ΑΣΦΑΛΕΙΑ

1.1 Η συσκευή που αγοράσατε είναι ένα προϊόν υψηλής τεχνολογίας το οποίο κατασκευάστηκε από μία από τις πιο έμπειρες ευρωπαϊκές εταιρίες. Η συσκευή αυτή, είναι συμβατή με τις περιγραφές και τις προειδοποιήσεις για την ασφάλεια που δίδονται με τις παρούσες οδηγίες χρήσης και προορίζεται ως πολυχρηστική ηλεκτρική σκούπα αναρρόφησης. Για την επίτευξη της καλύτερης απόδοσης, συντάξαμε τα παρακάτω τα οποία πρέπει να διαβάσετε με προσοχή και να τηρήσετε με κάθε χρήση. Κατά τη σύνδεση, χρήση και συντήρηση της συσκευής λάβετε όλες τις δυνατές προφυλάξεις για τη διασφάλιση της ακεραιότητάς σας και όσων βρίσκονται κοντά. Διαβάστε με προσοχή και ακολουθήστε τις προδιαγραφές ασφαλείας καθώς εάν δεν τηρηθούν μπορούν να θέσουν σε κίνδυνο την υγεία και την ασφάλεια των ατόμων ή να προκαλέσουν οικονομικές ζημιές.

2 ΕΝΔΕΙΞΕΙΣ ΠΛΗΡΟΦΟΡΙΩΝ

2.1 Τηρείτε τις ενδείξεις που αναφέρονται στις πινακίδες και στα σύμβολα που υπάρχουν επάνω στη συσκευή και στις παρούσες οδηγίες. Στη συσκευή και στο βιβλίο υπάρχουν μόνο τα σύμβολα που αφορούν τη συσκευή που αγοράσατε. Να ελέγχετε ότι τα σύμβολα και οι πινακίδες που υπάρχουν στη συσκευή είναι πάντα ακέραια και ευανάγνωστα· σε αντίθετη περίπτωση αντικαταστήστε τα με άλλα τοποθετώντας τα στην ίδια θέση (Απευθυνθείτε στο Κέντρο Υποστήριξης).

 **Προσοχή - Κίνδυνος**

 **Διαβάστε προσεκτικά αυτές τις οδηγίες πριν από τη χρήση.**

 **Εικόνα Ε3 (εάν το σύμβολο υπάρχει στην εικ. 1) - Δείχνει ότι η συσκευή αυτή προορίζεται μόνο για οικιακή χρήση και δεν πρέπει να χρησιμοποιείται για εμπορική ή βιομηχανική χρήση.**

0 Θέση διακόπτη σβηστό

I Θέση διακόπτη αναμμένο

 **Θέση διακόπτη αυτόματο**

II Θέση διακόπτη αυτόματο



 **Το προϊόν αυτό ανήκει στην κλάση μόνωσης II.** Αυτό σημαίνει ότι είναι εξοπλισμένο με ενισχυμένη μόνωση ή με διπλή μόνωση (μόνον εάν το σύμβολο υπάρχει επάνω στη συσκευή).

 **Το προϊόν αυτό ανήκει στην κλάση μόνωσης I.** Αυτό σημαίνει ότι είναι εξοπλισμένο με αγωγό προστασίας γείωσης (μόνον εάν το σύμβολο υπάρχει επάνω στη συσκευή).

CE Το προϊόν αυτό είναι συμβατό με τις σχετικές εφαρμοστέες ευρωπαϊκές οδηγίες.







 **Εικόνα E1 - Ανακύκλωση της συσκευής.** Αχρηστεύστε αμέσως τη συσκευή στο τέλος του κύκλου ζωής της.

Βγάλτε το φισ από την ηλεκτρική τροφοδοσία.

Κόψτε το ηλεκτρικό καλώδιο.

Μην απορρίπτετε τις ηλεκτρικές συσκευές μαζί με τα οικιακά απόβλητα. Σύμφωνα με τα όσα ορίζονται στην οδηγία ΑΗΕΕ 2012/19/ΕΚ σχετικά με τις ηλεκτρικές

και ηλεκτρονικές συσκευές στο τέλος του κύκλου ζωής τους, τα ηλεκτρικά εξαρτήματα πρέπει να συλλέγονται χωριστά και να ανακυκλώνονται με οικολογικό τρόπο. Για περαιτέρω πληροφορίες, επικοινωνήστε με τις αρμόδιες υπηρεσίες ή το κατάστημα πώλησης της περιοχής σας.

-  Χρησιμοποιείτε ακουστικά προστασίας.
-  Χρησιμοποιείτε μάσκα προστασίας.
-  Χρησιμοποιείτε μέσα προστασίας του αναπνευστικού συστήματος.
-  Χρησιμοποιείτε γάντια προστασίας.
-  Χρησιμοποιείτε υποδήματα πρόληψης ατυχημάτων.
-  Χρησιμοποιείτε ρούχα προστασίας.



3 ΠΡΟΔΙΑΓΡΑΦΕΣ ΑΣΦΑΛΕΙΑΣ/ΥΠΟΛΕΙΠΟΜΕΝΟΙ ΚΙΝΔΥΝΟΙ

3.1 ΠΡΟΕΙΔΟΠΟΙΗΣΕΙΣ: ΤΙ ΔΕΝ ΠΡΕΠΕΙ ΝΑ ΚΑΝΕΤΕ

- 3.1.1** ΠΡΟΣΟΧΗ. ΜΗΝ επιτρέψετε τη χρήση της συσκευής σε παιδιά ηλικίας κάτω των 8 ετών και σε άτομα με περιορισμένες φυσικές, αισθητήριες ή νοητικές ικανότητες ή με μικρή εμπειρία και/ή γνώση, εκτός εάν επιβλέπονται κατάλληλα και έχουν λάβει οδηγίες σχετικά με την ασφαλή χρήση της συσκευής και ενδείξεις που αφορούν τους κινδύνους που προκαλούνται από αυτήν.
- 3.1.2** ΠΡΟΣΟΧΗ. Τα παιδιά ΔΕΝ πρέπει να χρησιμοποιούν τη συσκευή σαν παιχνίδι. Να επιβλέψετε τα παιδιά για να βεβαιωθείτε ότι δεν θα συμβεί αυτό.
- 3.1.3** Το καθάρισμα και η συντήρηση από το χρήστη ΔΕΝ πρέπει να εκτελούνται από παιδιά ή από ανίκανα άτομα χωρίς επίβλεψη.
- 3.1.4** Να κρατάτε τις ταινίες συσκευασίας μακριά από τα παιδιά. Κίνδυνος ασφυξίας!
- 3.1.5** ΠΡΟΣΟΧΗ. Η συσκευή ΔΕΝ πρέπει να τίθεται σε λειτουργία από όσους δεν έχουν διαβάσει και κατανοήσει τις οδηγίες.
- 3.1.6** ΠΡΟΣΟΧΗ. ΜΗΝ χρησιμοποιείτε τη συσκευή με εύφλεκτα, τοξικά υγρά ή τα οποία έχουν χαρακτηριστικά μη συμβατά με τη σωστή λειτουργία της ίδιας της συσκευής. Απαγορεύεται η χρήση της συσκευής σε δυνητικά εύφλεκτη ή εκρηκτική ατμόσφαιρα.
- 3.1.7** ΠΡΟΣΟΧΗ. Ορισμένες ουσίες μπορούν να προκαλέσουν μαζί με τον αέρα αναρρόφησης εκρηκτικούς ατμούς και μίγματα. ΜΗΝ αναρροφάτε ποτέ τις παρακάτω ουσίες:
 – Εκρηκτικά ή εύφλεκτα αέρια, υγρά και σκόνες (αντιδραστικές σκόνες).
 – Αντιδραστικές σκόνες μετάλλου (π.χ. αλουμίνιο, μαγνήσιο, ψευδάργυρος) μαζί με πολύ αλκαλικά και όξινα απορρυπαντικά.
 – Οξέα και αλκαλικά διαλύματα σε αμιγή κατάσταση.
 – Οργανικά διαλύματα (π.χ. βενζίνη, διαλυτικά για βερνίκια, ακετόνη ή πετρέλαιο).
 Αυτές οι ουσίες μπορούν επίσης να διαβρώσουν τα υλικά της συσκευής.
- 3.1.8** Απενεργοποιήστε τη συσκευή μετά από κάθε χρήση και πριν από κάθε καθαρισμό/συντήρηση.
- 3.1.9** Κίνδυνος πυρκαγιάς. ΜΗΝ αναρροφάτε αντικείμενα που καίγονται ή είναι καυτά.
- 3.1.10** ΠΡΟΣΟΧΗ. ΜΗΝ χρησιμοποιείτε τη συσκευή σε εξωτερικούς χώρους σε περίπτωση βροχής.
- 3.1.11** ΠΡΟΣΟΧΗ. ΜΗΝ αγγίζετε το φως και/ή την πρίζα με βρεγμένα χέρια.



- 3.1.12** ΠΡΟΣΟΧΗ. ΜΗΝ χρησιμοποιείτε τη συσκευή με κατεστραμμένο το ηλεκτρικό καλώδιο. Εάν το ηλεκτρικό καλώδιο καταστραφεί, πρέπει να αντικατασταθεί από τον παραγωγό, από ένα Κέντρο Υποστήριξης ή από άτομα που είναι ειδικευμένα προς αποφυγή κινδύνων για την ασφάλεια.
- 3.1.13** ΠΡΟΣΟΧΗ. Ελέγχετε εάν η συσκευή διαθέτει την πινακίδα με τα χαρακτηριστικά, σε αντίθετη περίπτωση ειδοποιήστε το κατάστημα πώλησης. Οι συσκευές που δεν διαθέτουν πινακίδα ΔΕΝ πρέπει να χρησιμοποιούνται, δεδομένου ότι είναι ανώνυμες και πιθανώς επικίνδυνες.
- 3.1.14** ΠΡΟΣΟΧΗ. ΜΗΝ μετακινείτε τη συσκευή τραβώντας το ΗΛΕΚΤΡΙΚΟ ΚΑΛΩΔΙΟ.
- 3.1.15** ΠΡΟΣΟΧΗ. Απαγορεύεται η χρήση μη γνήσιων εξαρτημάτων ή μη ειδικών για το μοντέλο αυτό. Απαγορεύεται να επιφέρετε τροποποιήσεις στη συσκευή· η εκτέλεση τροποποιήσεων ακυρώνει τη Δήλωση Συμμόρφωσης και απαλλάσσει τον κατασκευαστή από αστικές και ποινικές ευθύνες.

3.2 ΠΡΟΕΙΔΟΠΟΙΗΣΕΙΣ: ΤΙ ΠΡΕΠΕΙ ΝΑ ΚΑΝΕΤΕ

- 3.2.1** ΠΡΟΣΟΧΗ. Όλα τα εξαρτήματα που είναι αγωγοί ηλεκτρικού ρεύματος ΠΡΕΠΕΙ ΝΑ ΠΡΟΣΤΑΤΕΥΟΝΤΑΙ από πίδακες ή πιτσιλιές νερού.
- 3.2.2** ΠΡΟΣΟΧΗ. Η ηλεκτρική σύνδεση θα πρέπει να εκτελεστεί από έναν εξειδικευμένο ηλεκτρολόγο σύμφωνα με το πρότυπο IEC 60364-1. Συνιστάται να προβλέψετε ένα διαφορικό διακόπτη που διακόπτει την ηλεκτρική τροφοδοσία στην παρούσα συσκευή εάν το ρεύμα διαρροής προς τη γείωση υπερβαίνει τα 30 mA για 30 ms, ή ένα μέσο ελέγχου του κυκλώματος γείωσης.
- 3.2.3** ΠΡΟΣΟΧΗ. ΚΑΤΑ τη φάση εκκίνησης, η συσκευή μπορεί να προκαλέσει διαταραχές στο δίκτυο.
- 3.2.4** ΠΡΟΣΟΧΗ. Χρησιμοποιήστε μόνο εξουσιοδοτημένες ηλεκτρικές προεκτάσεις και με κατάλληλη διατομή αγωγιμότητας.
- 3.2.5** ΠΡΟΣΟΧΗ. Να αποσυνδέετε πάντα τον διακόπτη όταν αφήνετε τη συσκευή αψύλακτη.

- 3.2.6**      

ΠΡΟΣΟΧΗ. Η ροή αέρα μπορεί να προκαλέσει την αναπήδηση εξαρτημάτων, γι' αυτό πρέπει να φοράτε όλα τα ρούχα και τις προστασίες που είναι κατάλληλες (PPE) για την ασφάλεια και την ακεραιότητα του χειριστή.

- 3.2.7** ΠΡΟΣΟΧΗ. Σβήστε τη συσκευή και αποσυνδέστε την από την πηγή τροφοδοσίας πριν κάνετε εργασίες τοποθέτησης, καθαρισμού, ρύθμισης, συντήρησης, αποθήκευσης και μεταφοράς.
- 3.2.8** ΠΡΟΣΟΧΗ. Η συντήρηση και/ή επισκευή των ηλεκτρικών τμημάτων ΠΡΕΠΕΙ να εκτελείται από ειδικευμένο προσωπικό.



- 3.2.9** ΠΡΟΣΟΧΗ. ΕΛΕΓΧΕΤΕ πριν από κάθε χρήση και σε τακτά διαστήματα το σφίξιμο των βιδών και την καλή κατάσταση των τμημάτων της συσκευής, καθώς και αν υπάρχουν τμήματα σπασμένα ή τα οποία παρουσιάζουν φθορές.
- 3.2.10** ΠΡΟΣΟΧΗ. Για να εξασφαλιστεί η ασφάλεια της συσκευής, χρησιμοποιείτε μόνο γνήσια ανταλλακτικά του κατασκευαστή ή εγκεκριμένα από τον ίδιο.
- 3.2.11** ΠΡΟΣΟΧΗ. Τα ακατάλληλα καλώδια προέκτασης μπορούν να καταστούν επικίνδυνα. Εάν χρησιμοποιείτε καλώδιο προέκτασης, επιλέξτε έναν κατάλληλο τύπο για τη χρήση σε εξωτερικούς χώρους και βεβαιωθείτε ότι η σύνδεση παραμένει στεγνή και σε απόσταση από το έδαφος. Συνιστάται για το σκοπό αυτό η χρήση μιας περιέλιξης καλωδίου, που να διατηρεί την πρίζα σε απόσταση τουλάχιστον 60 mm από το έδαφος.



4 ΓΕΝΙΚΕΣ ΠΛΗΡΟΦΟΡΙΕΣ (ΣΕΛΙΔΑ 3)

4.1 Χρήση του εγχειριδίου

Το παρόν εγχειρίδιο αποτελεί τμήμα της συσκευής, φυλάξτε το για μελλοντική αναφορά. Διαβάστε προσεκτικά πριν από την εγκατάσταση/χρήση. Σε περίπτωση μεταβίβασης της ιδιοκτησίας αυτού που παραχωρεί τη συσκευή είναι υποχρεωμένος να παραδώσει το εγχειρίδιο στο νέο ιδιοκτήτη.

4.2 Παράδοση

Η συσκευή παραδίδεται στο εσωτερικό μιας συσκευασίας από χαρτόνι, αποσυναρμολογημένη εν μέρει.

Η σύνθεση του εξοπλισμού απεικονίζεται στην εικ. 1.

4.2.1 Συνοδευτικά έντυπα

- D1 Εγχειρίδιο χρήσης και συντήρησης
- D2 Οδηγίες για την ασφάλεια
- D3 Δήλωση συμμόρφωσης
- D4 Κανόνες εγγυήσης

4.3 Διάθεση συσκευασίας

Τα υλικά από τα οποία αποτελείται η συσκευασία δεν μολύνουν το περιβάλλον, ωστόσο πρέπει να ανακυκλώνονται ή να διατίθενται σύμφωνα με τους ισχύοντες κανονισμούς στη χώρα όπου χρησιμοποιείται.

5 ΤΕΧΝΙΚΕΣ ΠΛΗΡΟΦΟΡΙΕΣ (ΣΕΛΙΔΑ 3)

5.1 Προβλεπόμενη χρήση

Η συσκευή αυτή, είναι συμβατή με τις περιγραφές και τις προειδοποιήσεις για την ασφάλεια που δίδονται με τις παρούσες οδηγίες χρήσης και προορίζεται ως πολυχρηστική ηλεκτρική σκούπα αναρρόφησης.

Η συσκευή αυτή προορίζεται μόνο για οικιακή χρήση και δεν πρέπει να χρησιμοποιείται για εμπορική ή βιομηχανική χρήση.

Η συσκευή είναι συμβατή με το πρότυπο IEC 60335-1 και IEC 60335-2-2.

5.2 Χειριστής

Για τον προσδιορισμό του αρμόδιου χειριστή για την χρήση της συσκευής (επαγγελματική ή μη επαγγελματική) **δείτε την εικόνα που απεικονίζεται στην εικ. 1.**

5.3 Κύρια μέρη:

- A1 Διάταξη εκκίνησης
- A2 Ρακόρ αναρρόφησης
- A3 Ρακόρ φυσήματος
- A4 Μάνικα
- A5 Άγκιστρο τοποθέτησης καλωδίου (όπου προβλέπεται)
- A6 Άγκιστρο κλεισίματος
- A7 Ηλεκτρικό καλώδιο με φως
- A8 Περιστρεφόμενες ρόδες
- A9 Κάδος
- A10 Καπάκι με κινητήρα
- A11 Θέση τοποθέτησης εξαρτημάτων (όπου προβλέπεται)
- A12 Πώμα εκκένωσης υγρών (όπου προβλέπεται)
- C1 Πρόσθετη πρίζα για ηλεκτρικό εργαλείο (όπου προβλέπεται)

5.3.1 Εξαρτήματα (βλέπε εικ. 1 με ενδείξεις των μοντέλων - ο εξοπλισμός προβλέπει αυτά που αναφέρονται στη συσκευασία από χαρτόνι)

- | | |
|------------------------------------------------------|-----------------------------------|
| B1 Φορέας φίλτρου | B7 Βούρτσα για χαλιά - πολυθρόνες |
| B2 Φίλτρο σφουγγάρι | B8 Στόμιο για σχισμές |
| B3 Εύκαμπτος σωλήνας | B9 Στρογγυλή βούρτσα |
| B4 Προσαρμογέας για ηλεκτρικό εργαλείο (Προαιρετικό) | B10 Υφασμάτινη σακούλα φίλτρου |
| B5 Άκαμπτος σωλήνας | B11 Χάρτινη σακούλα φίλτρου |
| B6 Βούρτσα για πατώματα | |

5.4 Διατάξεις ασφαλείας

- Διάταξη εκκίνησης (A1)

Η διάταξη εκκίνησης αποτρέπει την τυχαία χρήση της συσκευής.

6 ΕΓΚΑΤΑΣΤΑΣΗ (ΣΕΛΙΔΑ 4)

⚠ Προσοχή - κίνδυνος!

Όλες οι εργασίες εγκατάστασης και συναρμολόγησης πρέπει να γίνονται με τη συσκευή αποσυνδεδεμένη από το ηλεκτρικό δίκτυο.

Για τη σειρά συναρμολόγησης δείτε σελ.4.

6.1 Συναρμολόγηση

Κατά την αφαίρεση από τη συσκευασία ελέγξτε εάν ενδεχομένως λείπουν εξαρτήματα ή εάν υπάρχουν ζημιές στο περιεχόμενο. Σε περίπτωση που διαπιστωθούν ζημιές που οφείλονται στη μεταφορά, πληροφορήστε αμέσως το κατάστημα πώλησης.

Σηκώστε το καπάκι με κινητήρα (A10) της συσκευής, ανοίγοντας τα άγκιστρα κλεισίματος (A6) και βγάλετε τα εξαρτήματα που παρέχονται, ελέγχοντας ότι το φίλτρο (B2) είναι σωστά τοποθετημένο.

Βλέπε εικ.2

Για τη σειρά συναρμολόγησης δείτε σελ.4.

6.2 Συναρμολόγηση των περιστρεφόμενων ροδών

Αναποδογυρίστε τον κάδο (A9) χωρίς καπάκι επάνω σε ένα οριζόντιο στερεό επίπεδο. Εισάγετε τις πλήμνες των περιστρεφόμενων ροδών (A8) στις ειδικές οπές και πατήστε μέχρι κάτω, για τη σωστή τοποθέτηση και στερέωση των ροδών.

Βλέπε εικ.3

6.3 Συναρμολόγηση των εξαρτημάτων

Εισάγετε τον εύκαμπο σωλήνα (B3) στο ρακόρ αναρρόφησης (A2) ή φυσήματος (A3) ανάλογα με τον τύπο ενέργειας που επιθυμείτε.

Βλέπε εικ.4

Ολοκληρώστε στη συνέχεια τη σειρά με τα απαραίτητα εξαρτήματα με τον τύπο καθαρισμού που πρέπει να κάνετε. Χρησιμοποιώντας τους άκαμπτους σωλήνες (B5) και τις βούρτσες (B6-B7-B8-B9) ανάλογα με τον τύπο καθαρισμού και επιφάνειας που θέλετε να καθαρίσετε. Μπορείτε να τοποθετήσετε τις βούρτσες (B6-B7-B8-B9) απ' ευθείας στον εύκαμπο σωλήνα (B3).

Βλέπε εικ.5

6.4 Ηλεκτρική σύνδεση

⚠ Προσοχή - κίνδυνος!

Βεβαιωθείτε ότι το ηλεκτρικό δίκτυο αντιστοιχεί στο βολτάζ και τη συχνότητα (V/Hz) που αναφέρεται στην πινακίδα αναγνώρισης.

Βλέπε εικ.6

6.4.1 Χρήση των καλωδίων προέκτασης

Χρησιμοποιήστε καλώδια και φως με βαθμό προστασίας "IPX4".

Η διατομή των καλωδίων προέκτασης πρέπει να είναι ανάλογη με το μήκος-όσο μεγαλύτερο είναι το μήκος, τόσο μεγαλύτερη πρέπει να είναι η διατομή.

6.5 Πρόσθετη πρίζα για ηλεκτρικό εργαλείο (όπου προβλέπεται)

Εισάγετε τον εύκαμπο σωλήνα (B3) στο ρακόρ αναρρόφησης του ηλεκτρικού εργαλείου. Σε περίπτωση που δεν είναι συμβατά χρησιμοποιήστε τον ειδικό προσαρμογέα για ηλεκτρικό εργαλείο (B4) (όπου προβλέπεται), κοβοντας τα μέρη που πλεονάζουν.

Τροφοδοτήστε το ηλεκτρικό εργαλείο χρησιμοποιώντας την πρόσθετη πρίζα (C1) (Για τα μοντέλα που είναι εξοπλισμένα).

Βλέπε εικ.7

EL

7 ΠΛΗΡΟΦΟΡΙΕΣ ΓΙΑ ΤΗ ΧΡΗΣΗ (ΣΕΛΙΔΑ 5)**7.1 Χειριστήρια****- Διάταξη εκκίνησης (A1). Βλέπε εικ. 8.**

Βάλτε τη διάταξη εκκίνησης στη θέση (ON/Ι).

Εάν η διάταξη εκκίνησης διαθέτει λυχνία, αυτή πρέπει να ανάψει.

Βάλτε τη διάταξη εκκίνησης στη θέση (OFF/0) για να σταματήσετε τη λειτουργία της συσκευής.

Εάν η διάταξη εκκίνησης διαθέτει λυχνία, αυτή πρέπει να σβήσει.

**Προσοχή - κίνδυνος!**

Η συσκευή πρέπει να λειτουργεί τοποθετημένη σε μία ασφαλή και σταθερή επίπεδη επιφάνεια, όπως υποδεικνύεται. **Βλέπε εικ. 8.**

7.2 Εκκίνηση**7.2.1 Αναρρόφηση ξηρών. Βλέπε εικ. 9.**

Δουλέψτε μόνο με στεγνά φίλτρα (B2 - B10)! Πριν να τα χρησιμοποιήσετε, ελέγξτε εάν τα φίλτρα παρουσιάζουν φθορές και αντικαταστήστε τα, εάν είναι απαραίτητο. Για την αναρρόφηση ξηρής βρωμιάς, ακολουθήστε την σωστή ρύθμιση της βούρτσας για πατώματα και συνδέστε τα αντίστοιχα εξαρτήματα (χρησιμοποιήστε τη βούρτσα B6).

Για την αναρρόφηση ξηρής βρωμιάς, εάν χρειαστεί μπορεί να χρησιμοποιηθεί πρόσθετα ένα φίλτρο σακούλα που μπορεί να είναι από ύφασμα (B10) ή από χαρτί (B11).

Ενδείξεις σχετικά με τη σακούλα φίλτρου:

- Το επίπεδο πλήρωσης της σακούλας φίλτρου εξαρτάται από τη βρωμιά που απορροφάται.

- Σε περίπτωση λεπτών σκονών, άμμου, κλπ. να αντικαθιστάτε συχνά τη σακούλα φίλτρου.

- Η φθαρμένη σακούλα φίλτρου μπορεί να σκάσει, γι' αυτό πρέπει να την αντικαταστήσετε εγκαίρως!

**Προσοχή - κίνδυνος!**

Απορροφήστε κρύες στάχτες.

7.2.2 Αναρρόφηση υγρών Βλέπε εικ. 10.**Προσοχή - κίνδυνος!**

Σε περίπτωση σχηματισμού αφρού ή απώλειας υγρού, σβήστε αμέσως τη συσκευή ή βγάλτε το φιν από το ρεύμα! Μην χρησιμοποιείτε τη σακούλα φίλτρου (ούτε χάρτινη ούτε υφασμάτινη)!

**Προσοχή**

Εάν είναι γεμάτος ο κάδος, ένα φλοτέρ κλείνει το άνοιγμα αναρρόφησης και η συσκευή λειτουργεί με μεγαλύτερη ταχύτητα. Σβήστε αμέσως τη συσκευή και αδειάστε τον κάδο.

Για την αναρρόφηση υγρασίας ή βρεγμένου υλικού, ακολουθήστε τη σωστή ρύθμιση της βούρτσας για πατώματα και συνδέστε τα αντίστοιχα εξαρτήματα (χρησιμοποιήστε τη βούρτσα B6).

7.2.3 Εργασίες με ηλεκτρικά εργαλεία. Βλέπε εικ. 11.

Για τη σειρά συναρμολόγησης δείτε εικ. 11.

Ανάψτε τη συσκευή (στρεψίξ διακόπτης AP στη θέση  ή διακόπτης 2 πλήκτρων στη θέση II) και προχωρήστε με την εργασία.

Προειδοποίηση: Μόλις ανάψει το ηλεκτρικό εργαλείο, η τουρμπίνα αναρρόφησης ξεκινά με καθυστέρηση 0,5 δευτερόλεπτα.

Όταν σβήσει το ηλεκτρικό εργαλείο, η τουρμπίνα

αναρρόφησης συνεχίζει να λειτουργεί για ακόμη 6 περίπου δευτερόλεπτα ώστε να είναι δυνατή η αναρρόφηση της υπολειπόμενης βρωμιάς στο σωλήνα αναρρόφησης.

7.2.4 Λειτουργία φυσήματος. Βλέπε εικ. 12.

Καθαρισμός σημείων με δύσκολη πρόσβαση ή στα οποία δεν είναι δυνατή η αναρρόφηση, π.χ. φύλλα από στρώμα χαλικιών.

Εισάγετε τον εύκαμπο σωλήνα αναρρόφησης στην ειδική σύνδεση. Με αυτόν τον τρόπο η λειτουργία φυσήματος ενεργοποιείται.

Για μεγαλύτερη αποτελεσματικότητα του φυσήματος συνιστάται να χρησιμοποιείτε το στόμιο για σχισμές B8.

7.3 Διακοπή της λειτουργίας (Παύση)

Σβήστε τη συσκευή. **Βλέπε εικ. 8.**

Τοποθετήστε τη βούρτσα για πατώματα στη θέση στάσης.

7.4 Τέλος εργασίας

Σβήστε τη συσκευή. **Βλέπε εικ. 8.**

Βγάλτε το φιν.

7.5 Εκκένωση του κάδου

Για ξηρή βρωμιά και σκόνες: βγάλτε την κεφαλή της συσκευής και αδειάστε τον κάδο. **Βλέπε εικ. 13.**

Για υγρά: χρησιμοποιήστε τη βίδα εκκρόης όπου υπάρχει (**βλέπε εικ. 14.**), ή προχωρήστε όπως προαναφέρεται.

8 ΣΥΝΤΗΡΗΣΗ (ΣΕΛΙΔΑ 6)**Προσοχή - κίνδυνος!**

Όλες οι εργασίες εγκατάστασης και συναρμολόγησης πρέπει να γίνονται με τη συσκευή αποσυνδεδεμένη από το ηλεκτρικό δίκτυο.

Για τη σειρά συναρμολόγησης δείτε σελ. 6.

Πριν από κάθε επέμβαση φροντίδας και συντήρησης, να σβήσετε τη συσκευή και να βγάξετε το φιν. Εργασίες επισκευής και εργασίες στα ηλεκτρικά συστήματα μπορούν να γίνονται μόνο από το εξουσιοδοτημένο σέρβις πελατών.

**Προσοχή - κίνδυνος!**

Μην χρησιμοποιείτε διαβρωτικά απορρυπαντικά, απορρυπαντικά για τζάμια ή απορρυπαντικά γενικής χρήσης! Μην βυθίζετε ποτέ το καπάκι με κινητήρα (A10) στο νερό. Να καθαρίζετε τη συσκευή και τα πλαστικά εξαρτήματα με ένα κανονικό απορρυπαντικό για συνθετικό υλικό. Να ξεβγάξετε, εάν χρειαστεί, τον κάδο και τα εξαρτήματα με νερό και να τα στεγνώνετε πριν τα ξαναχρησιμοποιήσετε.

8.1 Καθαρισμός φίλτρου σφουγγαρί (B2). Βλέπε εικ. 15

Ανοίξτε την ηλεκτρική σκούπα αναρρόφησης χρησιμοποιώντας τα άγκιστρα (A6). Αναποδογυρίστε το καπάκι με κινητήρα (A10) και αφαιρέστε το φίλτρο.

Ξεβγάλτε με προσοχή κάτω από νερό που τρέχει και αφήστε να στεγνώσει. Τοποθετήστε το και πάλι, αφού στεγνώσει.

8.2 Καθαρισμός υφασμάτινης σακούλας φίλτρου (B10).**Βλέπε εικ. 16**

Ανοίξτε την ηλεκτρική σκούπα αναρρόφησης χρησιμοποιώντας τα άγκιστρα (A6). Αφαιρέστε τη σακούλα φίλτρου (B10). Αδειάστε τη σακούλα φίλτρου, ξεβγάλτε με προσοχή κάτω από νερό που τρέχει και αφήστε να στεγνώσει. Τοποθετήστε το και πάλι, αφού στεγνώσει.

8.3 Αντικατάσταση χάρτινης σακούλας φίλτρου (B11). Βλέπε εικ.17

Ανοίξτε την ηλεκτρική σκούπα αναρρόφησης χρησιμοποιώντας τα άγκιστρα (A6). Αποσυναρμολογήστε τη γεμάτη σακούλα φίλτρου (B11), πετάξτε την και τοποθετήστε μία καινούργια.

9 ΦΥΛΑΞΗ (ΣΕΛΙΔΑ 6)**⚠ Προσοχή - κίνδυνος!**

Όλες οι εργασίες εγκατάστασης και συναρμολόγησης πρέπει να γίνονται με τη συσκευή αποσυνδεδεμένη από το ηλεκτρικό δίκτυο. Αφού τελειώσετε τις εργασίες, καθαρίστε τη συσκευή και φυλάξτε την μαζί με τα εξαρτήματά της όπως υποδεικνύεται στην **εικ.18**. Φυλάξτε τη συσκευή σε στεγνά μέρη.

10 ΠΛΗΡΟΦΟΡΙΕΣ ΣΧΕΤΙΚΑ ΜΕ ΤΙΣ ΒΛΑΒΕΣ

Προβλήματα	Πιθανές αιτίες	Λύσεις
Η συσκευή δεν ανάβει	Απουσία τάσης	Ελέγξτε την παρουσία τάσης στο δίκτυο και ελέγξτε ότι το φως έχει τοποθετηθεί σωστά (*)
	Προβλήματα στο ηλεκτρικό-ηλεκτρονικό κύκλωμα	Απευθυνθείτε στο Κέντρο Υποστήριξης
Η συσκευή δεν απορροφά ή απορροφά αδύναμα	Φραγμένα εξαρτήματα	Ελέγξτε και καθαρίστε στόμια προεκτάσεων ή σωλήνες
	Βρώμικα φίλτρα	Καθαρίστε τα φίλτρα
	Γεμάτος σακούλες φίλτρου	Αδειάστε / αντικαταστήστε τις σακούλες φίλτρου
	Γεμάτος κάδος	Αδειάστε τον κάδο
Το ηλεκτρικό εργαλείο δεν τίθεται σε λειτουργία (όπου προβλέπεται πρίζα για ηλεκτρικό εργαλείο)	Μη σωστή εισαγωγή του φως ηλεκτρικού εργαλείου στην πρίζα της ηλεκτρικής σκούπας αναρρόφησης	Εισάγετε σωστά το φως
	Ο διακόπτης είναι σβηστός ή στη θέση I	Τοποθετήστε το διακόπτη στη θέση εργαλείου/ II
Βγαίνει σκόνη	Το φίλτρο δεν έχει συναρμολογηθεί	Συναρμολογήστε το φίλτρο
	Το φίλτρο είναι κατεστραμμένο	Αντικαταστήστε το μεταχειρισμένο φίλτρο με ένα καινούργιο
	Ο σωλήνας ή οι συνδέσεις του είναι κατεστραμμένοι	Αντικαταστήστε τα κατεστραμμένα μέρη
Κατά τη λειτουργία της η συσκευή αφήνει κακοσμία	Βρώμικα φίλτρα/σακούλες φίλτρου	Αντικαταστήστε φίλτρα/σακούλες φίλτρου

(*) Εάν κατά τη διάρκεια της λειτουργίας ο κινητήρας σταματήσει και δεν ξεκινήσει και πάλι επικοινωνήστε με το Κέντρο Υποστήριξης.

Δήλωση συμμόρφωσης ΕΚ

Εμείς η Annovi Reverberi S.p.A., Μοντενα, Ιταλία, δηλώνουμε ότι η(οι) ακόλουθη(ες) συσκευή(ές) Black+Decker:

Όνομασία της συσκευής: Ηλεκτρική σκούπα αναρρόφησης σκόνης και υγρών

	BXVC15PE	BXVC20PE	BXVC20XE		BXVC30PDE	BXVC30XDE
Αρ. μοντέλου:	BXVC15PE	BXVC20PTE	BXVC20XTE	BXVC25PDE	BXVC30PTDE	BXVC30XTDE
Ισχύς αναρρόφησης:	1,2 kW	1,2 kW	1,4 kW	1,2 kW	1,6 kW	1,6 kW

είναι συμβατή(ές) με τις ακόλουθες ευρωπαϊκές οδηγίες:

2014/35/EE, 2014/30/EE, 2011/65/EE, 2009/125/EK, 2012/19/EE.

και παράγεται(ονται) σύμφωνα με τα παρακάτω πρότυπα ή τα παρακάτω τυποποιημένα έγγραφα:

EN 60335-1; EN 60335-2-2; EN 55014-1; EN 55014-2; EN 61000-3-2; EN 61000-3-3; EN 62233; EN 50581; Reg.1275/2008.

Όνομα και διεύθυνση του υπεύθυνου για τη χορήγηση του τεχνικού φακέλου: Stefano Reverberi / AR Managing Director

Via ML King, 3 - 41122 Μοντενα, Ιταλία

Ημερομηνία: 06.04.2017

MONTENA (I)

Stefano Reverberi

Managing Director

ΕΓΓΥΗΣΗ

Η ισχύς της εγγύησης ρυθμίζεται σύμφωνα με τους κανονισμούς που ισχύουν στη χώρα στην οποία διακινείται η εμπορία του προϊόντος (εκτός εάν οριστεί διαφορετικά από τον παραγωγό).









Εάν το προϊόν είναι ελαττωματικό λόγω της ποιότητας των υλικών, λόγω κατασκευής ή λόγω μη συμμόρφωσης κατά την περίοδο ισχύος της εγγύησης ο κατασκευαστής εγγυάται την αντικατάσταση των ελαττωματικών μερών, προνοεί για την επισκευή των προϊόντων εάν η φθορά είναι λογική ή για την αντικατάστασή τους.

Η εγγύηση δεν καλύπτει εξαρτήματα τα οποία υπόκεινται σε συνήθη φθορά (φίλτρα, σακούλες, εξαρτήματα όπως άκαμπτοι σωλήνες, εύκαμπτος σωλήνας, βούρτσες, ρόδες, κλπ.)

Η εγγύηση δεν καλύπτει ελαττώματα τα οποία προκαλούνται από ή προκύπτουν από:

- ανάρμοστη χρήση, μη επιτρεπτή χρήση, αμέλεια,
- νοικίαση ή επαγγελματική χρήση εφόσον το προϊόν έχει πωληθεί για οικιακή χρήση,
- μη τήρηση των κανόνων συντήρησης που προβλέπονται στο σχετικό βιβλίο,
- επισκευές που έχουν εκτελεστεί από μη εξουσιοδοτημένο προσωπικό ή κέντρα υποστήριξης,
- χρήση μη γνήσιων ανταλλακτικών ή εξαρτημάτων,
- ζημιές προκαλούμενες από την μεταφορά, από ξένα αντικείμενα ή ουσίες, ατύχημα,
- προβλήματα αποθήκευσης ή αποθεματοποίησης.

Για την ενεργοποίηση της εγγύησης είναι απαραίτητη η επίδειξη της απόδειξης αγοράς.

Τεχνικά Στοιχεία	Μονάδες	BXVC15PE	BXVC20PE BXVC20PTE	BXVC20XE BXVC20XTE	BXVC25PDE	BXVC30PDE BXVC30PTE	BXVC30XDE BXVC30XTE
Τάση	V/Hz	220-240 V - 50/60 Hz	220-240 V - 50/60 Hz	220-240 V - 50/60 Hz	220-240 V - 50/60 Hz	220-240 V - 50/60 Hz	220-240 V - 50/60 Hz
Ισχύς	kW	1,2	1,2	1,4	1,2	1,6	1,6
Χωρητικότητα κάδου	l	14,5	20	20	25	30	30
Μέγιστη πίεση αναρρόφησης	kPa	17	17	18	17	19	19
Μέγιστη υποπίεση	mbar	170	170	180	170	190	190
Μέγιστος αναρροφώμενος αέρας	l/s	28	28	33	28	37	37
Αρ. κινητήρων	-	1	1	1	1	1	1
Ø εξαρτημάτων	mm	35	35	35	35	35	35
Καλώδιο τροφοδοσίας	m	5	5	5	5	5	5
Κλάση Προστασίας	-		 / 	 / 		 / 	 / 
Μόνωση Κινητήρα	Κλάση	F	F	F	F	F	F
Προστασία Κινητήρα	-	IPX4	IPX4	IPX4	IPX4	IPX4	IPX4
Καθαρό βάρος	kg	5,7	6,3/6,8	7,0/7,5	6,4	6,9/7,4	7,2/7,7
Μικτό βάρος	kg	6,7	7,3/7,8	9,5/10,0	7,9	8,4/8,9	9,8/10,3

Με την επιφύλαξη τεχνικών τροποποιήσεων!

Estimado cliente:

Antes de utilizar este aparato por primera vez, lea este manual, siga las instrucciones proporcionadas en él y guárdelo en un lugar seguro para poder consultarlo en el futuro o entregarlo al siguiente propietario en caso de vender el aparato.

1 INSTRUCCIONES SOBRE SEGURIDAD

1.1 El aparato que ha adquirido es un producto tecnológicamente muy avanzado, realizado por uno de los fabricantes europeos más expertos del sector. De conformidad con las descripciones y las advertencias de seguridad incluidas en estas instrucciones de uso, este aparato está destinado a usarse como aspirador multiusos. Hemos redactado este documento para que usted pueda sacarle el máximo rendimiento al producto: léalo atentamente y siga las instrucciones cada vez que lo utilice. Durante la conexión, el uso y el mantenimiento del aparato, tome todas las precauciones posibles para proteger su propia integridad física y la de cualquier otra persona que se encuentre en las inmediaciones. Es fundamental leer atentamente y respetar las normas de seguridad, ya que su inobservancia puede crear riesgos para la salud y seguridad de las personas o provocar daños económicos.

2 SEÑALES DE INFORMACIÓN

2.1 Respetar las disposiciones indicadas en las señales, las placas y los símbolos aplicados al aparato e incluidas en estas instrucciones.

Tanto en el aparato como en este manual de instrucciones aparecen solo los símbolos correspondientes al aparato comprado. Verificar que las placas y los símbolos aplicados al aparato siempre estén íntegros y que sean perfectamente legibles; de no ser así, sustituirlos sin modificar su posición original (ponerse en contacto con el centro de asistencia).

 **Atención: ¡peligro!**

 **Leer atentamente estas instrucciones antes de usar el equipo.**

 **Icono E3 (si el símbolo está presente en la fig. 1).**
Indica que este aparato ha sido diseñado únicamente para uso doméstico y no debe emplearse en usos comerciales o industriales.

0 Posición de interruptor apagado

I Posición de interruptor encendido

 **Posición de interruptor automático**

II Posición de interruptor automático



 **Este producto lleva aislamiento de Clase II**, lo que significa que está equipado con un aislamiento reforzado o doble (solo si el símbolo está presente en el aparato).

 **Este producto lleva aislamiento de Clase I**, lo que significa que está equipado con un conductor de protección de puesta a tierra (solo si el símbolo está presente en el aparato).

 Este producto cumple con las directivas europeas aplicables en la materia.

 **Icono E1 - Reciclaje del aparato.**
Inutilizar el aparato inmediatamente al final de su vida útil.

Desconectar el enchufe de la toma de alimentación eléctrica.

Cortar el cable eléctrico.

No eliminar los aparatos eléctricos junto con los residuos domésticos. De acuerdo con lo especificado en la Directiva «RAEE» 2012/19/CE sobre el final del ciclo de vida de los aparatos eléctricos y electrónicos, los componentes eléctricos deben recogerse de modo separado y reciclarse de forma

respetuosa con el medio ambiente. Para mayor información, ponerse en contacto con las oficinas competentes o con el distribuidor de zona.

 Llevar auriculares de protección.

 Llevar máscara de protección.

 Llevar equipos de protección respiratoria.

 Llevar guantes de protección.

 Llevar calzado de seguridad.

 Llevar ropa de protección.



3 NORMAS DE SEGURIDAD / RIESGOS RESIDUALES

3.1 ADVERTENCIAS: OPERACIONES QUE NO DEBEN EFECTUARSE

- 3.1.1** ATENCIÓN. NO se debe permitir el uso del aparato a niños menores de 8 años ni a personas con capacidades psicofísicas o sensoriales reducidas, o que tengan poca experiencia y/o pocos conocimientos sobre el aparato, a menos que estén debidamente supervisados y se les haya explicado cómo usarlo de forma segura y cuáles son los riesgos que conlleva.
- 3.1.2** ATENCIÓN. Los niños NO deben usar el aparato como juguete. Supervisarlos para evitar que esto ocurra.
- 3.1.3** Los niños y las personas discapacitadas NO deben realizar la limpieza y el mantenimiento habitual del aparato si no cuentan con la supervisión adecuada.
- 3.1.4** Mantener los plásticos de embalaje fuera del alcance de los niños. ¡Riesgo de asfixia!
- 3.1.5** ATENCIÓN. El aparato NO puede ser accionado por personas que no hayan leído y comprendido las instrucciones.
- 3.1.6** ATENCIÓN. NO utilizar el aparato con líquidos inflamables, tóxicos o cuyas características sean incompatibles con el correcto funcionamiento de dicho aparato. Está prohibido utilizar el aparato en atmósferas potencialmente inflamables o explosivas.
- 3.1.7** ATENCIÓN. Ciertas sustancias pueden formar vapores y mezclas explosivas al entrar en contacto con el aire aspirado. NO aspirar nunca las siguientes sustancias:
- gases explosivos o inflamables, líquidos y polvos (povos reactivos);
 - polvos de metal reactivos (p. ej., aluminio, magnesio, zinc) junto a detergentes con un elevado contenido alcalino o ácido;
 - ácidos y soluciones alcalinas en estado puro;
 - soluciones orgánicas (p. ej., gasolina, diluyentes para pintura, acetona o gasóleo).
- Estas sustancias, además, pueden corroer los materiales del aparato.
- 3.1.8** Desactivar el aparato después de cada uso y antes de cada limpieza/operación de mantenimiento.
- 3.1.9** Peligro de incendio. NO aspirar objetos incandescentes o ardientes.
- 3.1.10** ATENCIÓN. NO utilizar el aparato al aire libre en caso de lluvia.
- 3.1.11** ATENCIÓN. NO tocar el enchufe ni la toma eléctrica con las manos mojadas.
- 3.1.12** ATENCIÓN. NO utilizar el aparato si el cable eléctrico está dañado. Si el cable eléctrico está dañado, deberá ser sustituido por el fabricante o uno de sus centros de asistencia autorizados, o bien por una persona debidamente cualificada, a fin de evitar riesgos para la seguridad.



3.1.13 ATENCIÓN. Comprobar que el aparato lleve la placa de datos; en caso contrario, informar al distribuidor. Los aparatos desprovistos de placa NO deben utilizarse, ya que se desconocen sus datos y características y, por tanto, son potencialmente peligrosos.

3.1.14 ATENCIÓN. NO desplazar el aparato tirando del CABLE ELÉCTRICO.

3.1.15 ATENCIÓN. Está prohibido utilizar accesorios no originales o no específicos para el modelo. Está prohibido modificar el aparato; la realización de modificaciones invalida la declaración de conformidad y exime al fabricante de responsabilidades civiles y penales.

3.2 ADVERTENCIAS: OPERACIONES QUE DEBEN EFECTUARSE

3.2.1 ATENCIÓN. Todos los componentes conductores de corriente DEBEN ESTAR PROTEGIDOS contra chorros y salpicaduras de agua.

3.2.2 ATENCIÓN. La conexión eléctrica deberá ser realizada por un electricista cualificado de conformidad con lo dispuesto por la norma IEC 60364-1. Se recomienda instalar un interruptor diferencial que interrumpa la alimentación eléctrica de la máquina si la corriente de dispersión a tierra supera los 30 mA durante 30 ms, o bien un dispositivo de control del circuito de tierra.

3.2.3 ATENCIÓN. DURANTE la fase de arranque, el aparato puede crear interferencias en la red.

3.2.4 ATENCIÓN. Utilizar solo cables alargadores autorizados y con un conductor de sección apropiada.

3.2.5 ATENCIÓN. Desconectar siempre el interruptor cuando se va a dejar el aparato sin supervisión.

3.2.6      

ATENCIÓN. El flujo de aire puede provocar el rebote de piezas. Usar todas las prendas y protecciones (EPI) necesarias para garantizar la seguridad y la integridad física del operador.

3.2.7 ATENCIÓN. Apagar el aparato y desconectarlo de la fuente de alimentación antes de realizar operaciones de montaje, limpieza, ajuste, mantenimiento, almacenamiento y transporte.

3.2.8 ATENCIÓN. El mantenimiento y la reparación de componentes eléctricos DEBEN ser efectuados por personal cualificado.

3.2.9 ATENCIÓN. Antes de cada uso y periódicamente, COMPROBAR el apriete de los tornillos y el buen estado de los componentes del aparato. Comprobar si hay piezas rotas o desgastadas.

3.2.10 ATENCIÓN. Para garantizar la seguridad del aparato, utilizar solo recambios originales o aprobados por el fabricante.

3.2.11 ATENCIÓN. Los cables alargadores inadecuados pueden ser fuente de peligro. Si se emplea un cable alargador, elegir un tipo adecuado para el uso al aire libre y asegurarse de que la conexión permanezca seca y alejada del terreno. Para tal fin, se recomienda utilizar un enrollador de cable que mantenga la toma como mínimo a 60 mm del suelo.



4 INFORMACIÓN GENERAL (PÁGINA 3)**4.1 Uso del manual**

El presente manual es parte integrante del aparato y debe guardarse para poder consultarlo en el futuro. Leerlo atentamente antes de la instalación y el uso. En caso de cambio de propiedad, el vendedor tiene la obligación de entregar este manual al nuevo propietario.

4.2 Entrega

El aparato se entrega parcialmente desmontado dentro de un embalaje de cartón.

La fig. 1 muestra las piezas que componen la entrega.

4.2.1 Documentación adjunta

- D1 Manual de uso y mantenimiento
- D2 Instrucciones sobre seguridad
- D3 Declaración de conformidad
- D4 Normas de garantía

4.3 Eliminación/reciclaje de los embalajes

Los materiales que forman el embalaje no son contaminantes para el medio ambiente; sin embargo, se deben reciclar o eliminar de conformidad con las normas vigentes en el país de uso.

5 INFORMACIÓN TÉCNICA (PÁGINA 3)**5.1 Uso previsto**

De conformidad con las descripciones y las advertencias de seguridad incluidas en estas instrucciones de uso, el aparato está destinado a usarse como aspirador multiusos.

Este aparato ha sido diseñado únicamente para uso doméstico y no debe emplearse en usos comerciales o industriales.

El aparato cumple con lo establecido por las normas IEC 60335-1 e IEC 60335-2-2.

5.2 Operador

Para identificar al tipo de operador encargado de utilizar el aparato (profesional o no profesional), consultar el icono que aparece en la fig. 1.

5.3 Elementos principales

- A1 Dispositivo de arranque
- A2 Racor de aspiración
- A3 Racor de soplado
- A4 Asa
- A5 Gancho portables (si está previsto)
- A6 Ganchos de cierre
- A7 Cable eléctrico con enchufe
- A8 Ruedas giratorias
- A9 Depósito
- A10 Cubierta con motor
- A11 Portaccesorios (si está previsto)
- A12 Tapón de drenaje de líquidos (si está previsto)
- C1 Toma adicional para herramienta eléctrica (si está prevista)

5.3.1 Accesorios (véase la indicación de los modelos en la fig. 1; la entrega incluye los artículos indicados en el cartón de embalaje)

B1 Portafiltro	B7 Cepillo para alfombras - sillones
B2 Filtro de espuma	B8 Boquilla de ranuras
B3 Tubo flexible	B9 Cepillo redondo
B4 Adaptador para herramienta eléctrica (oplativo)	B10 Bolsa de filtro textil
B5 Tubo rígido	B11 Bolsa de filtro de papel
B6 Cepillo para suelo	

5.4 Dispositivos de seguridad

- Dispositivo de arranque (A1)

El dispositivo de arranque impide el accionamiento accidental del aparato.

6 INSTALACIÓN (PÁGINA 4)**⚠ Atención: ¡peligro!**

Todas las operaciones de instalación y montaje se deben realizar con el aparato desconectado de la red eléctrica.

Consultar la secuencia de montaje en la pág. 4.

6.1 Montaje

Durante el desembalaje, comprobar si faltan accesorios y si el contenido está dañado. Si se detectan daños debidos al transporte, informar inmediatamente al distribuidor.

Levantar la cubierta con motor (A10) del aparato: abrir los ganchos de cierre (A6) y extraer los accesorios suministrados. Comprobar que el filtro (B2) esté montado correctamente.

Véase la fig. 2

Consultar la secuencia de montaje en la pág. 4.

6.2 Montaje de las ruedas giratorias

Poner el depósito (A9) boca abajo, sin la cubierta, en una superficie horizontal sólida. Introducir los cubos de las ruedas giratorias (A8) en los orificios correspondientes y empujar a fondo para colocarlas y fijarlas en la posición correcta.

Véase la fig. 3

6.3 Montaje de los accesorios

Introducir el tubo flexible (B3) en el racor de aspiración (A2) o de soplado (A3), según el tipo de operación que se desea realizar.

Véase la fig. 4

Completar la secuencia con los accesorios necesarios para el tipo de limpieza que se va a realizar. Utilizar los tubos rígidos (B5) y los cepillos (B6-B7-B8-B9) según el tipo de limpieza y la superficie que se va a limpiar. Es posible montar los cepillos (B6-B7-B8-B9) directamente en el tubo flexible (B3).

Véase la fig. 5

6.4 Conexión eléctrica**⚠ Atención: ¡peligro!**

Comprobar que la red eléctrica presente el mismo voltaje y frecuencia (V/Hz) que se indica en la placa de identificación. Véase la fig. 6

6.4.1 Uso de cables alargadores

Utilizar cables y enchufes con grado de protección «IPX4». La sección de los cables alargadores debe ser proporcional a su longitud, es decir, cuanto más largo sea el cable, mayor debe ser la sección.

6.5 Toma adicional para herramienta eléctrica (si está prevista)

Introducir el tubo flexible (B3) en el racor de aspiración de la herramienta eléctrica. Si no son compatibles, utilizar el adaptador de la herramienta eléctrica correspondiente (B4) (si está previsto), cortando la parte sobrante. Suministrar corriente a la herramienta eléctrica por medio de la toma adicional (C1) (en los modelos que disponen de ella).

Véase la fig. 7

7 INFORMACIÓN SOBRE EL USO (PÁGINA 5)**7.1 Mandos**

- **Dispositivo de arranque (A1). Véase la fig. 8**

Poner el dispositivo de arranque en la pos. (ON/I).

Si el dispositivo de arranque está dotado de un piloto, éste debe iluminarse. Poner el dispositivo de arranque en la pos. (OFF/O) para detener el funcionamiento del aparato.

Si el dispositivo de arranque está dotado de un piloto, éste debe apagarse.



Atención: ¡peligro!

El aparato debe funcionar apoyado sobre una superficie segura y estable, colocado como se indica. Véase la fig. 8

7.2 Arranque

7.2.1 Aspiración en seco. Véase la fig. 9

¡Trabaja solamente con los filtros (B2 - B10) secos! Antes de utilizarlos, comprobar si están dañados y cambiarlos si es necesario. Para aspirar suciedad seca, ajustar correctamente el cepillo para suelo y conectar los accesorios correspondientes (usar el cepillo B6).

Para aspirar suciedad húmeda, si es necesario se puede utilizar una bolsa de filtro adicional, que puede ser textil (B10) o de papel (B11).

Indicaciones acerca de la bolsa de filtro:

- El nivel de llenado de la bolsa de filtro depende de la suciedad que se aspira.
- En caso de aspirar polvo fino, arena, etc., habrá que sustituir la bolsa de filtro con frecuencia.
- Si la bolsa de filtro se desgasta, puede estallar, por lo que se debe sustituir con la frecuencia oportuna.



Atención: ¡peligro!

Aspirar solo ceniza que esté fría.

7.2.2 Aspiración de líquidos. Véase la fig. 10



Atención: ¡peligro!

Si se forma espuma o hay pérdidas de líquido, ¡apagar inmediatamente el aparato y desenchufarlo de la toma de corriente! No utilizar la bolsa de filtro (ni textil ni de papel).



Atención

Si el depósito está lleno, un flotador cierra la boca de aspiración y el aparato funciona a mayor velocidad. Apagar inmediatamente el aparato y vaciar el depósito.

Para aspirar suciedad húmeda o mojada, ajustar correctamente el cepillo para suelo y conectar los accesorios correspondientes (usar el cepillo B6).

7.2.3 Trabajo con herramientas eléctricas. Véase la fig. 11

Consultar la secuencia de montaje en la fig. 11.

Encender el aparato (interruptor giratorio hacia la izquierda, en la posición  o interruptor de 2 pulsadores en la posición II) y empezar a trabajar.

Aviso: Cuando se enciende la herramienta eléctrica, la turbina de aspiración arranca con 0,5 segundos de retraso. Cuando se apaga la herramienta eléctrica, la turbina de aspiración sigue funcionando durante unos 6 segundos para aspirar toda la suciedad que quede en el tubo de aspiración.

7.2.4 Función de soplado. Véase la fig. 12

Se utiliza para limpiar puntos de difícil acceso o zonas en las que no es posible aspirar (p. ej., hojas caídas sobre un lecho de gravilla).

Introducir el tubo flexible de aspiración en la conexión correspondiente. De esta forma se activa la función de soplado. Para mejorar la eficacia del efecto de soplado, es aconsejable utilizar la boquilla de ranuras (B8).

7.3 Interrupción del funcionamiento (parada)

Apagar el aparato. Véase la fig. 8

Enganchar el cepillo para suelo en la posición de estacionamiento.

7.4 Final del trabajo

Apagar el aparato. Véase la fig. 8

Desenchufar el enchufe.

7.5 Vaciado del depósito

En caso de suciedad seca y polvo: retirar el cabezal del aparato y vaciar el depósito. Véase la fig. 13

En caso de líquidos: utilizar el tapón roscado de drenaje si está presente (véase la fig. 14) o bien seguir las instrucciones anteriores.

8 MANTENIMIENTO (PÁGINA 6)



Atención: ¡peligro!

Todas las operaciones de instalación y montaje se deben realizar con el aparato desconectado de la red eléctrica.

Consultar la secuencia de montaje en la pág. 6.

Antes de realizar operaciones de limpieza y mantenimiento, apagar el aparato y desenchufar el enchufe. Las reparaciones y las intervenciones en el sistema eléctrico solo las puede realizar el Centro de Asistencia.



Atención: ¡peligro!

¡No usar detergentes abrasivos, limpiacristales o detergentes universales! No sumergir nunca la cubierta con motor (A10) en agua. Limpiar el aparato y los accesorios de plástico con un detergente normal para materiales sintéticos. Si es necesario, enjuagar el depósito y los accesorios con agua y secarlos antes de volver a usarlos.

8.1 Limpieza del filtro de espuma (B2). Véase la fig. 15

Abrir el aspirador mediante los ganchos (A6). Poner la cubierta con motor (A10) boca abajo y desmontar el filtro.

Enjuagarlo a fondo bajo el agua corriente y dejar que se seque. Volver a montarlo una vez que esté seco.

8.2 Limpieza de la bolsa de filtro textil (B10). Véase la fig. 16

Abrir el aspirador mediante los ganchos (A6). Desmontar la bolsa de filtro (B10). Vaciar la bolsa de filtro, enjuagarla a fondo bajo el agua corriente y dejar que se seque. Volver a montarlo una vez que esté seco.

8.3 Sustitución de la bolsa de filtro de papel (B11). Véase la fig. 17

Abrir el aspirador mediante los ganchos (A6). Desmontar la bolsa de filtro (B11) llena, tirarla y montar una nueva.

9 ALMACENAMIENTO (PÁGINA 6)



Atención: ¡peligro!

Todas las operaciones de instalación y montaje se deben realizar con el aparato desconectado de la red eléctrica.

Una vez terminado el trabajo y tras limpiar el aparato, guardarlo junto con los accesorios como se indica en la fig. 18.

Guardar el aparato en un lugar seco.

10 INFORMACIÓN SOBRE AVERÍAS

Problemas	Causas probables	Soluciones
El aparato no se enciende	Ausencia de tensión	Verificar que haya tensión de red y comprobar que el enchufe esté correctamente introducido (*)
	Problemas en el circuito eléctrico/electrónico	Ponerse en contacto con el Centro de Asistencia
El aparato no aspira o bien aspira con poca fuerza	Accesorios obstruidos	Comprobar y limpiar las boquillas, los alargadores y los tubos
	Filtros sucios	Limpiar los filtros
	Bolsas de filtro llenas	Vaciar/cambiar las bolsas de filtro
	Depósito lleno	Vaciar el depósito
La herramienta eléctrica no se pone en marcha (si está prevista la toma para herramienta eléctrica)	Enchufe de la herramienta eléctrica introducido de forma incorrecta en la toma del aspirador	Introducir correctamente el enchufe
	Interruptor apagado o en la posición I	Poner el interruptor en la posición de herramienta eléctrica/II
Sale polvo	No se ha montado el filtro	Montar el filtro
	El filtro está dañado	Cambiar el filtro por uno nuevo
	El tubo o sus conexiones están dañados	Cambiar las piezas dañadas
Durante el funcionamiento, el aparato produce mal olor	Filtros/bolsas de filtro sucios	Cambiar los filtros/bolsas de filtro

(*) Si, durante el funcionamiento, el motor se para y no vuelve a arrancar, ponerse en contacto con el Centro de Asistencia.

ES

Declaración de conformidad CE

Annovi Reverberi S.p.A., Módena, Italia, declara que la(s) siguiente(s) máquina(s) Black+Decker:

Denominación del aparato: Aspirador para polvo y líquidos

	BXVC20PE	BXVC20XE	BXVC30PDE	BXVC30XDE		
N.º de modelo:	BXVC15PE	BXVC20PTE	BXVC20XTE	BXVC25PDE	BXVC30PTDE	BXVC30XTDE
Potencia absorbida:	1,2 kW	1,2 kW	1,4 kW	1,2 kW	1,6 kW	1,6 kW

cumple(n) con lo dispuesto por las siguientes directivas europeas:

2014/35/UE, 2014/30/UE, 2011/65/UE, 2009/125/CE, 2012/19/UE.

y ha(n) sido fabricada(s) en cumplimiento de las siguientes normas o los siguientes documentos normalizados:

EN 60335-1; EN 60335-2-2; EN 55014-1; EN 55014-2; EN 61000-3-2; EN 61000-3-3; EN 62233; EN 50581; Reg.1275/2008.

Nombre y dirección de la persona encargada de expedir el expediente técnico: Stefano Reverberi / AR Managing Director

Via ML King, 3 - 41122 Módena, Italia

Fecha: 06.04.2017

MÓDENA (I)

Stefano Reverberi



Managing Director

GARANTÍA

La validez de la garantía está sujeta a las normas vigentes en el país en el que se comercializa el producto (salvo si el fabricante indica otra cosa).

Si el producto presenta defectos de calidad del material, de la fabricación o falta de conformidad durante el periodo de validez de la garantía, el fabricante garantiza la sustitución de los componentes defectuosos y se encarga de reparar los productos si presentan un desgaste razonable, o bien los sustituye.

La garantía no cubre los componentes sujetos a desgaste normal (filtros, bolsas, accesorios tales como los tubos rígidos, el tubo flexible, los cepillos, las ruedas, etc.).

La garantía no cubre los defectos causados por o que deriven de:

- uso incorrecto, uso no permitido, negligencia;
- alquiler o uso profesional si el producto se ha vendido para uso doméstico;
- inobservancia de las normas de mantenimiento incluidas en el manual correspondiente;
- reparaciones realizadas por personal o centros no autorizados;
- uso de recambios o accesorios no originales;
- daños causados durante el transporte, por sustancias u objetos extraños, accidente;
- problemas de almacenamiento o conservación.

Para activar la garantía, es necesario mostrar el comprobante de compra.

ES

Datos técnicos	Unidad	BXVC15PE	BXVC20PE BXVC20PTE	BXVC20XE BXVC20XTE	BXVC25PDE	BXVC30PDE BXVC30PTE	BXVC30XE BXVC30XTE
Tensión	V/Hz	220-240 V - 50/60 Hz	220-240 V - 50/60 Hz	220-240 V - 50/60 Hz	220-240 V - 50/60 Hz	220-240 V - 50/60 Hz	220-240 V - 50/60 Hz
Potencia	kW	1,2	1,2	1,4	1,2	1,6	1,6
Capacidad del depósito	l	14,5	20	20	25	30	30
Presión máxima de aspiración	kPa	17	17	18	17	19	19
Depresión máxima	mbar	170	170	180	170	190	190
Aire aspirado máximo	l/s	28	28	33	28	37	37
N.º de motores	-	1	1	1	1	1	1
Ø de accesorios	mm	35	35	35	35	35	35
Cable de alimentación	m	5	5	5	5	5	5
Clase de protección	-						
Aislamiento del motor	Clase	F	F	F	F	F	F
Protección del motor	-	IPX4	IPX4	IPX4	IPX4	IPX4	IPX4
Peso neto	kg	5,7	6,3/6,8	7,0/7,5	6,4	6,9/7,4	7,2/7,7
Peso bruto	kg	6,7	7,3/7,8	9,5/10,0	7,9	8,4/8,9	9,8/10,3

¡Reservada la posibilidad de hacer modificaciones técnicas!

Lugupeetud klient!

Palun lugege need originaaljuhised enne seadme esmakordset kasutamist läbi, järgige kirjeldatud juhiseid ja pange juhend tulevaseks kasutamiseks või seadme järgmistele omanikele edasiandmiseks kindlasse kohta hoiule.

1 OHUTUSNÕUDED

1.1 Ostetud seade on Euroopa ühe juhttootja disainitud tipp tehnoloogiline toode. See seade on mõeldud kasutamiseks mitmeotstarbelise tolmuimejana, lähtudes selles juhendis välja toodud kirjeldustest ja ohutusjuhistest. See teave on mõeldud selleks, et saaksite seadme võimalusi parimal viisil ära kasutada. Palun lugege juhend hoolikalt läbi ja järgige alati selles toodud juhiseid. Võtke seadme ühendamisel, kasutamisel ja hooldamisel kasutusele kõik võimalikud ettevaatusabinõud, et tagada enda ning läheduses viibivate inimeste ohutus. Lugege ohutuseeskirjad hoolikalt läbi ja järgige neid alati; vastasel korral võib see ohustada teie elu ja ohutust või põhjustada kulukaid kahjusid.

2 OHUTUSMÄRGID

2.1 Järgige seadmele paigaldatud ja siinses juhendis leiduvate ohutusmärkidega kaasnevaid juhiseid.

Seadmel ja juhendis on toodud ainult ostetud mudeli puhul asjakohased tähised. Veenduge, et seadmele paigaldatud sümbolid ja märgid on alati olemas ning loetavad. Vastasel korral paigaldage algetesse kohtadesse uued märgid. (Võtke ühendust teeninduskeskusega.)

 **Hoiatus – oht!**

 **Palun lugege need juhised enne kasutamist hoolikalt läbi.**

 **Sümbol E3 (kui sümbol on joonisel 1) – näitab, et seda seadet tohib kasutada ainult kodumajapidamises, mitte tööstuslikul ega kaubanduslikul eesmärgil.**

0 Lüliti väljalülitatud asend „OFF“

I Lüliti sisselülitatud asend „ON“





Automaatne tolmuimemise seadistus

II Automaatne tolmuimemise seadistus



 **Selle toote isolatsiooniklass on II.** See tähendab, et tootel on tugevdatud või topeltisolatsioon (vaid juhul, kui tootel on vastav sümbol).

 **Selle toote isolatsiooniklass on I.** See tähendab, et tootel on kaitsev maandusühendus (vaid juhul, kui tootel on vastav sümbol).

 Toode vastab asjakohastele Euroopa direktiividele.

 **Sümbol E1 – seadme ringlussevõtt.** Tehke vana seade otsekohe kasutuskõlbmatuks.

Eemaldage seadme pistik pistikupesast.

Lõigake toitekaabel läbi.

Ärge visake elektriseadmeid majapidamisjätmete hulka. Elektri- ja elektroonikaseadmete jäätmeid (WEEE) käsitleva direktiivi 2012/19/EL sätete kohaselt tuleb elektriseadmete komponendid teistest jätmetest eraldi kokku koguda ning keskkonnahoidlikul viisil ringlusse võtta. Täpsema teabe saamiseks pöörduge asjakohase kohaliku ametkonna või oma edasimüüja poole.

 Kandke kuulmekaitsmeid.

 Kandke kaitsemaski.

 Kandke hingamisteede kaitset.

 Kandke kaitsekindaid.

 Kandke turvajalatsid.

 Kandke kaitseriietust.



3 OHUTUSREEGLID/JÄÄKRISKID

3.1 MIDA VÄLTIDA OHUTUSE TAGAMISEKS

- 3.1.1** HOIATUS! ÄRGE lubage seadet kasutada alla kaheksa-aastastel lastel või piiratud kehaliste, sensorsete või vaimsete võimetega või puudulike kogemuste ja teadmistega isikutel, välja arvatud juhul, kui nad kasutavad seadet vastutava isiku järelevalve all ning neid on juhendatud seda ohutult kasutama ja nad teavad võimalikke ohte.
- 3.1.2** HOIATUS! Lapsed EI TOHI kasutada seadet mängimiseks. Valvake lapsi, et neil ei tekiks sellist võimalust.
- 3.1.3** Seadet EI tohiks puhastada ega hooldada lapsed või ebapädevad isikud, välja arvatud piisava järelevalve korral.
- 3.1.4** Hoidke pakkekile laste käeulatusest eemal. Lämpumisoht!
- 3.1.5** HOIATUS! Seadet TOHIB kasutada ainult isik, kes on juhised läbi lugenud ja neist aru saanud.
- 3.1.6** HOIATUS! ÄRGE KUNAGI puhastage seadmega tuleohtlikke või toksilisi vedelikke ega vedelikke, mille omadused ei võimalda seadmel korrektselt töötada. Seadet on keelatud kasutada potentsiaalselt tule- või plahvatusohtlikus keskkonnas.
- 3.1.7** HOIATUS! Mõni aine võib reageerida sissetõmmatava õhuga ning moodustada plahvatusohtlikud aurud ja segud. MITTE KUNAGI ei tohi tolmuimejasse tõmmata järgmisi aineid:
- plahvatus- või tuleohtlikud gaasid, vedelikud või tolm (reaktsioonivõimeline tolm);
 - pulbrilised reaktsioonivõimelised metallid (nt alumiinium, magneesium või tsink) koos kangete aluseliste ja happeliste puhastusvahenditega;
 - puhtad happelised ja aluselised lahused;
 - orgaanilised ained (nt bensiin, värvilahustid, atsetoon või diislikütus).
- Need koostisained võivad samuti korrodeerida seadme valmistamiseks kasutatud materjale.
- 3.1.8** Lülitage seade alati pärast kasutamist ja enne kõiki puhastus-/hooldustöid välja.
- 3.1.9** Tuleoht. ÄRGE kunagi imege seadmesse põlevaid või hõõguvaid materjale.
- 3.1.10** HOIATUS! ÄRGE kunagi kasutage seadet väljas vihma käes.
- 3.1.11** HOIATUS! ÄRGE puutuge pistikut ja/või pistikupesa, kui teie käed on märjad.
- 3.1.12** HOIATUS! ÄRGE kunagi kasutage seadet, kui toitekaabel on kahjustatud. Kui toitekaabel on kahjustatud, peab selle välja vahetama tootja, mõni tootja hooldusesindustest või samalaadse kvalifikatsiooniga isik.



- 3.1.13** HOIATUS! Kontrollige, kas seadmele on paigaldatud andmeplaat. Kui see puudub, võtke ühendust edasimüüjaga. Andmeplaadita seadmeid EI tohi kasutada, kuna neid ei saa tuvastada ja need võivad olla ohtlikud.
- 3.1.14** HOIATUS! ÄRGE kunagi liigutage seadet TOITEKAABLIST tõmmates.
- 3.1.15** HOIATUS! Keelatud on kasutada mitteoriginaal- ja teisi tarvikuid, mis ei ole mõeldud kõnealuse mudeli jaoks. Seadme igasugune modifitseerimine on keelatud. Seadme igasugune modifitseerimine muudab vastavusdeklaratsiooni kehtetuks ning vabastab tootja tsiviil- ja kriminaalõiguse mõistes igasugusest vastutusest.

3.2 MIDA PEAB TEGEMA OHUTUSE TAGAMISEKS

- 3.2.1** HOIATUS! Kõiki elektrijuhte PEAB KAITSMA veejugade ja -pritsmete eest.
- 3.2.2** HOIATUS! Elekritoiteühenduse peab olema teinud kvalifitseeritud elektrik ja see peab vastama standardile IEC 60364-1. Paigaldada tuleb kas rikkevooluseade, mis katkestab toitevoolu, kui lekkevool maandusesse ületab 30 mA 30 ms vältel, või maandusrikke kaitaselüliti.
- 3.2.3** HOIATUS! Käivitamise AJAL võib seade elektrisüsteemis häiringuid tekitada.
- 3.2.4** HOIATUS! Kasutage ainult piisava juhtme ristlõikega heakskiidetud pikendusjuhtmeid.
- 3.2.5** HOIATUS! Seadme järelevalveta jätmisel lülitage lüliti kindlasti välja.

3.2.6



HOIATUS! Õhuvool võib esemeid tagasi paisata: kasutaja peab kandma vajalikku kaitseriietust ja -varustust (PPE), et tagada enda ohutus.

- 3.2.7** HOIATUS! Enne igasuguseid koostamis-, hooldus-, hoiustamis- ja transporditoiminguid tuleb seade välja lülitada ning toiteallikast lahti ühendada.
- 3.2.8** HOIATUS! Elektrikomponentide hooldus- ja/või parandustöid PEAB tegema kvalifitseeritud isik.
- 3.2.9** HOIATUS! KONTROLLIGE enne iga kasutamist korrapäraselt, kas kõik kruvid on pingutatud ja kõik seadme komponendid on heas korras; veenduge, et ei leidu katkiseid ega kulunud detaile.
- 3.2.10** HOIATUS! Seadme ohutu töö tagamiseks kasutage üksnes tootja originaalosi või muid tootjalt heakskiidu saanud osi.
- 3.2.11** HOIATUS! Sobimatu pikendusjuhtme kasutamine võib olla ohtlik. Pikendusjuhtme kasutamise korral peab see olema ette nähtud välitingimustes kasutamiseks; selle ühenduskohta tuleb hoida kuivana ja maapinnast kõrgemal. Tungivalt soovitatakse kasutada juhtmepooli, mis hoiab pistikupesa maapinnast vähemalt 60 mm kõrgusel.



4 ÜLDTEAVE (LK 3)**4.1 Juhendi kasutamine**

See kasutusjuhend on seadme oluline osa ja see tuleks tulevaseks kasutamiseks alles hoida. Palun lugege juhend enne seadme paigaldamist/kasutamist hoolikalt läbi. Seadme müümisel peab müüja andma uuele omanikule koos seadmega ka kasutusjuhendi.

4.2 Tarnimine

Seade tarnitakse osaliselt kokkupanduna pappkastis. Tarnepakend on välja toodud joonisel 1.

4.2.1 Koos seadmega tarnitav dokumentatsioon

- D1 Kasutus- ja hooldusjuhend
- D2 Ohutusjuhised
- D3 Vastavusdeklaratsioon
- D4 Garantiireeglid

4.3 Pakendi utiliiserimine

Pakkematerjalid ei ole keskkonasaasteained, kuid need tuleb siiski ringlusse võtta või neid käidelda kasutusriigi asjakohaste õigusaktide kohaselt.

5 TEHNILINE TEAVE (LK 3)**5.1 Sihipärane kasutamine**

See seade on mõeldud kasutamiseks mitmeotstarbelise tolmuimejana, lähtudes selle juhendis välja toodud kirjeldustest ja ohutusjuhetest.

Seadet tohib kasutada ainult kodumajapidamises, mitte tööstuslikul ega kaubanduslikul eesmärgil.

Seade vastab standarditele IEC 60335-1 ja IEC 60335-2-2.

5.2 Kasutaja

Joonisel 1 toodud sümbol näitab seadme jaoks ette nähtud kasutajat (professionaal või mitteprofessionaal).

5.3 Põhikomponendid:

- A1 Käivitusseade
- A2 Imemisühendus
- A3 Puhuriühendus
- A4 Käepide
- A5 Toitekaabli hoiukonks (kui on olemas)
- A6 Kinnitused
- A7 Toitekaabel koos pistikuga
- A8 Rullrattad
- A9 Mahuti
- A10 Kate koos mootoriga
- A11 Lisavarustuse hoidik (kui on olemas)
- A12 Vedeliku tühjendus kork (kui on olemas)
- C1 Elektritööriista pistikupesaga (kui on olemas)

5.3.1 Lisatarvikud (mudelite üksikasjalikud andmed joonisel 1 – pakendi sisu vastab pappkarbil olevale joonisele)

B1	Filtrihoidik	B7	Vaipade ja polstrite hari
B2	Svammfilter	B8	Pliuotsak
B3	Voolik	B9	Úmar hari
B4	Elektritööriistade adapter (valikuline)	B10	Kangast filtrikott
B5	Toru	B11	Paberfiltrikott
B6	Pörandahari		

5.4 Ohutusseadised

- Käivitusseade (A1)
- Käivitusseade takistab seadme juhuslikku kasutamist.

6 PAIGALDAMINE (LK 4)**Hoiatus – oht!**

Kõigi paigaldus- ja koostamistoimingute ajal peab seade olema vooluvõrgust lahti ühendatud.

Kokkupanemise järjestus on välja toodud leheküljel 4.

6.1 Kokkupanemine

Kontrollige lahtipakkimisel, ega ei esine puuduvaid tarvikuid või kahjustatud detaile. Kui leiata transpordikahjustusi, teavitage kohe oma edasimüüjat.

Tõstke kate koos mootoriga (A10) seadmelt maha, vabastades selleks kinnitused (A6), ja võtke välja kaasasolevad tarvikud, kontrollides, kas filter (B2) on korrektselt paigaldatud.

Vt jn 2.

Kokkupanemise järjestus on välja toodud leheküljel 4.

6.2 Rullrattaste paigaldamine

Pöörake ilma katteta tolmuimeja mahuti (A9) kindlal horisontaalpinnal tagurpidi. Paigaldage rullrattaste rummud (A8) ettevalmistatud aukudesse ja suruge lõpuni alla, et rattad õigesse asendisse kinnitada.

Vt jn 3.

6.3 Lisatarvikute paigaldamine

Ühendage voolik (B3) imemis- (A2) või puhuriühendusega (A3), olenevalt sellest, kumba funktsiooni vajate.

Vt jn 4.

Seejärel paigaldage järjekorras puhastustööks vajalikud lisatarvikud. Kasutage olenevalt puhastamistüübist ja puhastatavast pinnast torusid (B5) ning harju (B6-B7-B8-B9). Harjad (B6-B7-B8-B9) saab paigaldada otse vooliku (B3) otsa.

Vt jn 5.

6.4 Elektrihüendus**Hoiatus – oht!**

Kontrollige, kas elektrivarustuse pinge ja sagedus (V/Hz) vastavad andmeplaadil näidatule. **Vt jn 6.**

6.4.1 Pikendusjuhtmete kasutamine

Kasutage kaitseklassiga IPX4 juhtmeid ja pistikuid. Pikenduskaabli ristlõige peab vastama selle pikkusele; mida pikem on kaabel, seda suurem peab olema selle ristlõige.

6.5 Elektritööriista pistikupesaga (kui on olemas)

Ühendage voolik (B3) elektritööriista imemisühendusega. Kui kaks liitmikku ei ühildu, kasutage elektritööriistadele mõeldud adapterit (B4) ja vajaduse korral lõigake liigne osa ära.

Kasutage elektritööriista, mis on ühendatud lisapistikupesaga (C1) (kui mudelil on see funktsioon).

Vt jn 7.

7 TEAVE SEADME KOHTA (LK 5)**7.1 Juhtimisseadised**

- Käivitusseade (A1). **Vt jn 8.**

Viige käivitusseadme lülitil sisselülitatud asendisse (ON/I).

Kui käivitiil on märgutuli, peab see süttima.

Seadme seiskamiseks lülitage käivituslülitil välja (OFF/O).

Kui käivitiil on märgutuli, peab see kustuma.

**Hoiatus – oht!**

Kasutamise ajal peab seade olema paigutatud kindlale tasasele pinnale, nagu näidatud. Vt jn 8.

7.2 Käivitamine**7.2.1 Kuivalt imemine. Vt jn 9.**

Kuivalt tohib kasutada vaid filtreid (B2– B10)! Enne kasutamist kontrollige, ega filtrid pole kahjustatud, ja vajaduse korral vahetage need välja. Kuiva mustuse imemiseks reguleerige pörandahari sobivasse asendisse ja paigaldage vastavad lisatarvikud (kasutage harja B6).

Kuiva mustuse imemiseks tuleb paigaldada lisafiltriga kott, mis võib olla valmistatud kangast (B10) või paberist (B11).

Juhised filtrikoti kasutamiseks:

- Tase, milleni filtrikotti täita tohib, sõltub puhastatavast mustusest.

- Peene tolm, liiva jne korral tuleks filtrikotti tihti vahetada.

- Kulunud filtrikott võib lõhkeda, nii et vahetage see aegsasti välja!

**Hoiatus – oht!**

Imege masinaga ainult külma tuhka.

7.2.2 Vedelike imemine. Vt jn 10.**Hoiatus – oht!**

Kui tekib vaht või vedelik hakkab üle voolama, lülitage seade kohe välja või ühendage see vooluvõrgust lahti! Ärge kasutage filtrikotti (olgu paberist või kangast)!

**Hoiatus**

Kui mahuti on täis, lülitab ujukiga lüliti imemisava kinni ja mootoripöörded kiirenevad. Lülitage seade kohe välja ja tühjendage paak.

Niiske või kuiva mustuse imemiseks reguleerige pörandahari sobivasse asendisse ning paigaldage vastavad lisatarvikud (kasutage harja B6).

7.2.3 Elektritööriistadega töötamine. Vt jn 11.

Kokkupanemise järjestus on välja toodud joonisel 11.

Lülitage seade sisse (automaatse tolmumemise lüliti vasakpoolsesse asendisse  või teine lülitinupp asendisse II) ja alustage tööd.

Hoiatus! Kui elektritööriist lülitub sisse, hakkab imemisventilaator 0,5-sekundilise viivituse järel samuti tööle.

Kui elektritööriist välja lülitatakse, jätkab imemisventilaator veel umbes kuue sekundi vältel tööd, et imemisvoolikusse jäänud tolm välja imeda.

7.2.4 Puhurifunktsioon. Vt jn 12.

Funktsioon on mõeldud kasutamiseks ligipääsmatutes kohtades, kus imemisfunktsiooni ei saa kasutada, näiteks kruusalt lehtede eemaldamiseks.

Paigaldage imemisvoolik ettenähtud ühenduskohta. Puhurifunktsioon on nüüd aktiivne.

Tõhusamaks puhumiseks on soovitatav kasutada piluotsakut (B8).

7.3 Töö seiskamine (pausid)

Lülitage seade välja. Vt jn 8.

Ühendage pörandahari hoistamisasendisse.

7.4 Töö lõpetamine

Lülitage seade välja. Vt jn 8.

Ühendage pistik lahti.

7.5 Tühjendage mahuti

Kuiva mustuse ja tolm korral eemaldage otsak seadme küljest ning tühjendage mahuti. Vt jn 13.

Vedelike korral kasutage tühjenduskrui, kui see on olemas (vt jn 14).

8 HOOLDUS (LK 6)**Hoiatus – oht!**

Kõigi paigaldus- ja koostamistoimingute ajal peab seade olema vooluvõrgust lahti ühendatud.

Kokkupanemise järjestus on välja toodud leheküljel 6.

Enne mistahes hooldustööd lülitage seade alati välja ja eemaldage toitepistik pistikupesast. Elektrisüsteeme tohib parandada ainult teeninduskeskuses.

**Hoiatus – oht!**

Ärge kunagi kasutage abrasiivseid, klaasile mõeldud ega universaalseid puhastusvahendeid! Ärge kunagi kaste mootoriga katet (A10) vette. Puhastage seadet ja plastdetaile standardse sünteetilistele materjalidele mõeldud puhastusvahendiga. Vajaduse korral loputage mahuti ja tarvikuid veega ning kuivatage need enne järgmist kasutamist.

8.1 Švammfiltrit (B2) puhastamine. Vt jn 15.

Avage tolmumeija, vabastades kinnitused (A6). Pöörake seadme kaas (A10) tagurpidi ja eemaldage filter.

Loputage seda ettevaatlikult voolava vee all ja jätke kuivama. Ärge pange seda uuesti kokku, enne kui see on kuivanud.

8.2 Kangast filtrikoti (B10) puhastamine. Vt jn 16.

Avage tolmumeija, vabastades kinnitused (A6). Eemaldage filtrikott (B10). Tühjendage filtrikott, loputage seda ettevaatlikult voolava vee all ja jätke kuivama. Ärge pange seda uuesti kokku, enne kui see on kuivanud.

8.3 Paberfiltrikoti vahetamine (B11). Vt jn 17.

Avage tolmumeija, vabastades kinnitused (A6). Eemaldage täis filtrikott (B11), visake see minema ja paigaldage uus.

9 HOIUSTAMINE KASUTUSHOOAJA LÖPUS (LK 6)**Hoiatus – oht!**

Kõigi paigaldus- ja koostamistoimingute ajal peab seade olema vooluvõrgust lahti ühendatud.

Pärast töö lõpetamist puhastage seade ja pange see koos tarvikutega hoiule, nagu on näidatud **joonisel 18**.

Hoidke seadet kuivas kohas.

10 TÕRKEOTSING

Probleemid	Võimalikud põhjused	Lahendused
Seade ei lülitu sisse.	Puudub elektritoide.	Kontrollige, kas pistik on kindlalt pistikupesas ja võrgupinge on olemas (*).
	Probleemid elektri-/elektronikaahelates.	Võtke ühendust teeninduskeskusega.
Seade ei ime materjali sisse või imeb väga nõrgalt.	Lisatarvikud on määrdunud.	Kontrollige ja puhastage otsakuid, pikendusi või voolikuid.
	Filtrid on mustad.	Puhastage filtrid.
	Filtrikotid on täis.	Tühjendage/vahetage filtrikotid.
	Mahuti on täis.	Tühjendage mahuti.
Elektritööriist ei käivitu (kui seadmel on tööriista pistikupesas).	Tööriista pistik ei ole tolmumeija pistikupesas korralikult sisestatud.	Paigaldage pistik korralikult.
	Lüliti on väljas või asendis I.	Pöörake lüliti elektritööriista/II asendisse.
Seadmest tuleb tolmu.	Filtrit ei ole paigaldatud.	Paigaldage filter.
	Filter on kahjustatud.	Vahetage kulunud filter uue vastu.
	Voolik või ühendused on kahjustatud.	Vahetage kahjustunud osad.
Töötavast seadmest tuleb halba lõhna.	Filtrid/filtrikotid on mustad.	Vahetage filtrid/filtrikotid välja.

(*) Kui mootor seiskub kasutamise ajal ega käivitu uuesti, võtke ühendust teeninduskeskusega.

ET

EÜ vastavusdeklaratsioon

Meie, Annovi Reverberi S.p.A, asukohaga Modena, Itaalia, deklareerime, et järgmised Black+Deckeri seadmed:

Seadme nimetus: Tolmuimeija märg- ja kuivkoristuseks

	BXVC20PE	BXVC20XE	BXVC30PDE	BXVC30XDE		
Mudeli kood:	BXVC15PE	BXVC20PTE	BXVC20XTE	BXVC25PDE	BXVC30PTDE	BXVC30XTDE
Nimivõimsus:	1,2 kW	1,2 kW	1,4 kW	1,2 kW	1,6 kW	1,6 kW

vastavad järgmistele Euroopa direktiividele:

2014/35/EL, 2014/30/EL, 2011/65/EL, 2009/125/EÜ, 2012/19/EL

ja on toodetud kooskõlas järgmistele normide või standarditute dokumentidega:

EN 60335-1; EN 60335-2-2; EN 55014-1; EN 55014-2; EN 61000-3-2; EN 61000-3-3; EN 62233; EN 50581; määrus nr 1275/2008.

Tehnilise faili väljaandmise eest vastutava isiku nimi ja aadress: Stefano Reverberi / AR tegevdirektor

Via ML King, 3 - 41122 Modena, Itaalia

Kuupäev: 06.04.2017

MODENA (I)

Stefano Reverberi



tegevdirektor

GARANTII

Garantii kehtivus on määratletud toote müümise asukohariigis kehtivate asjakohaste õigusaktidega (kui tootja ei ole teisiti sätestanud).





Garantii hõlmab garantiiaja jooksul ilmnevat materjali-, konstruktsiooni- ja vastavusdefekte. Selle aja jooksul asendab tootja defektset osad ja remondib toote, kui see ei ole üleliia kulunud, või asendab selle.

Garantii ei kehti kulvudetailidele (filtrid ja tolmukotid või tarvikud, nagu voolik, harjad, rattad).

Garantii ei kehti defektidele, mis on tingitud või tulenevad järgmistest põhjustest:

- ebasobiv kasutamine, väärkasutamine, hooldamatus;
- professionaalne kasutamine või rentimine, kui toode müüdi kodukasutuseks;
- siinses juhendis esitatud hooldusjuhiste täitmata jätmine;
- remont, mida on teinud vastavate volitusteta töötajad või keskused;
- mitteoriginaalosade või -lisatarvikute kasutamine;
- transportimisest, mustusest või võõrkehastest ja õnnetusjuhtumitest tingitud kahjustused;
- probleemid hoiustamisel või ladustamisel.

Garantiikatte saamiseks tuleb esitada ostutõend.

Tehnilised andmed	Seade	BXVC15PE	BXVC20PE BXVC20PTE	BXVC20XE BXVC20XTE	BXVC25PDE	BXVC30PDE BXVC30PTE	BXVC30XE BXVC30XTE
Pinge	V/Hz	220-240 V - 50/60 Hz	220-240 V - 50/60 Hz	220-240 V - 50/60 Hz	220-240 V - 50/60 Hz	220-240 V - 50/60 Hz	220-240 V - 50/60 Hz
Võimsus	kW	1,2	1,2	1,4	1,2	1,6	1,6
Mahuti suurus	l	14,5	20	20	25	30	30
Maksimaalne imemisrõhk	kPa	17	17	18	17	19	19
Maksimaalne vaakum	mbar	170	170	180	170	190	190
Maksimaalne õhuvool	l/s	28	28	33	28	37	37
Mootorite arv	-	1	1	1	1	1	1
Lisatarviku läbimõõt	mm	35	35	35	35	35	35
Toitejuhe	m	5	5	5	5	5	5
Kaitseklass	-						
Mootori isolatsioon	Klass	F	F	F	F	F	F
Mootori kaitseaste	-	IPX4	IPX4	IPX4	IPX4	IPX4	IPX4
Kaal pakendita	kg	5,7	6,3/6,8	7,0/7,5	6,4	6,9/7,4	7,2/7,7
Kogukaal	kg	6,7	7,3/7,8	9,5/10,0	7,9	8,4/8,9	9,8/10,3

Võidakse teha tehnilisi muudatusi!

Hyvä asiakas,

lue nämä ohjeet ennen laitteen ensimmäistä käyttöä, noudata niitä ja säilytä ne tulevaa tarvetta varten tai luovuttaaksesi ne uudelle omistajalle, jos myyt laitteen.

1 TURVAOHJEET

1.1 Hankkimasi laite on huipputeknologinen tuote, jonka on valmistanut yksi Euroopan asiantuntevimmista yrityksistä. Tämä laite on tarkoitettu käytettäväksi monitoimi-imurina käyttöohjeissa annettujen selostusten ja turvallisuusvaroitusten mukaisesti. Olemme laatineet nämä ohjeet, jotta kykenet hyödyntämään laitteen suorituskykyä täydellisesti. Lue ne huolellisesti ja noudata niitä jokaisella käyttökerralla. Käytä kaikkia mahdollisia varotoimia laitteen liitännän, käytön ja huollon aikana oman ja lähellä olevien henkilöiden turvallisuuden takaamiseksi. Lue turvallisuusmääräykset huolellisesti ja noudata niitä. Noudattamatta jättämisen seurauksena saattaa olla terveys- ja turvallisuusriskejä ja taloudellisia menetyksiä.

2 TIEDOTUKSET

2.1 Noudata laitteessa ja näissä ohjeissa olevien tarrojen ja symbolien ohjeita. Laitteessa ja oppaassa on ainoastaan symbolit, jotka koskevat hankittua laitetta. Tarkista, että laitteeseen kiinnitetyt symbolit ja tarrat ovat aina ehjiä ja lukukelpoisia. Vaihda ne muussa tapauksessa uusiin ja kiinnitä alkuperäiseen kohtaan (ota yhteyttä huoltopalveluun).

 **Huomio - vaara!**

 **Lue ohjeet huolellisesti ennen käyttöä.** **FI**

 **Symboli E3 (jos symboli on kuvassa 1) -** Osoittaa, että laite on tarkoitettu ainoastaan kotitalouskäyttöön eikä sovellu kaupalliseen tai teolliseen käyttöön.

0 Katkaisimen sammutusasento

I Katkaisimen käynnistysasento

 **Automaattikatkaisimen asento**

II Automaattikatkaisimen asento



 **Tämän laitteen eristysluokka on II.** Se tarkoittaa, että laite on varustettu vahvistetulla tai kaksoiseristyksellä (ainoastaan jos symboli on laitteessa).

 **Tämän laitteen eristysluokka on I.** Se tarkoittaa, että laite on varustettu maadoitusjohtimella (ainoastaan jos symboli on laitteessa).

 Tämä laite on soveltuvien eurooppalaisten direktiivien mukainen.



Symboli E1 - Laitteen kierrätys.

Kun laitteen käyttöikä päättyy, tee siitä välittömästi käyttökelvoton.

Irrota pistotulppa pistorasiasta.

Katkaise sähköjohto.

Älä hävitä sähkölaitteita kotitalousjätteiden seassa. Sähkö- ja elektroniikkalaiteromua koskevan SER-direktiivin 2012/19/EU mukaisesti sähkökomponentit tulee erilliskerätä ja kierrättää ekologisesti. Pyydä lisätietoja asianmukaisesta virastosta tai alueen jälleenmyyjältä.

 Käytä kuulosuojaimia.

 Käytä kasvonsuojainta.

 Käytä hengityssuojaimia.

 Käytä suojakäsineitä.

 Käytä turvajalkineita.

 Käytä suojavaatetusta.



3 TURVALLISUUSMÄÄRÄYKSET/MUUT VAARAT

3.1 VAROITUKSIA: KIELLETYT TOIMENPITEET

- 3.1.1** HUOMIO. ÄLÄ anna alle 8-vuotiaiden lasten tai toimintarajoitteisten tai kokemattomien henkilöiden käyttää laitetta, ellei heitä valvota tai heille ole annettu riittäviä ohjeita laitteen turvalliseen käyttöön sekä tietoja käytöstä aiheutuvista riskeistä.
- 3.1.2** HUOMIO. Lapset EIVÄT saa leikkiä laitteella. Valvo lapsia estääksesi sen.
- 3.1.3** Lapset tai toimintarajoitteiset henkilöt EIVÄT saa suorittaa käyttäjälle kuuluvaa puhdistusta tai huoltoa ilman valvontaa.
- 3.1.4** Pidä pakkausmuovit lasten ulottumattomissa. Tukehtumisvaara!
- 3.1.5** HUOMIO. Laitteen käyttö on KIELLETTYÄ henkilöiltä, jotka eivät ole lukeneet sen ohjeita huolellisesti.
- 3.1.6** HUOMIO. ÄLÄ käytä laitteessa syttyviä, myrkyllisiä tai ominaisuuksiltaan laitteen toiminnalle yhteensopimattomia nesteitä. Älä käytä laitetta potentiaalisesti syttyvässä tai räjähdysvaarallisessa tilassa.
- 3.1.7** HUOMIO. Määrätyt aineet saattavat muodostaa imuilman kanssa reagoidessaan räjähtäviä höyryjä ja yhdisteitä. ÄLÄ koskaan imuroi seuraavia aineita:
- räjähtävät tai syttyvät kaasut, nesteet ja jauheet (reaktiiviset jauheet)
 - reaktiiviset metallijauheet (esim. alumiini, magnesium, sinkki) yhdessä erittäin emäksisten tai happamien pesuaineiden kanssa
 - puhtaat hapot ja emäksiset liuokset
 - orgaaniset liuokset (esim. bensiini, maalin ohenteet, asetoni tai dieselöljy).
- Nämä aineet voivat lisäksi syövyttää laitteen materiaaleja.
- 3.1.8** Kytke laite pois jokaisen käytön jälkeen ja ennen puhdistuksia/huoltoja.
- 3.1.9** Palovaara. ÄLÄ imuroi palavia tai hehkuvia materiaaleja.
- 3.1.10** HUOMIO. ÄLÄ käytä laitetta ulkona sateella.
- 3.1.11** HUOMIO. ÄLÄ koske pistotulppaa ja/tai pistorasiaa märillä käsillä.
- 3.1.12** HUOMIO. ÄLÄ käytä laitetta, jos sen sähköjohto on vaurioitunut. Jos sähköjohto vaurioituu, sen saa vaihtaa ainoastaan valmistaja, huoltopalvelu tai ammattihenkilö, jotta vaaratilanteet vältetään.
- 3.1.13** HUOMIO. Tarkista, että laitteessa on konekilpi. Ilmoita jälleenmyyjälle, jos se puuttuu. Ellei laitteessa ole konekilpeä, sitä EI saa käyttää. Sen ominaisuuksia ei tunneta ja se saattaa olla vaarallinen.



- 3.1.14** HUOMIO. ÄLÄ siirrä laitetta SÄHKÖJOHDOSTA vetämällä.
- 3.1.15** HUOMIO. Älä käytä ei-alkuperäisiä tai eri mallille tarkoitettuja varusteita. Älä muuta laitetta; muutokset mitätöivät vaatimustenmukaisuusvakuutuksen ja vapauttavat valmistajan siviili- ja rikosoikeudellisesta vastuusta.

3.2 VAROITUKSIA: SUORITETTAVAT TOIMENPITEET

- 3.2.1** HUOMIO. Kaikki sähköä johtavat osat TULEE SUOJATA vesisuihkulta ja -roiskeilta.
- 3.2.2** HUOMIO. Ammattitaitoisen sähköasentajan tulee suorittaa sähköliitäntä standardin IEC 60364-1 mukaan. Asenna vikavirtakytkin, joka katkaisee koneen sähkön maavuotovirran ollessa yli 30 mA 30 ms ajan, tai maadoituspiirin valvontalaite.
- 3.2.3** HUOMIO. KÄYNNISTYSVAIHEESSA laite saattaa aiheuttaa verkkohäiriöitä.
- 3.2.4** HUOMIO. Käytä ainoastaan valtuutettuja jatkojohtoja, joiden poikkipinta-ala on asianmukainen.
- 3.2.5** HUOMIO. Kytke katkaisin aina pois jättäessäsi laitteen ilman valvontaa.

3.2.6



HUOMIO. Ilmavirta saattaa aiheuttaa osien kimpoamisen. Käytä asianmukaisia suojavaatteita ja henkilönsuojaimia (PPE).

- 3.2.7** HUOMIO. Sammuta laite ja katkaise sen sähkö ennen asennusta, puhdistusta, säätöä, huoltoa, varastointia ja kuljetusta.
- 3.2.8** HUOMIO. AINOASTAAN ammattihenkilö saa huoltaa ja/tai korjata sähköisiä osia.
- 3.2.9** HUOMIO. TARKISTA ruuvien kireys ja laitteen osien käyttökunto ennen jokaista käyttöä ja määrärajojen. Varmista, ettei laitteessa ole rikkoutuneita tai kuluneita osia.
- 3.2.10** HUOMIO. Käytä ainoastaan valmistajan toimittamia tai hyväksymiä alkuperäisiä varaosia, jotta laitteen käyttö on turvallista.
- 3.2.11** HUOMIO. Sopimattomat jatkojohdot saattavat olla vaarallisia. Jos käytät jatkojohtoa, valitse ulkokäyttöön sopiva tyyppi ja varmista, että liitäntä pysyy kuivana ja etäällä maasta. Käytä johtokelaa, joka pitää pistorasian vähintään 60 mm:n korkeudella maasta.



4 YLEISET OHJEET (SIVU 3)

4.1 Käyttöoppaan käyttö

Tämä opas kuuluu tärkeänä osana laitteen varusteisiin. Säilytä se huolellisesti tulevaa käyttöä varten. Lue se huolellisesti ennen asennusta ja käyttöä. Luovuta opas uudelle omistajalle, jos myyt painepesurin.

4.2 Toimitus

Laitte toimitetaan osittain purettuna pahlilaatikossa.

Katso pakkauksen sisältö kuvasta 1.

4.2.1 Ohessa toimitetut asiakirjat

- D1 Käyttö- ja huolto-opas
- D2 Turvaohjeet
- D3 Vaatimustenmukaisuusvakuutus
- D4 Takuusäännöt

4.3 Pakkausten hävitys

Pakkauksen materiaalit ovat ympäristöstävällisiä. Kierrätä tai hävitä ne käyttöönsä voimassa olevien määräysten mukaan.

5 TEKNISET TIEDOT (SIVU 3)

5.1 Käyttötarkoitus

Laitte on tarkoitettu käytettäväksi monitoimi-imurina käyttöohjeissa annettujen selostusten ja turvallisuusvaroitusten mukaisesti.

Tämä laite on tarkoitettu ainoastaan kotitalouskäyttöön eikä se sovellu kaupalliseen tai teolliseen käyttöön.

Laitte on standardien IEC 60335-1 ja IEC 60335-2-2 mukainen.

5.2 Käyttäjää

Laitteen käyttäjä (ammattimainen tai ei-ammattimainen) on osoitettu kuvan 1 symbolilla.

5.3 Pääosat:

- A1 Käynnistyskatkaisin
- A2 Imuliitäntä
- A3 Puhallusliitäntä
- A4 Kahva
- A5 Sähköjohdon säilytyskoukku (mallista riippuen)
- A6 Sulkimet
- A7 Sähköjohto ja pistotulppa
- A8 Kääntyvät pyörät
- A9 Säiliö
- A10 Kansi ja moottori
- A11 Varustelokero (mallista riippuen)
- A12 Nesteiden tyhjennystulppa (mallista riippuen)
- C1 Lisäyökalupiste (mallista riippuen)

5.3.1 Varusteet (katso mallien viitteet sisältävää kuvaa 1 - toimituksen sisältö vastaa pahlilaatikon selostusta)

B1 Suodattimenpidin	B7 Matto- ja sohvaraha
B2 Siensuodatin	B8 Rakosuutin
B3 Letku	B9 Pyöreä harja
B4 Sähköyökalun sovitin (lisävaruste)	B10 Kankainen suodatinpussi
B5 Putki	B11 Paperinen suodatinpussi
B6 Lattiaharja	

5.4 Suojalaitteet

- Käynnistyskatkaisin (A1)
- Käynnistyskatkaisin estää laitteen tahattoman käytön.

6 ASENNUS (SIVU 4)



Huomio - vaara!

Kaikki asennus- ja kokoonpanotoimenpiteet tulee suorittaa laitteen virta katkaistuna.

Katso kokoonpanojärjestys sivulta 4.

6.1 Kokoonpano

Kun purat laitteen pakkauksesta, tarkista ettei varusteita puutu ja ettei pakkauksen sisältö ole vaurioitunut. Jos havaitset kuljetusvaurioita, ilmoita niistä välittömästi jälleenmyyjälle.

Nosta laitteen moottorilla varustettu kansi (A10) avaamalla sulkimet (A6) ja ota toimitetut varusteet ulos. Tarkista, että suodatin (B2) on asennettu oikein.

Katso kuva 2.

Katso kokoonpanojärjestys sivulta 4.

6.2 Kääntyvien pyörien asennus

Käännä imurin säiliö (A9) ilman kantta ympäri tasaisella ja tukevalla alustalla. Aseta kääntyvien pyörien navat (A8) niille tarkoitettuihin aukkoihin ja paina pohjaan asti, jotta pyörät kiinnittyvät oikeaan asentoon.

Katso kuva 3.

6.3 Varusteiden asennus

Aseta letku (B3) imu- (A2) tai puhallusliitäntään (A3) käyttötavasta riippuen.

Katso kuva 4.

Asenna tämän jälkeen loput varusteet, joita tarvitaan suoritettavaan puhdistukseen. Käytä putkia (B5) ja harjoja (B6-B7-B8-B9) puhdistustyypin ja puhdistettavan pinnan mukaan. Harjat (B6-B7-B8-B9) voidaan asentaa suoraan letkuun (B3).

Katso kuva 5.

6.4 Sähkökytkentä



Huomio - vaara!

Tarkista, että verkkojännite ja -taajuus vastaavat konekilvessä annettuja arvoja (V/Hz). **Katso kuva 6**

6.4.1 Jatkojohtojen käyttö

Käytä IPX4-suoja-asteen jatkojohtoja ja pistotulppia. Jatkojohdon johtimien poikkipinta-alan tulee olla verrannollinen sen pituuteen; mitä pidempi jatkojohto, sitä suurempi poikkipinta-ala.

6.5 Lisäyökalupiste (mallista riippuen)

Aseta letku (B3) laitteen imuliitäntään. Elleivät ne ole yhteensopivia, käytä sähköyökalun sovintia (B4) (mallista riippuen) katkaisemalla ylimääräiset osat.

Anna virtaa sähköyökalulle käyttämällä lisäpistoketta (C1) (mallit, joihin asennettu).

Katso kuva 7.

7 KÄYTTÖ (SIVU 5)

7.1 Ohjuslaitteet

- Käynnistyskatkaisin (A1). **Katso kuva 8.**

Aseta käynnistyskatkaisin asentoon (ON/I).

Jos käynnistyskatkaisimessa on merkkivalo, sen tulee syttyä.

Aseta käynnistyskatkaisin asentoon (OFF/O) pysäyttääksesi laitteen.

Jos käynnistyskatkaisimessa on merkkivalo, sen tulee sammua.

**Huomio - vaara!**

Laitteen on käytön aikana oltava tasaisella ja tukevalla tasolla ohjeiden mukaisessa asennossa. **Katso kuva 8.**

7.2 Käynnistys**7.2.1 Kuivaimurointi. Katso kuva 9.**

Työskentele ainoastaan suodattimet (B1 - B10) kuivina! Varmista ennen suodattimien käyttöä, etteivät ne ole vaurioituneet. Vaihda ne tarvittaessa. Kun imuroit kuivaa likaa, säädä lattiaharja asianmukaisesti ja liitä tarvittavat varusteet (käytä harjaa B6).

Kun imuroit kuivaa likaa, voit tarvittaessa käyttää lisäksi myös suodatinpussia, joka voi olla kankainen (B10) tai paperinen (B11).

Suodatinpussia koskevat ohjeet

- Suodatinpussin täyttötaso riippuu imuroitavasta liasta.
- Jos imuroit hienoa pölyä, hiekkaa tms., vaihda suodatinpussi usein.
- Kulunut suodatinpussi voi räjähtää, joten se tulee vaihtaa ajoissa!

**Huomio - vaara!**

Imuroi tuhka jäähtyneenä.

7.2.2 Nesteiden imurointi. Katso kuva 10.**Huomio - vaara!**

Jos havaitset vahtoa tai nestettä valuu säiliöstä, sammuta laite välittömästi tai irrota pistotulppa pistorasiasta! Älä käytä suodatinpussia (paperista tai kankaista)!

**Huomio**

Jos säiliö täyttyy, uimuri sulkee imuaukon ja laite toimii suuremmalla nopeudella. Sammuta laite välittömästi ja tyhjennä säiliö.

Kun imuroit kosteaa tai märkää likaa, säädä lattiaharja asianmukaisesti ja liitä tarvittavat varusteet (käytä harjaa B6).

7.2.3 Työskentely sähkötyökaluilla. Katso kuva 11.

Katso kokoonpanojärjestys kuvasta 11.

Käynnistä laite (vasemmalla oleva käännettävä katkaisin asentoon  tai 2-asentoinen katkaisin asentoon II) ja aloita työskentely.

Varoitus: Imuturbiini käynnistyy 0,5 sekunnin viiveellä sähkötyökalun käynnistymisestä.

Kun sähkötyökalu sammutetaan, imuturbiini jatkaa toimintaansa noin 6 sekuntia mahdollistaakseen jäämäliian imuroinnin imuletkusta.

7.2.4 Puhallustoiminto. Katso kuva 12.

Vaikkeasti saavutettavien tai imurointiin sopimattomien kohtien puhdistus (esim. lehdet sorapinnalta).

Aseta imuletku asianmukaiseen liitimeen. Puhallustoiminto otetaan käyttöön.

Jotta puhallustoiminto on tehokkaampi, käytä rakosuutinta (B8).

7.3 Toiminnan keskeytys (tauko)

Sammuta laite. **Katso kuva 8.**

Kiinnitä lattiaharja pysäköintiasentoon.

7.4 Työn loputtua

Sammuta laite. **Katso kuva 8.**

Irrota pistotulppa.

7.5 Tyhjennä säiliö.

Kuiva lika ja pöly: irrota laitteen kansi ja tyhjennä säiliö. **Katso kuva 13.**

Nestee: käytä mallista riippuen tyhjennystulppaa (**katso kuva 14**) tai toimi kuten edellä.

8 HUOLTO (SIVU 6)**Huomio - vaara!**

Kaikki asennus- ja kokoonpanotoimenpiteet tulee suorittaa laitteen virta katkaistuna.

Katso kokoonpanojärjestys sivulta 6.

Sammuta laite ja irrota pistotulppa pistorasiasta ennen puhdistus- ja huoltotöitä. Ainoastaan valtuutettu huoltopalvelu saa tehdä korjauksia ja huoltaa sähköjärjestelmiä.

**Huomio - vaara!**

Älä käytä hankaavia tai lasille tai yleiskäyttöön tarkoitettuja puhdistusaineita! Älä koskaan upota moottorilla (A10) varustettua kantta veteen. Puhdista laite ja muovivarusteet tavallisella, synteettisellä materiaalille tarkoitettulla puhdistusaineella. Huuhtelee säiliö ja varusteet tarvittaessa vedellä ja kuivaa ennen seuraavaa käyttöä.

8.1 Sienisuoatatin (B2) puhdistus. Katso kuva 15.

Avaa imuri sulkimista (A6). Käännä moottorilla varustettu laitteen kansi (A10) ympäri ja irrota sienisuoatatin. Huuhtelee huolellisesti juoksevan veden alla ja anna kuivua. Asenna takaisin kuivuneena.

8.2 Kankaisen suodatinpussin (B10) puhdistus. Katso kuva 16.

Avaa imuri sulkimista (A6). Irrota suodatinpussi (B10). Tyhjennä suodatinpussi, huuhtelee huolellisesti juoksevilla vedellä ja anna kuivua. Asenna takaisin kuivuneena.

8.3 Paperisen suodatinpussin (B11) vaihto. Katso kuva 17.

Avaa imuri sulkimista (A6). Irrota täysi suodatinpussi (B11), heitä se pois ja asenna tilalle uusi.

9 SÄILYTYS (SIVU 6)**Huomio - vaara!**

Kaikki asennus- ja kokoonpanotoimenpiteet tulee suorittaa laitteen virta katkaistuna.

Kun työt on tehty ja laite puhdistettu, säilytä se ja varusteet kuten **kuvassa 18**. Säilytä laite kuivassa paikassa.

10 VIANETSINTÄ

Vika	Mahdollinen syy	Korjaus
Laite ei käynnisty.	Sähkövirta puuttuu.	Tarkista, että pistotulppa on kunnolla pistorasiassa ja että siihen tulee virtaa (*).
	Sähkö- ja elektronisen piirin häiriöt	Ota yhteyttä huoltopalveluun
Laite ei ime tai imee heikosti.	Varusteet tukossa	Tarkista ja puhdista jatkosuuttimet tai putket.
	Likaiset suodattimet	Puhdista suodattimet.
	Suodatinpussit täynnä	Tyhjennä / vaihda suodatinpussit.
	Säiliö täynnä	Tyhjennä säiliö.
Sähkötyökalu ei käynnisty (jos mallissa on työkalupistoke).	Sähkötyökalan pistotulppa on kytketty virheellisesti imurin pistorasiiaan.	Kytke pistotulppa oikein.
	Katkaisin on sammutettu tai asennossa I.	Aseta katkaisin työkaluasentoon II.
Pölyä tulee ulos.	Suodatinta ei ole asennettu.	Asenna suodatin.
	Suodatin on vaurioitunut.	Vaihda käytetty suodatin uuteen.
	Letku tai sen liitososat ovat vaurioituneet.	Vaihda vaurioituneet osat.
Laite haisee epämiellyttävältä toiminnan aikana.	Likaiset suodattimet/suodatinpussit	Vaihda suodattimet/suodatinpussit

(*) Jos moottori sammuu toiminnan aikana eikä käynnisty uudelleen, ota yhteyttä huoltopalveluun.

FI

CE-vaatimustenmukaisuusvakuutus

Me Annovi Reverberi S.p.A. -yrityksestä, Modena, Italia, vakuutamme että seuraava(t) Black+Decker-kone(et):

Laitteen nimi: Pöly- ja nesteimuri

	BXVC20PE	BXVC20XE	BXVC30PDE	BXVC30XDE		
Mallinro:	BXVC15PE	BXVC20PTE	BXVC20XTE	BXVC25PDE	BXVC30PTDE	BXVC30XTDE
Tehonkulutus:	1,2 kW	1,2 kW	1,4 kW	1,2 kW	1,6 kW	1,6 kW

on(ovat) seuraavien direktiivien mukainen(mukaisia):

2014/35/EU, 2014/30/EU, 2011/65/EU, 2009/125/EY, 2012/19/EU.

ja valmistettu seuraavien standardien tai standardoitujen asiakirjojen mukaan:

EN 60335-1; EN 60335-2-2; EN 55014-1; EN 55014-2; EN 61000-3-2; EN 61000-3-3; EN 62233; EN 50581; Reg.1275/2008.

Sen henkilön nimi ja osoite, joka on valtuutettu kokoamaan teknisen eritelmän: Stefano Reverberi / AR Toimitusjohtaja

Via M.L. King 3 - 41122 Modena, Italia

Pvm: 06.04.2017

MODENA (I)

Stefano Reverberi



Toimitusjohtaja

TAKUU

Takuun voimassaoloaika määrätään tuotteen myyntimaassa voimassa olevissa määräyksissä (ellei valmistaja toisin ilmoita).







Valmistajan takuu kattaa materiaali- ja valmistusvialta ja vaatimuksista poikkeavuuden takuun voimassaoloaikana. Siihen sisältyy viallisten osien vaihto ja kohtuullisesti kuluneiden tuotteiden korjaus tai vaihto.

Takuu ei kata normaalisti kuluvia osia (suodattimet, pussit, varusteet kuten putket, letku, harjat, pyörät jne.).

Takuu ei kata vikoja, jotka johtuvat seuraavista syistä:

- virheellinen tai kielletty käyttö, laiminlyönti
- vuokraus tai ammattikäyttö, jos tuote on tarkoitettu kotitalouskäyttöön
- oppaassa annettujen huoltomääräysten noudattamatta jättäminen
- valtuuttamattomien henkilöiden tai huoltopalvelujen suorittamat korjaukset
- ei-alkuperäisten varaosien tai varusteiden käyttö
- kuljetuksen tai ylimääräisten esineiden/aineiden aiheuttamat vauriot, onnettomuus
- varastointiin liittyvät ongelmat.

Takuun voimaan saattamiseksi tulee esittää ostotodistus.

Tekniset tiedot	Mittayksikkö	BXVC15PE	BXVC20PE BXVC20PTE	BXVC20XE BXVC20XTE	BXVC25PDE	BXVC30PDE BXVC30PTE	BXVC30XDE BXVC30XTE
Jännite	V/Hz	220-240 V - 50/60 Hz	220-240 V - 50/60 Hz	220-240 V - 50/60 Hz	220-240 V - 50/60 Hz	220-240 V - 50/60 Hz	220-240 V - 50/60 Hz
Teho	kW	1,2	1,2	1,4	1,2	1,6	1,6
Keräyssäiliön säiliö	L	14,5	20	20	25	30	30
Maksimi-imupaine	kPa	17	17	18	17	19	19
Maksimialipaine	mbar	170	170	180	170	190	190
Imetty maksimi-ilma	L/s	28	28	33	28	37	37
Moottorien määrä	-	1	1	1	1	1	1
varusteiden Ø	mm	35	35	35	35	35	35
Sähköjohto	m	5	5	5	5	5	5
Suoja-aste	-						
Moottorin eristys	Luokka	F	F	F	F	F	F
Moottorin suojaus	-	IPX4	IPX4	IPX4	IPX4	IPX4	IPX4
Nettopaino	kg	5,7	6,3/6,8	7,0/7,5	6,4	6,9/7,4	7,2/7,7
Bruttopaino	kg	6,7	7,3/7,8	9,5/10,0	7,9	8,4/8,9	9,8/10,3

Pidätämme oikeuden teknisiin muutoksiin!

Cher/Chère client/e,

Avant la toute première utilisation de l'appareil, nous vous invitons à lire les instructions originales, à les suivre et à les conserver pour toute consultation ou vente future.

1 CONSIGNES DE SÉCURITÉ

1.1 L'appareil que vous avez acheté est un produit à fort contenu technologique, fabriqué par l'un des plus grands spécialistes européens. Conformément aux descriptions et aux consignes de sécurité figurant dans ce manuel, cet appareil a été conçu pour être utilisé comme aspirateur multifonctions. Nous vous invitons à lire attentivement et à observer ces quelques lignes pour optimiser ses performances. Pour le raccordement, l'utilisation et la maintenance de l'appareil, veuillez prendre toutes les précautions nécessaires à votre sécurité et à celle des personnes à proximité. Veuillez lire et observer scrupuleusement les consignes de sécurité pour ne compromettre ni la santé ni la sécurité des personnes, et pour éviter tout dégât matériel.

2 ICÔNES ET SYMBOLES

2.1 Respecter les pictogrammes de sécurité et les symboles figurant sur l'appareil et dans ce manuel.

Seuls les symboles concernant l'appareil acheté sont reproduits sur l'appareil et dans le manuel. S'assurer que les symboles et les pictogrammes de sécurité sur l'appareil sont lisibles et en bon état. Dans le cas contraire, les remplacer en respectant la position d'origine (contacter le Centre d'assistance).

 **Attention - Danger !**

 **Lire attentivement ces instructions avant emploi.**

 **Icône E3 (si le symbole est représenté sur la fig. 1) - Elle indique que l'appareil a été conçu pour un usage domestique uniquement, et il ne doit pas être employé pour un usage commercial ou industriel.**

- 0** Position « arrêt » de l'interrupteur
- I** Position « marche » de l'interrupteur
-  Position « automatique » de l'interrupteur
- II** Position « automatique » de l'interrupteur



 **Classe de protection électrique II.**
L'appareil comporte une isolation renforcée ou double (uniquement si le symbole figure sur l'appareil).

 **Classe de protection électrique I.**
L'appareil comporte un conducteur de protection extérieur (borne de terre) (uniquement si le symbole figure sur l'appareil).

 Ce produit observe les directives européennes en vigueur.







 **Icône E1 - Recyclage de l'appareil.** Rendre immédiatement l'appareil en fin de vie inutilisable.

Débrancher l'appareil de l'alimentation électrique.

Couper le câble électrique.

Ne pas jeter les appareils électriques avec les déchets ménagers. Comme spécifié dans la directive WEEE 2012/19/CE sur les équipements électriques et électroniques en fin de vie, les composants électriques doivent être collectés séparément et recyclés d'une manière respectueuse de l'environnement.

Pour plus d'informations, communiquer avec les services compétents ou votre revendeur local.

-  Porter un casque de protection.
-  Porter un masque de protection.
-  Porter un appareil de protection respiratoire.
-  Porter des gants de protection.
-  Porter des chaussures de sécurité.
-  Porter une tenue de protection.



3 CONSIGNES DE SÉCURITÉ/RISQUES RÉSIDUELS

3.1 AVERTISSEMENTS : À NE PAS FAIRE







- 3.1.1** ATTENTION. NE PAS permettre l'utilisation de l'appareil à des enfants de moins de 8 ans et des personnes porteuses de limites physiques, sensorielles ou mentales, ou manquant d'expérience et/ou de connaissances, sauf si elles sont correctement surveillés et ont reçu des instructions sur la façon d'utiliser l'appareil en toute sécurité, ainsi que des informations sur les dangers qui en découlent.
- 3.1.2** ATTENTION. Les enfants NE DOIVENT PAS jouer avec l'appareil. Surveiller les enfants pour que ceci ne se produise pas.
- 3.1.3** Les enfants ou les personnes touchées par une incapacité, sans surveillance, NE DOIVENT PAS effectuer le nettoyage ou la maintenance de l'appareil.
- 3.1.4** Ne pas laisser le matériel d'emballage à la portée des enfants. Risque d'asphyxie !
- 3.1.5** ATTENTION. L'appareil NE DOIT PAS être confié à une personne n'ayant pas lu et compris les instructions.
- 3.1.6** ATTENTION. NE PAS utiliser l'appareil avec des produits inflammables ou toxiques, ou avec tout liquide dont les caractéristiques sont incompatibles avec son mode d'opération. Il est interdit de faire fonctionner l'appareil en atmosphère explosible ou potentiellement inflammable.
- 3.1.7** ATTENTION. Certaines substances peuvent former des mélanges vapeur-air explosifs. NE JAMAIS aspirer les substances suivantes :
- Gaz explosifs ou inflammables, liquides et poussières (poussières réactives).
 - Poussières métalliques réactives (par ex. aluminium, magnésium, zinc) avec des détergents fortement alcalins et acides.
 - Acides et solutions alcalines à l'état pur.
 - Solutions organiques (par ex. essence, diluants pour vernis, acétone ou gasoil).
- Ces substances peuvent aussi attaquer les matériaux de l'appareil.
- 3.1.8** Débrancher l'appareil après chaque application et avant chaque nettoyage/maintenance.
- 3.1.9** Risque d'incendie. NE PAS aspirer d'objets en flammes, brûlants ou fumants.
- 3.1.10** ATTENTION. NE PAS utiliser l'appareil à l'extérieur par temps de pluie.
- 3.1.11** ATTENTION. NE PAS toucher la prise mâle et/ou la prise de courant avec les mains mouillées.



- 3.1.12** ATTENTION. NE PAS utiliser l'appareil si le câble électrique est endommagé. Si le câble électrique est abîmé, le faire remplacer par le fabricant, par un Centre d'assistance ou par une personne de qualification similaire pour éviter un danger.
- 3.1.13** ATTENTION. S'assurer que l'appareil comporte une plaquette signalétique. Si celle-ci est manquante, contacter le revendeur. Les appareils sans plaque NE doivent PAS être utilisés, car ils sont anonymes et potentiellement dangereux.
- 3.1.14** ATTENTION. NE PAS tirer sur le CÂBLE ÉLECTRIQUE pour déplacer l'appareil.
- 3.1.15** ATTENTION. Il est interdit d'utiliser des accessoires qui ne sont ni d'origine ni spécifiques pour le modèle, et il est interdit d'apporter une modification quelconque à l'appareil. Toute modification entraîne l'invalidation de la déclaration de conformité et décharge le fabricant de toute responsabilité civile et pénale.

3.2 AVERTISSEMENTS : À FAIRE

- 3.2.1** ATTENTION. Toutes les pièces conductrices de courant DOIVENT ÊTRE PROTÉGÉES contre les jets ou éclaboussures d'eau.
- 3.2.2** ATTENTION. Conformément à la norme CEI 60364-1, faire appel à un électricien qualifié pour les branchements électriques de l'appareil. Il est recommandé d'installer un disjoncteur différentiel qui coupe l'alimentation électrique de l'appareil si le courant de fuite à la terre excède 30 mA pendant 30 ms, ou un dispositif qui garantit la mise à la terre.
- 3.2.3** ATTENTION. LORS du démarrage, l'appareil peut créer des interférences avec l'alimentation électrique.
- 3.2.4** ATTENTION. Utiliser uniquement les rallonges électriques autorisées de section appropriée.
- 3.2.5** ATTENTION. Déconnecter toujours l'appareil de l'alimentation électrique avant de le laisser sans surveillance.

- 3.2.6**      
ATTENTION. Le débit d'air peut faire rebondir les objets. Porter tous les équipements de protection individuelle (EPI) nécessaires pour travailler en sécurité.
- 3.2.7** ATTENTION. Éteindre et débrancher l'appareil avant de le ranger, de le transporter et d'effectuer toute opération de montage, de nettoyage, de réglage et de maintenance.



- 3.2.8** ATTENTION. Toute opération de maintenance et/ou de réparation des composants électriques DOIT être effectuée par un personnel qualifié.
- 3.2.9** ATTENTION. Avant chaque utilisation et de manière régulière, VÉRIFIER que les vis sont bien serrées et que toutes les pièces de l'appareil sont en bon état. S'assurer qu'aucune pièce n'est usée ou cassée.
- 3.2.10** ATTENTION. Utiliser uniquement des pièces de rechange d'origine fournies ou approuvées par le fabricant pour éviter que l'appareil ne devienne dangereux.
- 3.2.11** ATTENTION. Utiliser une rallonge inadaptée peut être dangereux. Dans le cas où une rallonge est nécessaire, en choisir une faite pour l'utilisation à l'extérieur et s'assurer que le raccordement reste sec et à une certaine distance du terrain. C'est pourquoi il est recommandé d'utiliser un enrouleur de rallonge permettant de garder la prise à au moins 60 mm au-dessus du sol.



4 GÉNÉRALITÉS (PAGE 3)**4.1 Utilisation du manuel**

Ce manuel fait partie intégrante de l'appareil et doit être conservé pour pouvoir être consulté en cas de besoin. Le lire attentivement avant l'installation/utilisation. En cas de cession, l'ancien propriétaire doit remettre le manuel au nouveau propriétaire.

4.2 Emballage

L'appareil est livré partiellement démonté, dans un emballage en carton. Son contenu est représenté sur la fig.1.

4.2.1 Documentation fournie

- D1 Manuel d'utilisation et d'entretien
- D2 Consignes de sécurité
- D3 Déclaration de conformité
- D4 Règles de garantie

4.3 Élimination de l'emballage

Les matériaux de l'emballage ne sont pas dangereux pour l'environnement. Cependant, ils doivent être recyclés ou éliminés conformément aux normes en vigueur dans le pays d'utilisation.

5 INFORMATIONS TECHNIQUES (PAGE 3)**5.1 Domaine d'utilisation**

Conformément aux descriptions et aux consignes de sécurité figurant dans ce manuel, l'appareil a été conçu pour être utilisé comme aspirateur multifonctions.

Cet appareil a été conçu pour un usage domestique uniquement, et il ne doit pas être employé pour un usage commercial ou industriel.

L'appareil est conforme aux normes CEI 60335-1 et CEI 60335-2-2.

5.2 Opérateur

Pour identifier l'opérateur chargé de l'usage de l'appareil (professionnel ou non professionnel), voir l'icône représentée sur la fig.1.

5.3 Pièces principales :

- A1 Dispositif de mise en marche
- A2 Raccord d'aspiration
- A3 Raccord de soufflage
- A4 Poignée
- A5 Crochet pour le rangement du câble (si prévu)
- A6 Crochets de verrouillage
- A7 Câble électrique avec fiche
- A8 Roulettes pivotantes
- A9 Réservoir
- A10 Couvercle avec moteur
- A11 Porte-accessoires (si prévu)
- A12 Bouchon de vidange (si prévu)
- C1 Prise de courant supplémentaire pour accessoire électrique (si prévu)

5.3.1 Accessoires (voir la figure 1 avec des indications sur les modèles - La fourniture est conforme aux illustrations sur l'emballage en carton)

- | | |
|----------------------------------------------|-------------------------------------|
| B1 Porte-filtre | B7 Suceur tapis de sol et fauteuils |
| B2 Filtre mousse | B8 Suceur pour fentes |
| B3 Flexible | B9 Brosse ronde |
| B4 Adaptateur accessoire électrique (option) | B10 Sac filtrant en tissu |
| B5 Tuyau rigide | B11 Sac filtrant en papier |
| B6 Suceur sol | |

5.4 Dispositifs de sécurité

- Dispositif de mise en marche (A1)

Le dispositif de mise en marche évite que l'appareil soit actionné accidentellement.

6 INSTALLATION (PAGE 4)**Attention - danger !**

Éteindre et débrancher l'appareil avant toute opération d'installation et de montage. Pour la séquence de montage, voir page 4.

6.1 Montage

Pendant le déballage, contrôler qu'aucun accessoire ne manque et que le contenu est intact. En cas de dommages occasionnés par le transport, informer immédiatement le revendeur.

Ouvrir les crochets de verrouillage (A6), puis lever le couvercle du moteur (A10) et retirer les accessoires. Vérifier que le filtre (B2) est monté correctement.

Voir fig. 2

Pour la séquence de montage, voir page 4.

6.2 Montage des roulettes pivotantes

Retourner la cuve de l'aspirateur (A9), sans couvercle, sur une surface horizontale stable. Insérer les moyeux des roulettes (A8) dans les trous prévus à cet effet, puis appuyer à fond jusqu'à entendre le déclic pour fixer les roulettes.

Voir fig. 3

6.3 Montage des accessoires

Emmancher le flexible (B3) dans le raccord d'aspiration (A2) ou de soufflage (A3) selon le travail à effectuer.

Voir fig. 4

Monter ensuite les accessoires nécessaires à l'opération de nettoyage. Utiliser les tubes rigides (B5) et les brosses (B6-B7-B8-B9) selon l'opération de nettoyage et la surface à nettoyer. Les brosses (B6-B7-B8-B9) peuvent être montées directement sur le flexible (B3).

Voir fig. 5

6.4 Branchement électrique**Attention - danger !**

Vérifier que la tension et la fréquence (V-Hz) du secteur correspondent à la tension et à la fréquence de la plaque signalétique. Voir fig.6

6.4.1 Utilisation des câbles de rallonge

Les câbles et les prises mâles doivent avoir un indice de protection « IPX4 ».

La section d'une rallonge doit être proportionnée à sa longueur. Plus elle est longue, plus la section doit être grande.

6.5 Prise de courant supplémentaire pour accessoire électrique (si prévu)

Emmancher le flexible (B3) dans le raccord d'aspiration de l'accessoire électrique. Dans le cas où ceux-ci ne sont pas compatibles utiliser l'adaptateur de l'accessoire électrique (B4) (le cas échéant), en coupant l'excédent.

Utiliser la prise de courant supplémentaire (C1) pour l'accessoire électrique (pour les modèles qui en sont équipés).

Voir fig. 7

7 UTILISATION (PAGE 5)**7.1 Commandes**

- Dispositif de mise en marche (A1). Voir fig. 8

Mettre le dispositif de mise en marche en pos. (ON/I).

Si le dispositif de mise en marche comporte un voyant, celui-ci doit s'allumer. Mettre le dispositif de mise en marche en pos. (OFF/O) pour arrêter le fonctionnement de l'appareil.

Si le dispositif de mise en marche comporte un voyant, celui-ci doit s'éteindre.

**Attention - danger !**

L'appareil doit fonctionner sur une surface plane et stable, dans la position indiquée. Voir fig. 8

7.2 Mise en marche**7.2.1 Aspiration à sec. Voir fig. 9**

Utiliser l'appareil avec des filtres (B2 - B10) secs uniquement ! Avant d'utiliser les filtres, s'assurer qu'ils ne sont pas abîmés. Le cas échéant, les remplacer. Pour aspirer la saleté sèche, bien régler le suceur sol, puis emmancher les accessoires correspondants (utiliser la brosse B6).

Pour aspirer la saleté sèche, le cas échéant, utiliser un sac filtrant en tissu (B10) ou en papier (B11).

Instructions sur le sac filtrant :

- Le niveau de remplissage du sac filtrant dépend de la saleté aspirée.

- En cas de poussières fines, sable, etc., remplacer souvent le sac filtrant.

- Un sac filtrant trop usé peut éclater. Par conséquent, le remplacer à temps !

**Attention - Danger !**

Aspirer les cendres froides.

7.2.2 Aspiration des liquides Voir fig. 10**Attention - Danger !**

Si l'appareil produit de la mousse ou a une fuite de liquide, l'éteindre immédiatement et le débrancher du secteur ! Ne pas utiliser le sac filtrant (ni en papier ni en tissu) !

**Attention**

Si la cuve est pleine, un flotteur ferme l'orifice d'aspiration et le régime de l'appareil augmente. Éteindre l'appareil immédiatement et vider la cuve.

Pour aspirer un sol humide ou mouillé, bien régler le suceur sol, puis emmancher les accessoires correspondants (utiliser la brosse B6).

7.2.3 Fonctionnement avec accessoires électriques.**Voir fig. 11.**

Pour la séquence de montage, voir fig.11.

Allumer l'appareil (interrupteur rotatif à GAUCHE sur la position  ou interrupteur à 2 boutons sur la position II) et procéder à son utilisation.

Avertissement : dès que l'accessoire électrique s'allume, la turbine d'aspiration démarre après 0,5 seconde.

Quand l'accessoire électrique est éteint, la turbine d'aspiration continue à fonctionner pendant 6 secondes environ pour aspirer la saleté résiduelle dans le tuyau d'aspiration.

7.2.4 Fonction souffleur. Voir fig. 12.

Nettoyage des endroits difficilement accessibles ou impossibles à aspirer, par ex. des feuilles sur graviers.

Emmancher le flexible d'aspiration dans son raccord.

La fonction souffleur est ainsi activée.

Pour optimiser l'efficacité de la fonction souffleur, utiliser le suceur pour fentes (B8).

7.3 Interruption de fonctionnement (pause)

Éteindre l'appareil. Voir fig. 8

Accrocher le suceur sol en position parking.

7.4 Fin de l'utilisation

Éteindre l'appareil. Voir fig. 8

Débrancher l'appareil du secteur.

7.5 Vidage de la cuve

Pour la saleté sèche et les poussières : démonter l'embout de l'appareil, puis vider la cuve. Voir fig. 13

Pour les liquides : utiliser le bouchon de vidange là où il est prévu (voir fig.14.), ou procéder comme indiqué ci-dessus.

8 MAINTENANCE (PAGE 6)**Attention - danger !**

Éteindre et débrancher l'appareil avant toute opération d'installation et de montage.

Pour la séquence de montage, voir page 6.

Avant chaque opération d'entretien et de maintenance, éteindre l'appareil et le débrancher du secteur. Seul le service client agréé est autorisé à faire des réparations et des interventions sur les circuits électriques.

**Attention - danger !**

Ne pas utiliser des détergents abrasifs, des nettoyeurs pour vitres ou des détergents universels ! Ne jamais plonger le couvercle avec moteur (A10) dans l'eau. Nettoyer l'appareil et les accessoires en plastique avec un détergent ordinaire pour matières synthétiques. Le cas échéant, rincer à l'eau la cuve et les accessoires, puis les essuyer avant utilisation.

8.1 Nettoyage filtre mousse (B2). Voir fig. 15

Déverrouiller les crochets pour ouvrir l'aspirateur (A6). Retourner le couvercle avec moteur (A10) et démonter le filtre. Rincer avec soin sous l'eau courante, puis laisser sécher. Remonter une fois sec.

8.2 Nettoyage sac filtrant en tissu (B10). Voir fig. 16

Déverrouiller les crochets pour ouvrir l'aspirateur (A6). Démonter le sac filtrant (B10). Vider le sac filtrant, rincer avec soin sous l'eau courante, puis laisser sécher. Remonter une fois sec.

8.3 Remplacement sac filtrant en papier (B11). Voir fig. 17

Déverrouiller les crochets pour ouvrir l'aspirateur (A6). Démonter le sac filtrant (B11) saturé, le jeter et en monter un neuf.

9 REMISAGE (PAGE 6)**Attention - danger !**

Éteindre et débrancher l'appareil avant toute opération d'installation et de montage.

Après utilisation et nettoyage de l'appareil, ranger l'appareil et ses accessoires comme indiqué sur la fig.18.

Conserver l'appareil dans un endroit sec.

10 DÉPANNAGE

Problèmes	Causes possibles	Solutions
L'appareil ne s'allume pas	Manque de tension	Vérifier la présence de tension dans le réseau et contrôler que la prise mâle est bien introduite dans la prise (*)
	Problèmes sur le circuit électrique-électronique	S'adresser au Centre d'assistance
L'appareil n'aspire pas ou aspire peu	Accessoires bouchés	Contrôler et nettoyer les suceurs, rallonges ou tubes
	Filtres sales	Nettoyer les filtres
	Sacs filtrants pleins	Vider / Remplacer les sacs filtrants
	Cuve pleine	Vidage de la cuve
L'accessoire électrique ne démarre pas (lorsque la prise accessoire électrique est prévue)	Insertion incorrecte de la prise mâle de l'accessoire électrique à la prise de l'aspirateur	Insérer correctement la fiche
	L'interrupteur est éteint ou en position I	Placer l'interrupteur en position accessoire électrique/II
Sortie de poussière	Le filtre n'est pas monté	Monter le filtre
	Le filtre est endommagé	Remplacer l'ancien filtre par un nouveau
	Le tuyau ou ses attaches sont endommagés	Remplacer les pièces endommagées
Pendant le fonctionnement, l'appareil émet une mauvaise odeur	Filtres/sacs filtrants sales	Remplacer les filtres/sacs filtrants

(*) Si le moteur s'arrête soudainement pendant le fonctionnement et ne repart pas, contacter le Centre d'assistance.

FR

Déclaration de conformité CE

Nous, Anнови Reverberi S.p.A., Modène, Italie, déclarons que l'/les appareil/s Black+Decker désigné/s ci-dessous :

Nom de l'appareil : Aspirateur eau et poussières

	BXVC20PE	BXVC20XE	BXVC30PDE	BXVC30XDE		
N° modèle :	BXVC15PE	BXVC20PTE	BXVC20XTE	BXVC25PDE	BXVC30PTDE	BXVC30XTDE
Puissance absorbée :	1,2 kW	1,2 kW	1,4 kW	1,2 kW	1,6 kW	1,6 kW

est/sont conforme(s) aux directives européennes suivantes :

2014/35/EU, 2014/30/EU, 2011/65/EU, 2009/125/CE, 2012/19/EU.

et est/sont produit(s) dans le respect des normes ou des référentiels ci-après :

EN 60335-1; EN 60335-2-2; EN 55014-1; EN 55014-2; EN 61000-3-2; EN 61000-3-3; EN 62233; EN 50581; Reg.1275/2008.

Nom et adresse de la personne chargée de constituer le dossier technique : Stefano Reverberi / AR Managing Director

Via ML King, 3 - 41122 Modène, Italie

Date : 06.04.2017

MODÈNE (I)

Stefano Reverberi



Managing Director

GARANTIE







La validité de la garantie est régie par la législation en vigueur dans le pays dans lequel le produit est commercialisé (sauf indication contraire du fabricant). Si le produit est défectueux par suite d'un défaut de matériel, d'un vice de construction ou pour non-conformité pendant la période de validité de la garantie, le fabricant assure le remplacement des pièces reconnues défectueuses, ainsi que la réparation des produits s'ils sont raisonnablement usés ou leur remplacement.

La garantie ne couvre pas les pièces d'usure (filtres, sacs, accessoires tels que des tuyaux rigides ou flexibles, brosses, roues, etc.) ;

La garantie ne couvre pas les défauts causés par :

- utilisation anormale, utilisation non admise ou négligence ;
- location ou utilisation professionnelle si le nettoyeur est à usage domestique ;
- inobservation des normes de maintenance prévues dans le manuel ;
- réparations effectuées par un personnel ou par des centres de réparation non agréés ;
- utilisation de pièces de rechange ou d'accessoires qui ne sont pas d'origine ;
- dommages causés par le transport, par des objets ou substances étrangères, par un accident ;
- problèmes d'emmagasinement ou de stockage.

La preuve d'achat est nécessaire pour activer la garantie.

Données techniques	Unité	BXVC15PE	BXVC20PE BXVC20PTE	BXVC20XE BXVC20XTE	BXVC25PDE	BXVC30PDE BXVC30PTE	BXVC30XE BXVC30XTE
Tension	V/Hz	220-240 V - 50/60 Hz	220-240 V - 50/60 Hz	220-240 V - 50/60 Hz	220-240 V - 50/60 Hz	220-240 V - 50/60 Hz	220-240 V - 50/60 Hz
Puissance	kW	1,2	1,2	1,4	1,2	1,6	1,6
Capacité cuve	l	14,5	20	20	25	30	30
Pression aspiration maximum	kPa	17	17	18	17	19	19
Dépression maximum	mbar	170	170	180	170	190	190
Air aspiré maximum	l/s	28	28	33	28	37	37
Nbre moteurs	-	1	1	1	1	1	1
Ø accessoires	mm	35	35	35	35	35	35
Câble	m	5	5	5	5	5	5
Classe de protection	-						
Classe d'isolation du moteur	Classe	F	F	F	F	F	F
Indice de protection du moteur	-	IPX4	IPX4	IPX4	IPX4	IPX4	IPX4
Poids net	kg	5,7	6,3/6,8	7,0/7,5	6,4	6,9/7,4	7,2/7,7
Poids total	kg	6,7	7,3/7,8	9,5/10,0	7,9	8,4/8,9	9,8/10,3

Sous réserve de modifications techniques !

Cijenjeni klijente,

Pročitajte ove izvorne upute prije prve uporabe uređaja. Radite u skladu s navedenim informacijama i čuvajte ove upute na sigurnom mjestu za buduću uporabu i da biste ih mogli predati sljedećem vlasniku.

1. SIGURNOSNE UPUTE

1.1 Uređaj koji ste kupili tehnički je napredan proizvod koji je konstruirao jedan od vodećih europskih proizvođača. Ovaj uređaj namijenjen je za uporabu kao višenamjenski usisivač, u skladu s opisima i sigurnosnim mjerama opreza iz ovih uputa. Navedene informacije omogućuju vam da najbolje iskoristite prednosti svojeg uređaja; pažljivo ih pročitajte i poštujujte preporuke. Tijekom povezivanja, uporabe i servisiranja uređaja poduzmite sve moguće mjere opreza kako biste zajamčili osobnu sigurnost i sigurnost drugih ljudi u neposrednoj blizini. Pažljivo pročitajte sigurnosne odredbe i pridržavajte se ih u svim prilikama; nepoštivanje tih odredbi može dovesti u opasnost vaše zdravlje i sigurnost ili prouzročiti znatnu materijalnu štetu.

2. SIGURNOSNI ZNAKOVI

2.1 Radite u skladu s uputama navedenima na sigurnosnim znakovima pričvršćenima na uređaj i onima navedenima u ovom priručniku. Uređaj i priručnik sadrže samo one simbole koji se odnose na kupljeni model. Vodite računa da simboli i znakovi na uređaju uvijek budu pričvršćeni na uređaj i da su čitljivi i ako se odvoje od uređaja stavite zamjenske natpise na izvorno mjesto. (Kontaktirajte servisni centar).

 **Upozorenje - opasnost!**

 **Prije uporabe pažljivo pročitajte ove upute.**

 **Simbol E3 (ako simbol izgleda kao na slici 1.) - označava da je ovaj uređaj namijenjen samo za kućanstvo i da se ne smije rabiti u industrijske ili komercijalne svrhe.**

0 Položaj „OFF“ (Isključen)

I Položaj „ON“ (Uključen)

 **Automatska postavka usisavanja**

II Automatska postavka usisavanja



 **Ovaj proizvod ocijenjen je klasom izolacije II.** To znači da ima pojačanu ili dvostruku izolaciju (samo ako se simbol nalazi na uređaju).

 **Ovaj proizvod ocijenjen je klasom izolacije I.** To znači da je opremljen zaštitnim vodičem spojenim s uzemljivačem (samo ako se simbol nalazi na uređaju).

 Proizvod je u skladu sa svim primjenjivim europskim direktivama.

 **Simbol E1 - recikliranje uređaja.** Odmah onesposobite stari uređaj za daljnju uporabu.

Iskopčajte kabel uređaja.

Prerežite kabel napajanja.

Nemojte bacati električnu opremu zajedno s komunalnim otpadom. U skladu s odredbama Direktive 2012/19/EZ o otpadnoj električnoj i elektroničkoj opremi, električni dijelovi moraju se prikupiti odvojeno i reciklirati na ekološki prihvatljiv način. Za dodatne informacije kontaktirajte odgovarajući odjel lokalnih tijela ili

vašeg distributera.

 Nosite štitičke za uši.

 Nosite zaštitnu masku.

 Nosite respiratornu zaštitu.

 Nosite zaštitne rukavice.

 Nosite zaštitnu obuću.

 Nosite zaštitnu odjeću.



3. SIGURNOSNA PRAVILA/PREOSTALI RIZICI

3.1 SIGURNOSNE "ZABRANE"

- 3.1.1** UPOZORENJE. NEMOJTE dopustiti da uređaj upotrebljavaju djeca mlađa od osam godina ili osobe s umanjanim fizičkim, osjetilnim ili mentalnim sposobnostima, odnosno s nedostatkom potrebnog iskustva i znanja, osim ako su pod odgovarajućim nadzorom ili su upućene u sigurnu uporabu uređaja te razumiju pripadajuće rizike.
- 3.1.2** UPOZORENJE. Djeca NE SMIJU upotrebljavati uređaj kao igračku. Nadzirite djecu kako biste osigurali da se to ne dogodi.
- 3.1.3** Čišćenje i održavanje koje provodi korisnik NE SMIJU obavljati djeca ili nekompetentne osobe, osim ako nisu pod odgovarajućim nadzorom.
- 3.1.4** Foliju od pakiranja držite izvan dohvata djece. Opasnost od gušenja!
- 3.1.5** UPOZORENJE. Uređajem NE SMIJU rukovati osobe koje nisu pročitale i razumjele upute..
- 3.1.6** UPOZORENJE. Uređaj nemojte NIKAD rabiti sa zapaljivim ili toksičnim tekućinama ili tekućinama čije karakteristike nisu kompatibilne s ispravnim radom uređaja. Uporaba uređaja u potencijalno zapaljivim ili eksplozivnim okruženjima je zabranjena.
- 3.1.7** UPOZORENJE. Neke tvari usisane sa zrakom mogu stvarati eksplozivne pare ili mješavine. NIKAD ne usisavajte sljedeće tvari:
- eksplozivne ili zapaljive plinove, tekućine ili prašinu (reaktivna prašina)
 - reaktivne metale u prahu (npr. aluminij, magnezij ili cink) zajedno sa snažnim lužnatim ili kiselim deterdžentima.
 - čiste kisele ili lužnate otopine
 - organske tvari (npr. benzin, razrjeđivače boje, aceton ili dizelsko gorivo)
- Te tvari mogu uzrokovati koroziju materijala od kojih je uređaj izrađen.
- 3.1.8** Uređaj isključujte nakon svake uporabe i prije svakog čišćenja/održavanja.
- 3.1.9** Opasnost od požara. NIKAD ne usisavajte materijale koji gore ili su zažareni.
- 3.1.10** UPOZORENJE. Uređaj NIKAD ne rabite na otvorenom tijekom kiše
- 3.1.11** UPOZORENJE. NEMOJTE dodirivati utikač i/ili utičnicu vlažnim rukama.
- 3.1.12** UPOZORENJE. NIKADA nemojte rabiti uređaj ako je kabel napajanja oštećen. Ako je kabel napajanja oštećen, mora ga zamijeniti proizvođač, jedan od njegovih servisnih centara ili slično kvalificirane osobe kako bi se izbjegla opasnost.



- 3.1.13** UPOZORENJE. Provjerite nalazi li se na uređaju natpisna pločica; ako nedostaje, obratite se prodavaču. Uređaji bez natpisne pločice NE smiju se rabiti jer ih nije moguće identificirati pa su potencijalno opasni.
- 3.1.14** UPOZORENJE. Uređaj NIKAD ne povlačite za KABEL NAPAJANJA.
- 3.1.15** UPOZORENJE. Zabranjena je uporaba pribora koji nije originalan i svih ostalih dodataka koji nisu namijenjeni posebno za uporabu s odnosnim modelom. Zabranjeno je provoditi bilo kakve izmjene na uređaju. Svaka izmjena na uređaju čini Deklaraciju o suglasnosti ništavnom i oslobađa proizvođača od odgovornosti i prema građanskom i prema kaznenom zakonu

3.2 SIGURNOSNI "IMPERATIVI"

- 3.2.1** UPOZORENJE. Svi električni vodiči MORAJU BITI ZAŠTIĆENI od mlazova vode ili prskanja vodom.
- 3.2.2** UPOZORENJE. Priključak na električno napajanje treba obaviti osposobljen električar u skladu s normom IEC 60364-1. Mora se instalirati zaštitni strujni uređaj pri kvarovima prema zemlji ili rezidualni strujni uređaj koji će prekinuti napajanje u slučaju da jakost struje u vodu za uzemljenje premaši 30 mA u trajanju od 30 ms.
- 3.2.3** UPOZORENJE. TIJEKOM pokretanja uređaj može uzrokovati smetnje na električnom sustavu.
- 3.2.4** UPOZORENJE. Koristite samo odobrene produžne kabele odgovarajućeg promjera vodiča.
- 3.2.5** UPOZORENJE. Kad ostavljate uređaj bez nadzora uvijek isključite prekidač.

3.2.6



UPOZORENJE. Protok zraka može uzrokovati odskakivanje dijelova: kako biste osigurali zaštitu rukovatelja on mora nositi zaštitnu odjeću i opremu za osobnu zaštitu (PPE).

- 3.2.7** UPOZORENJE. Prije bilo kakvog rastavljanja, održavanja, skladištenja i transporta isključite uređaj i odvojite ga od izvora napajanja.
- 3.2.8** UPOZORENJE. Održavanje i/ili zamjenu električnih komponenti MORA provoditi kvalificirano osoblje.
- 3.2.9** UPOZORENJE. Prije svake uporabe i periodički PROVJERAVAJTE jesu li vijci pritegnuti i jesu li sve komponente uređaja u dobrom stanju; provjerite postoje li istrošeni dijelovi.
- 3.2.10** UPOZORENJE. Kako biste osigurali sigurnost uređaja, koristite samo proizvođačeve originalne dijelove ili druge dijelove koje je proizvođač odobrio.
- 3.2.11** UPOZORENJE. Neodgovarajući produžni kabeli mogu biti opasni. U slučaju uporabe produžnog kabela treba voditi računa o tomu da bude prikladan za uporabu na otvorenom, a mjesto priključenja mora biti suho i iznad tla. Uporaba kolotura koji drži utičnicu na najmanje 60 mm iznad tla izričito se preporučuje.



4. OPĆE INFORMACIJE (3. STRANICA)**4.1 Uporaba priručnika**

Priručnik čini integralni dio uređaja i mora se čuvati za buduću uporabu. Prije instalacije/uporabe uređaja pažljivo ga pročitajte. Ako se uređaj prodaje, prodavatelj mora proslijediti priručnik novom vlasniku zajedno s uređajem.

4.2 Ispruka

Uređaj se isporučuje djelomično sklopljen u kartonskoj kutiji. **Paket u kojem se uređaj dostavlja prikazan je na slici 1.**

4.2.1 Dokumentacija koja se isporučuje s uređajem

- D1 Priručnik za uporabu i održavanje
- D2 Sigurnosne upute
- D3 Izjava o sukladnosti
- D4 Jamstvene odredbe

4.3 Odlaganje ambalaže

Materijali korišteni za pakiranje uređaja nisu štetni za okoliš ali se i dalje moraju reciklirati ili odložiti u skladu s relevantnim propisima u zemlji u kojoj se uređaj koristi.

5. TEHNIČKI PODACI (3. STRANICA)**5.1 Namjena**

Uređaj je namijenjen za uporabu kao višenamjenski usisivač, u skladu s opisima i sigurnosnim mjerama opreza iz ovih uputa. Uređaj je namijenjen samo za uporabu u kućanstvu i ne smije se rabiti u industrijske ili komercijalne svrhe. Uređaj je u skladu s normama IEC 60335-1 i IEC 60335-2-2.

5.2 Rukovatelj

Simbol prikazan na sl. 1 označava rukovatelja kojem je stroj namijenjen (profesionalca ili neprofesionalca).

5.3 Glavne komponente:

- A1 Pokretač
- A2 Priključak usisa
- A3 Priključak puhala
- A4 Ručka
- A5 Kuća za spremanje kabela napajanja (ako postoji)
- A6 Zasuni
- A7 Kabel napajanja s utikačem
- A8 Kotačići
- A9 Spremnik
- A10 Poklopac s motorom
- A11 Držak dodataka (ako postoji)
- A12 Cep otvora za pražnjenje tekućina (ako postoji)
- C1 Utičnica alata na električni pogon (ako postoji)

5.3.1 Dodatna oprema (pogledajte sliku 1. za pojediniosti o modelima – paket u kojem se uređaj dostavlja odgovara prikazanom na kartonskoj kutiji)

- | | |
|-----------------------------------------------------|-------------------------------------------|
| B1 Držak filtra | B7 Četka za sagove i tapacirani namještaj |
| B2 Spužvasti filter | B8 Uska mlaznica |
| B3 Crijevo | B9 Okrugla četka |
| B4 Adapter za alate na električni pogon (opcijnska) | B10 Filtrarska vrećica od tkanine |
| B5 Cijev | B11 Papirna filtrarska vrećica |
| B6 Četka za podove | |

5.4 Sigurnosni uređaji

- Pokretač (A1)
Pokretač je uređaj koji sprječava nehotičnu uporabu uređaja.

6 INSTALACIJA (4. STRANICA)**Upozorenje - opasnost!**

Svi postupci instalacije i sastavljanja moraju se provoditi s uređajem koji je odvojen od elektroenergetskog izvora napajanja.

Redoslijed sastavljanja prikazan je na 4. stranici.

6.1 Sastavljanje

Prilikom raspakiranja provjerite nedostaje li kakav pribor i postoje li oštećeni dijelovi sadržaja. Ako je šteta nastala tijekom prijevoza, odmah o tome obavijestite prodavača.

Skinite poklopac motora (A10) s uređaja otpuštajući zasune (A6) i izvadijte isporučene dodatke. Provjerite je li filter (B2) ispravno postavljen.

Pogledajte sliku 2.

Redoslijed sastavljanja prikazan je na 4. stranici.

6.2 Postavljanje kotačića

Naglavce okrenite spremnik usisivača (A9) bez poklopca na tvrdoj horizontalnoj površini. Glavčine kotačića (A8) postavite u odgovarajuće otvore i u potpunosti pritisnite prema dolje kako biste kotačiće pričvrstili u ispravnom položaju.

Pogledajte sliku 3.**6.3 Postavljanje pribora**

Spojite crijevo (B3) na usis (A2) ili na priključak puhala (A3) ovisno o željenoj vrsti rada.

Pogledajte sliku 4.

Zatim završite postupak postavljanja pribora potrebnog za vrstu čišćenja koju planirate obaviti. Upotrijebite cijevi (B5) i četke (B6-B7-B8-B9) ovisno o vrsti čišćenja i površini koju ćete čistiti. Četke (B6-B7-B8-B9) možete postaviti izravno na crijevo (B3).

Pogledajte sliku 5.**6.4 Električni priključci****Upozorenje - opasnost!**

Provjerite odgovaraju li napon i frekvencija (V/Hz) električnog napajanja vrijednostima koje su navedene na natpisnoj pločici.

Pogledajte sliku 6**6.4.1 Uporaba produžnih kabela**

Upotrijebite samo one produžne kabele s razinom zaštite JPY4⁴.

Promjer produžnog kable treba biti razmjern njegovoj duljini, što je kabel dulji promjer treba biti veći.

6.5 Utičnica alata na električni pogon (ako postoji)

Crijevo (B3) spojite na priključak za usis alata na električni pogon. Ako dva priključka nisu kompatibilna, koristite adapter za alate na električni pogon (B4) (ako postoje) i isključite suvišni priključak.

Alatom na električni pogon radite pomoću dodatne utičnice (C1) (za modele s tom značajkom).

Pogledajte sliku 7.**7. PODACI O UPORABI UREĐAJA (5. STRANICA)****7.1 Kontrole****- Pokretač (A1). Pogledajte sliku 8.**

Postavite prekidač pokretača na (ON/I).

Ako postoji glavno svjetlo na uređaju pokretača, trebalo bi se uključiti.

Postavite uređaj prekidača na (OFF/O) kako biste zaustavili uređaj.

Ako postoji glavno svjetlo na uređaju pokretača, trebalo bi se isključiti.

**Upozorenje - opasnost!**

Tijekom rada uređaj mora biti postavljen na tvrdoj, ravnoj površini. Pogledajte sliku 8.

7.2 Pokretanje**7.2.1 Suho usisavanje. Pogledajte sliku 9.**

Radite samo sa suhim filtrima (B2 – B10)! Prije nego što ih upotrijebite, provjerite jesu li filtri oštećeni i po potrebi ih zamijenite. Za usisavanje suhe prljavštine na odgovarajući način prilagodite četku za podove i postavite prikladan pribor (upotrijebite četku B6).

Ako je potrebno, prilikom usisavanja suhe prašine uporabite dodatnu filtersku vrećicu koja može biti od tkanine (B10) ili papira (B11).

Smjernice za filtersku vrećicu:

- Razina do koje se filterska vrećica puni ovisi o vrsti usisane prljavštine.
- Za finu prašinu, pijesak itd. često mijenjajte filtersku vrećicu.
- Istrošena filterska vrećica može puknuti pa je stoga morate na vrijeme zamijeniti!

**Upozorenje - opasnost!**

Usisavajte samo hladni pepeo.

7.2.2 Usisavanje tekućina Pogledajte sliku 10.**Upozorenje - opasnost!**

Ako se stvara pjena ili se tekućina počinje prelijevati, odmah isključite uređaj ili utikač iz napajanja! Ne rabite filtersku vrećicu (papirnatu ili od tkanine)!

**Upozorenje**

Kada se spremnik napuni, plutajući prekidač isključuje ulaz usisa, a motor počinje brzo raditi. Odmah isključite uređaj i ispraznite spremnik.

Za usisavanje vlažne ili suhe prljavštine na odgovarajući način prilagodite četku za podove i postavite prikladan pribor (upotrijebite četku B6).

7.2.3. Rad s alatima na električni pogon. Pogledajte sliku 11.

Slijed sklapanja prikazan je na slici 11.

Uključite uređaj (prekidač za automatsko usisavanje postavljen je ulijevo na  ili je tipka prekidača 2 na položaju II) i počnite raditi.

Upozorenje: od trenutka uključivanja alata na električni pogon ventilator usisa pokreće se s odgodom od 0,5 s.

Kad se alat na električni pogon isključuje, ventilator usisa nastavlja s radom još približno 6 sekundi kako bi usisao prljavštinu preostalu u usisnom crijevu.

7.2.4 Funkcija puhalo. Pogledajte sliku 12.

Za čišćenje nedostupnih mjesta ili mjesta na kojima usisavanje nije moguće poput uklanjanja lišća iz šljunka.

Na isporučeni priključak postavite usisno crijevo.

Funkcija puhalo sada je aktivna.

Za učinkovitije puhanje preporučuje se uporaba uske mlaznice (B8).

7.3 Zaustavljanje rada (pauziranje)

Isključite uređaj. Pogledajte sliku 8.

Mlaznicu za pod priključite u položenu položaju.

7.4 Završavanje rada

Isključite uređaj. Pogledajte sliku 8.

Isključite utikač.

7.5 Ispraznite spremnik

Za suhu prljavštinu i prašinu: uklonite mlaznicu s uređaja i ispraznite spremnik. Pogledajte sliku 13.

Za tekućine: upotrijebite vijak odvodna, ako postoji (pogledajte sliku 14.), ili postupite kako je gore opisano.

8 ODRŽAVANJE (6. STRANICA)**Upozorenje - opasnost!**

Svi postupci instalacije i sastavljanja moraju se provoditi s uređajem koji je odvojen od elektroenergetskog izvora napajanja.

Redoslijed sastavljanja prikazan je na 6. stranici.

Prije provođenja bilo kakvog posla servisiranja ili održavanja uvijek isključite uređaj i izvadite utikač iz utičnice. Popravke i rad na električnim sustavima smije provoditi samo ovlašteni servisni centar.

**Upozorenje - opasnost!**

Nikad ne koristite abrazivne deterdžente, deterdžente za staklo ili univerzalne deterdžente. Poklopac motora (A10) nikad ne uranjajte u vodu. Uređaj i plastični pribor čistite standardnim deterdžentom za sintetičke materijale.

Spremnik i pribor po potrebi isperite vodom pa ih prije uporabe osušite.

8.1 Čišćenje filtra spužvasti (B2). Pogledajte sliku 15.

Opuštanjem zasuna (A6) otvorite usisivač. Poklopac uređaja (A10) okrenite naglavce i uklonite filtersku.

Pažljivo ih isperite tekućom vodom i pustite da se osuše.

Ne vraćajte ih dok se ne osuše.

8.2 Čišćenje filterske vrećice od tkanine (B10). Pogledajte sliku 16.

Opuštanjem zasuna (A6) otvorite usisivač. Uklonite filtersku vrećicu (B10). Ispraznite filtersku vrećicu, pažljivo je isperite tekućom vodom i pustite da se osuši. Ne vraćajte ih dok se ne osuše.

8.3 Zamjena papirnate filterske vrećice (B11). Pogledajte sliku 17.

Opuštanjem zasuna (A6) otvorite usisivač. Uklonite napunjenu filtersku vrećicu (B11) i bacite je, a zatim postavite novu.

9. SKLADIŠTENJE NA KRAJU SEZONE (6. STRANICA)**Upozorenje - opasnost!**

Svi postupci instalacije i sastavljanja moraju se provoditi s uređajem koji je odvojen od elektroenergetskog izvora napajanja.

Nakon završetka rada uređaj očistite, a zatim ga prema prikazu na slici 18 s priborom odložite.

Uređaj pohranite na suhom mjestu.

10. RJEŠAVANJE PROBLEMA

Problemi	Vjerojatni uzroci	Rješenja
Uređaj se ne uključuje	Nema električne energije	Provjerite da je utikač čvrsto utaknut u utičnicu i da je utičnica pod naponom (*)
	Problemi s električno-elektroničkim krugom	Kontaktirajte servisni centar
Uređaj ne usisava materijal, ili je usisavanje slabo	Pribor je zaprljan	Provjerite i očistite mlaznice, produžetke ili crijeva
	Filtri su prljavi	Očistite filtre
	Filterske vrećice su pune	Ispraznite / zamijenite filterske vrećice
	Spremnik je pun	Ispraznite spremnik
Alat na električni pogon se ne pokreće (ako postoji utičnica alata na električni pogon)	Utikač alata na električni pogon nije ispravno postavljen u utičnicu usisivača	Ispravno postavite utikač
	Isključite ga ili okrenite na položaj I	Okrenite prekidač na položaj alata na električni pogon/položaj II
Iz uređaja izlazi prašina	Filtar nije postavljen	Postavite filtara
	Filtar je oštećen	Zamijenite istrošeni filtara novim
	Oštećeno crijevo ili priključci	Zamijenite oštećene dijelove
Iz uređaja se širi neugodan miris tijekom rada	Filtri/filterske vrećice su prljavi	Zamijenite filtre/filterske vrećice

(*) Ako se motor zaustavlja i ponovno ne pokreće tijekom rada, obratite se ovlaštenom servisnom centru.

Izjava o sukladnosti s EC standardima

HR

Tvrtka Annovi Reverberi S.p.A, iz Modena, Italija, izjavljuje da su sljedeći Black+Decker uređaji:

Namjena uređaja: Usisivač za suho i mokro usisavanje

	BXVC20PE	BXVC20XE	BXVC30PDE	BXVC30XDE		
Model br.:	BXVC15PE	BXVC20PTE	BXVC20XTE	BXVC25PDE	BXVC30PTDE	BXVC30XTDE
Nazivna snaga:	1,2 kW	1,2 kW	1,4 kW	1,2 kW	1,6 kW	1,6 kW

u skladu sa sljedećim europskim direktivama:

2014/35/EU, 2014/30/EU, 2011/65/EU i 2009/125/EZ, 2012/19/EU.

i da su proizvedeni u skladu sa sljedećim normama ili standardiziranim dokumentima:

EN 60335-1; EN 60335-2-2; EN 55014-1; EN 55014-2; EN 61000-3-2; EN 61000-3-3; EN 62233; EN 50581; Reg.1275/2008.

Ime i adresa osobe odgovorne za izdavanje tehničke datoteke: Stefano Reverberi / AR Glavni direktor

Via ML King, 3 - 41122 Modena, Italija

Datum: 06.04.2017.

MODENA (I)

Stefano Reverberi



Glavni direktor

JAMSTVO

Valjanost jamstva u skladu je s odgovarajućim zakonodavstvom u zemlji u kojoj se proizvod prodaje (osim ako proizvođač ne navede drukčije).

Jamstvo se odnosi na materijale, izradu i kvarove povezane s usklađenošću tijekom jamstvenog razdoblja, u kojem će proizvođač zamijeniti pokvarene dijelove i popraviti proizvod ako nije pretjerano istrošen, odnosno zamijeniti uređaj.

Jamstvo se ne odnosi na dijelove podložne uobičajenom trošenju i habanju (filtre, vrećice ili pomoćni pribor kao što su crijevo, četkice, kotači, itd.);

Jamstvo se ne odnosi na kvarove prouzročene ili nastale uslijed:

- neispravna uporaba, zloruporaba, nemar,
- profesionalna uporaba ili najam, ako je proizvod prodan za uporabu u kućanstvu,
- nepridržavanje uputa o održavanju navedenih u ovom priručniku,
- servisiranja u neovlaštenim centrima ili od neovlaštenih osoba,
- uporabe neoriginalnih dijelova ili pribora,
- štete prouzročene prijevozom, prljavštinom ili stranim objektima, nezgodama
- poteškoća pri pohrani i skladištenju.

Da biste aktivirali jamstvo morate predočiti potvrdu o kupnji.

Tehnički podaci	Jedinica	BXVC15PE	BXVC20PE BXVC20PTE	BXVC20XE BXVC20XTE	BXVC25PDE	BXVC30PDE BXVC30PTE	BXVC30XDE BXVC30XTE
Napon	V/Hz	220-240 V - 50/60 Hz	220-240 V - 50/60 Hz	220-240 V - 50/60 Hz	220-240 V - 50/60 Hz	220-240 V - 50/60 Hz	220-240 V - 50/60 Hz
Snaga	kW	1,2	1,2	1,4	1,2	1,6	1,6
Kapacitet spremnika	l	14,5	20	20	25	30	30
Maksimalni tlak usisa	kPa	17	17	18	17	19	19
Maksimalni usis	mbar	170	170	180	170	190	190
Maksimalni protok zraka	l/s	28	28	33	28	37	37
Br. motora	-	1	1	1	1	1	1
Ø pribora	mm	35	35	35	35	35	35
Kabel napajanja	m	5	5	5	5	5	5
Klasa zaštite	-						
Izolacija motora	Klasa	F	F	F	F	F	F
Zaštita motora	-	IPX4	IPX4	IPX4	IPX4	IPX4	IPX4
Neto težina	kg	5,7	6,3/6,8	7,0/7,5	6,4	6,9/7,4	7,2/7,7
Bruto težina	kg	6,7	7,3/7,8	9,5/10,0	7,9	8,4/8,9	9,8/10,3

Podložno tehničkim izmjenama!

Kedves vásárlónk!

Kérjük, hogy a készülék első használatát megelőzően olvassa el ezt az eredeti használati útmutatót, kövesse az abban található utasításokat, és őrizze meg azt biztos helyen, hogy később is használhassa, vagy továbbadhassa a készülék esetleges következő tulajdonosának.

1. BIZTONSÁGI UTASÍTÁSOK

1.1 Az Ön által vásárolt készülék Európa egyik vezető gyártója által tervezett, fejlett technológiájú termék. A készüléket multifunkciós porszívóként, a jelen útmutatóban található előírásoknak és biztonsági óvintézkedéseknek megfelelően történő használatra szolgál. A lehető legjobb teljesítmény elérése érdekében gondosan olvassa el ezt a füzetet, és a használat során kövesse a benne szereplő utasításokat. A készülék csatlakoztatása, használata és szervizelése során a saját és a közvetlen közelében tartózkodók biztonsága érdekében tegyén meg minden lehetséges óvintézkedést. Gondosan olvassa el és mindig tartsa be a biztonsági előírásokat; ennek elmulasztása személyi sérülést vagy komoly anyagi kárt okozhat.

2. BIZTONSÁGI JELÖLÉSEK

2.1 Tartsa be a készüléken feltüntetett biztonsági jelölésekben és jelen útmutatóban található utasításokat. A készülék és a kézikönyv csak a megvásárolt típusra vonatkozó szimbólumokkal van ellátva. Ellenőrizze, hogy a készüléken elhelyezett szimbólumok és jelek megvannak-e és jól láthatóak-e; hiányuk esetén eredeti helyükön pótolja azokat. (Forduljon a márkaszervizhez).

 **Figyelem – veszély!**

 **Használat előtt figyelmesen olvassa el ezt az útmutatót.**

 **E3 szimbólum (ha a szimbólum látható az 1. ábrán)** Azt jelzi, hogy a készülék kizárólag háztartási használatra készült, ipari vagy kereskedelmi célokra nem alkalmazható.

0 Kapcsoló „KI” állása

I Kapcsoló „BE” állása

 **Automatikus porszívózási beállítások**

II Automatikus porszívózási beállítások



 **A termék a II. érintésvédelmi osztályba tartozik.** Ez azt jelenti, hogy megerősített vagy kettős szigeteléssel rendelkezik (csak ha ez a szimbólum szerepel a készüléken).

 **A termék az I. érintésvédelmi osztályba tartozik.** Ez azt jelenti, hogy földelő védővezetékkel rendelkezik (csak ha ez a szimbólum szerepel a készüléken).

 A termék megfelel a vonatkozó európai irányelveknek.

 **E1 szimbólum – A készülék újrahasznosítása.** Tegye azonnal használhatatlanná az elavult készüléket.

Húzza ki a készülék hálózati csatlakozóját.

Vágja el a hálózati kábelt.

Ne ártalmatlanítsa az elektromos berendezést a háztartási hulladékkal együtt. Az elektromos és elektronikus berendezések hulladékairól szóló 2012/19/EK irányelv rendelkezéseinek megfelelően az elektromos alkatrészeket külön kell gyűjteni és környezetbarát módon

kell újrahasznosítani.

Ezzel kapcsolatos további tájékoztatásért forduljon a helyi hatóság illetékes osztályához vagy kereskedőjéhez.

 Viseljen hallásvédő eszközt.

 Viseljen védőmaszkot.

 Viseljen légzésvédő eszközt.

 Viseljen védőkesztyűt.

 Viseljen biztonsági lábbelit.

 Viseljen biztonsági ruházatot.



3. BIZTONSÁGI ELŐÍRÁSOK / JÁRULÉKOS KOCKÁZATOK

3.1 BIZTONSÁGI TILTÁSOK

- 3.1.1** FIGYELMEZTETÉS. NE HAGYJA, hogy a készüléket 8 évnél fiatalabb gyermekek, továbbá csökkent fizikai, érzékszervi vagy szellemi képességű, illetve kellő tapasztalattal és ismerettel nem rendelkező személyek használják, kivéve ha ezek a személyek megfelelő felügyelet alatt vannak és megismerték a készülék biztonságos használatát, illetve a használattal járó kockázatokat.
- 3.1.2** FIGYELMEZTETÉS. Gyermekeknek TILOS a készülékkel játszani. Felügyelje őket annak érdekében, hogy ez ne történhessen meg.
- 3.1.3** A tisztítást és a felhasználói karbantartást NEM végezhetik gyermekek vagy hozzá nem értő személyek, kivéve megfelelő felügyelet mellett.
- 3.1.4** A csomagolófóliát ne hagyja gyermekek számára elérhető helyen. Fulladásveszély!
- 3.1.5** FIGYELMEZTETÉS. A készüléket NEM használhatják olyan személyek, akik nem olvasták el és nem értették meg a jelen útmutatót.
- 3.1.6** FIGYELMEZTETÉS. SOHA NE használja a készüléket gyúlékony vagy mérgező folyadékhoz, illetve bármilyen olyan folyadékhoz, amelynek egyes tulajdonságai nem teszik lehetővé a berendezés helyes használatát. A készüléket tilos gyúlékony vagy robbanásveszélyes környezetben használni.
- 3.1.7** FIGYELMEZTETÉS. Egyes anyagok a beszívott levegővel keveredve robbanásveszélyes gőzöket vagy elegyeket hozhatnak létre. SOHA NE szívja fel a következő anyagokat:
- robbanékony vagy éghető gázok, folyadékok vagy por (reaktív por),
 - reaktív fémpor (pl. alumínium, magnézium vagy cink) erősen lúgos vagy savas tisztítószerrel együtt,
 - hígítatlan savas vagy lúgos oldatok,
 - szerves anyagok (pl. benzín, festékhígító, aceton vagy gázolaj).
- Ezek továbbá korrodálhatják is azokat az anyagokat, amelyekből a berendezés készült.
- 3.1.8** Minden használat után és minden tisztítás/karbantartás előtt kapcsolja ki a készüléket.
- 3.1.9** Gyulladásveszély! SOHA ne használja égő vagy izzó anyagok felszívására.
- 3.1.10** FIGYELMEZTETÉS. SOHA NE használja a készüléket a szabadban, esős időben.
- 3.1.11** FIGYELMEZTETÉS. NE érintse meg a hálózati csatlakozódugót vagy a csatlakozóaljzatot nedves kézzel.
- 3.1.12** FIGYELMEZTETÉS. SOHA ne használja a készüléket, ha a hálózati kábel megsérült. A biztonsági kockázatok elkerülése érdekében a hálózati kábelt sérülés esetén a gyártónak, valamely márkaszervizének, vagy egy szakképzett személynek kell kicserélnie.
- 3.1.13** FIGYELMEZTETÉS. Ellenőrizze, hogy a berendezésen rögzítve van-e az adattábla. Ha nincs, vegye fel a kapcsolatot az értékesítővel. Az adattábla nélküli berendezések használata TILOS, mivel beazonosíthatatlanok, és használatuk veszélyes lehet.



- 3.1.14** FIGYELMEZTETÉS. SOHA ne mozgassa a berendezést a HÁLÓZATI KÁBELNÉL húzva.
- 3.1.15** FIGYELMEZTETÉS. Tilos nem eredeti tartozékokat vagy olyan tartozékokat használni, amelyek nem kifejezetten az adott típushoz készültek. A berendezésen tilos bármilyen változtatást végezni. A berendezés megváltoztatásával a megfelelőségi nyilatkozat érvényét veszti, és a gyártó mentesül minden polgár- és büntetőjogi felelősség alól.

3.2 BIZTONSÁGI KÖVETELMÉNYEK

- 3.2.1** FIGYELMEZTETÉS. Minden elektromos vezetékét VÉDENI KELL a vízsugártól és a ráfröccsenő víztől.
- 3.2.2** FIGYELMEZTETÉS. Az elektromos tápcsatlakozást szakképzett villanszerelőnek kell elvégeznie az IEC 60364-1 szabványnak megfelelően. Amennyiben a földelésre jutó kapacitív áram 30 ms időtartamig meghaladja a 30 mA értéket, a berendezést áramellátás- vagy földzárlat-megszakító áramvédő kapcsolóval kell ellátni.
- 3.2.3** FIGYELMEZTETÉS. Indítás KÖZBEN a berendezés zavart okozhat az elektromos hálózati rendszerben.
- 3.2.4** FIGYELMEZTETÉS. Kizárólag megfelelő keresztmetszettel és minőségi tanúsítvánnyal rendelkező elektromos hosszabbítók használata engedélyezett.
- 3.2.5** FIGYELMEZTETÉS. A berendezést mindig kapcsolja ki, ha őrizetlenül hagyja.

- 3.2.6**      
- FIGYELMEZTETÉS. A levegőáramlás következtében bizonyos elemek visszapattanhatnak. Biztonsága érdekében viseljen megfelelő egyéni védőruházatot és védőeszközöket (PPE).

- 3.2.7** FIGYELMEZTETÉS. A készüléket összeszerelés, karbantartás, tárolás és szállítás előtt mindig kapcsolja ki és csatlakoztassa le az energiaforrásról.
- 3.2.8** FIGYELMEZTETÉS. Az elektromos alkatrészek karbantartását és/vagy javítását KIZÁRÓLAG szakképzett személyzet végezheti.
- 3.2.9** FIGYELMEZTETÉS. Minden használat előtt, valamint rendszeres időközönként ellenőrizze, hogy a csavarok meg vannak-e húzva, és hogy a készülék minden részegysége jó állapotban van-e. Vizsgálja át a készüléket, hogy nincsenek-e benne törött vagy kopott alkatrészek.
- 3.2.10** FIGYELMEZTETÉS. A készülék biztonságos működése érdekében csak a gyártó eredeti pótalkatrészeit vagy az általa jóváhagyott más pótalkatrészeket használja.
- 3.2.11** FIGYELMEZTETÉS. A nem megfelelő hosszabbítóvezetékek veszélyesek lehetnek. Ügyeljen arra, hogy a hosszabbítóvezeték kültéri használatra alkalmas legyen, a csatlakozást pedig tartsa szárazon és ne a földön. Használjon kábeldobos hosszabbítót, amely a csatlakozót legalább 60 mm-rel a talajszint felett tartja.



4. ÁLTALÁNOS INFORMÁCIÓK (3. OLDAL)

4.1 Az útmutató használata

Jelen útmutató a készülék fontos tartozéka és a későbbi hivatkozás érdekében őrizze meg. A készülék telepítése/használatát előtt gondosan olvassa el az útmutatót. Ha eladja a készüléket, a készülékkel együtt ezt az útmutatót is adja át az új tulajdonosnak.

4.2 Szállítás

A készülék szállítása részben összeszerelve, kartondobozban történik. **A csomagolás tartalmát az 1. ábra mutatja be.**

4.2.1 A készülékhez mellékelte dokumentáció

- D1 Használati és karbantartási útmutató
- D2 Biztonsági utasítások
- D3 Megfelelőségi nyilatkozat
- D4 Jótállási szabályok

4.3 A csomagolóanyagok ártalmatlanítása

Bár a csomagolóanyagok nem környezetszennyezőek, újrahasznosításukról vagy ártalmatlanításukról a felhasználás helyén érvényes jogszabályok betartásával kell gondoskodni.

5. MŰSZAKI INFORMÁCIÓK (3. OLDAL)

5.1 Rendeltetésszerű használata

A készüléket multifunkciós porszívóként történő használatra tervezték. Mindig kövesse a használati útmutatóban található leírást, és tartsa be az óvintézkedéseket.

A készülék csak háztartási használatra készült, ipari vagy kereskedelmi célokra nem alkalmazható.

A készülék megfelel az IEC 60335-1 és az IEC 60335-2-2 szabványok előírásainak.

5.2 Kezelő

Az 1. ábrán látható szimbólum meghatározza a készülék javasolt kezelőjét (ipari vagy háztartási felhasználás).

5.3 Főbb részegységek:

- A1 Kapcsológomb
- A2 Szívótömlő-csatlakozó
- A3 Kifúvás csatlakozója
- A4 Fogantyú
- A5 A hálózati kábel rögzítésére szolgáló tartó (ha van ilyen)
- A6 Kallanttyúk
- A7 Hálózati kábel csatlakozóval
- A8 Kerekek
- A9 Tartályt
- A10 A fedél és a motor
- A11 Tartozék-tartó (ha van ilyen)
- A12 Folyadékleresztő dugó (ha van ilyen)
- C1 Aljzat elektromos szerszámok csatlakoztatásához (ha van ilyen)

5.3.1 Kiegészítők (lásd az 1. ábrát a modellek részleteivel; a kiegészítő csomag a dobozon látható kiegészítőket tartalmazza)

B1 Szűrőtartó	B6 Padlókefe
B2 Szivacsűrő	B7 Kárpit- és huzattisztító kefe
B3 Tömlő	B8 Részfej
B4 Adapter elektromos szerszámokhoz (opcionális)	B9 Kerek kefe
B5 Cső	B10 Szövet szűrőzsák
	B11 Papír szűrőzsák

5.4 Biztonsági eszközök

- Kapcsológomb (A1)

A kapcsológomb megakadályozza a készülék nem szándékos használatát.

6. ÜZEMBE HELYEZÉS (4. OLDAL)

⚠ Figyelem – veszély!

Üzembe helyezés vagy összeszerelés előtt csatlakoztassa le a készüléket a táphálózatról.

Az összeszerelés folyamata a 4. oldalon látható.

6.1 Összeszerelés

Kicsomagoláskor ellenőrizze, hogy nem hiányzik-e valamelyik tartozék, és nem sérült-e a csomag tartalma. Ha szállításból eredő károkat tapasztal, haladéktalanul értesítse az értékesítőt.

Oldja ki a kallanttyúkat (A6), és emelje le a berendezésről a fedelet, amely a motort is tartalmazza (A10). Vegye ki a készülékkel szállított tartozékokat, és közben ellenőrizze, hogy a szűrő (B2) megfelelően rögzítve van-e.

Lásd a 2. ábrát.

Az összeszerelés folyamata a 4. oldalon látható.

6.2 A kerekek beszerelése

Helyezze a porszívótartályt (A9) a fedél nélkül, fejfel lefelé egy szilárd, vízszintes felületre. Illeszse be a görgőkerékagyakat (A8) a tartály alján lévő lyukakba, és nyomja be teljesen a kerekek megfelelő helyzetben való rögzítéséhez.

Lásd a 3. ábrát.

6.3 A tartozékok rögzítése

Csatlakoztassa a tömlőt (B3) a kívánt művelettől függően a szívócsatlakozóhoz (A2) vagy a fúvócsatlakozóhoz (A3).

Lásd a 4. ábrát.

Ezután fejezze be a műveletsort a tervezett tisztítási munkához szükséges alkatrészek felszerelésével. Használja a tisztítás típusának és a tisztítandó felületnek megfelelő csöveket (B5) és keféket (B6-B7-B8-B9). A kefék (B6-B7-B8-B9) közvetlenül a tömlőre (B3) csatlakoztathatók.

Lásd az 5. ábrát.

6.4 Elektromos csatlakozás

⚠ Figyelem – veszély!

Ellenőrizze, hogy a hálózati feszültség (V) és frekvencia (Hz) megegyezik-e a készülék adattábláján szereplő adatokkal. Lásd 5. ábra

6.4.1 Hosszabbítóvezetékek használata

Csak IPX4 védelettségű kábelt és csatlakozódugót használjon. A hosszabbítóvezeték keresztmetszete legyen arányos a hosszával – minél hosszabb a kábel, annál nagyobb keresztmetszet szükséges.

6.5 Aljzat elektromos szerszámok csatlakoztatásához (ha van ilyen)

Csatlakoztassa a tömlőt (B3) az elektromos szerszám szívócsatlakozójához. Ha a két csatlakozó nem illeszkedik egymáshoz, akkor használja az elektromos szerszám adapterét (B4) (ha van ilyen), a főlétes részt pedig vágja le.

Az elektromos szerszámot a kiegészítő aljzathoz (C1) csatlakoztatva tudja működtetni (ilyen tartozékokkal rendelkező típusok esetén).

Lásd a 7. ábrát.

7. A KÉSZÜLÉK HASZNÁLATA (5 OLDAL)

7.1 Kezelőszervek

- Kapcsológomb (A1). Lásd a 8. ábrát.

Állítsa a kapcsológombot (BE/I) állásba.

Ha a kapcsológombon van jelzőlámpa, annak világítania kell.

A kapcsológomb (KI/O) állásba kapcsolásakor a készülék leáll.

Ha a kapcsológombon van jelzőlámpa, annak ki kell aludnia.

**Figyelem – veszély!**

A készüléket működés közben az ábrán látható módon szilárd, stabil felületre kell helyezni. **Lásd a 8. ábrát.**

7.2 Indítás**7.2.1 Száraz porszívózás Lásd a 9. ábrát.**

Csak száraz szűrőkkel (B2-B10) dolgozzon! Használat előtt ellenőrizze, hogy nem sérültek-e a szűrők, és szükség esetén cserélje ki őket. Száraz szennyeződés felszívásához a megfelelő módon állítsa be a padlókefét, és csatlakoztassa a megfelelő tartozékokat (használja a B6 kefét).

Száraz szennyeződések felszívásához szükség esetén további, szövetből (B10) vagy papírból (B11) készült szűrőzsák is használható.

Szűrőzsákra vonatkozó útmutatások:

- A szűrőzsák telítettségét szintje attól függ, hogy milyen szennyeződést távolítunk el.
- Finom por, homok, stb. esetén gyakran kell szűrőzsákot cserélni.
- Az elhasznált szűrőzsák szétszakadhat, így azt időben cserélni kell!

**Figyelem – veszély!**

Csak hideg hamu felszívására használja.

7.2.2 Nedves porszívózás Lásd a 10. ábrát**Figyelem – veszély!**

A készüléket habképződés vagy folyadék szívárgása esetén azonnal kapcsolja ki, vagy húzza ki a főcsatlakozót! Ne használjon szűrőzsákot (se papírból, se szövetből készültet)!

**Figyelem!**

Ha a tartály megtelt, az úszókapcsoló lezárja a szívónyílást, és a motor működése felgyorsul. Ilyenkor azonnal kapcsolja ki a készüléket, és ürítse ki a tartályt.

Nedves vagy száraz szennyeződés felszívásához állítsa be a megfelelő módon a padlókefét, és csatlakoztassa a megfelelő tartozékokat (használja a B6 kefét).

7.2.3 Használat elektromos szerszámokkal Lásd a 11. ábrát.

Az összeszerelés folyamata a 11. ábrán látható.

Kapcsolja be a készüléket (fordítsa balra az automatikus porszívás kapcsolóját  vagy II állásba) és kezdjen el dolgozni.

Figyelmeztetés: az elektromos szerszám bekapcsolása után a szivóturbina 0,5 másodperces késéssel indul.

Az elektromos szerszám kikapcsolását követően a szivóturbina a szivótömlőben maradt szennyeződés felszívása érdekében még mintegy 6 másodpercig továbbforog.

7.2.4 Fűvő funkció Lásd a 12. ábrát.

Ez a funkció nehezen hozzáférhető helyek tisztítására alkalmazható, vagy olyan helyeken, ahol nem lehet porszívózni, pl. ha leveleket szeretne kiszedni a kavicságyból.

Rögzítse a szivótömlőt a kifűvős csatlakozásához.

Ezzel aktiválódott a fűvő funkció.

A hatékonyabb fűvős érdekében (B8) résefejet célszerű használni.

7.3 A működés megszakítása (szüneteltetés)

Kapcsolja ki a készüléket. **Lásd a 8. ábrát.**

Rögzítse a padlófejet tárolási pozícióban.

7.4 A munka befejezése

Kapcsolja ki a készüléket. **Lásd a 8. ábrát.**

Húzza ki a hálózati csatlakozót.

7.5 Űrítse ki a tartályt.

Száraz szennyeződés és por felszívása esetén: távolítsa el a fejet a készülékről, és ürítse ki a tartályt. **Lásd a 13. ábrát.**

Folyadékok esetén: használja a leeresztő csavart (ha van) **(lásd a 14. ábrát)**, vagy járjon el a fentiekben leírtak szerint.

8. KARBANTARTÁS (6. OLDAL)**Figyelem – veszély!**

Üzembe helyezés vagy összeszerelés előtt csatlakoztassa le a készüléket a táphálózatról.

Az összeszerelés folyamata a 6. oldalon látható.

Javítási és karbantartási munkálatok előtt mindig kapcsolja ki a készüléket, és húzza ki a hálózati csatlakozót. Elektromos rendszereken javítást vagy egyéb munkákat csak engedéllyel rendelkező márkaszerviz végezhet.

**Figyelem – veszély!**

Soha ne használjon súrolószert, üvegtisztítót vagy univerzális tisztítószert! Soha ne merítse vízbe a motort is tartalmazó készülékfedelelet (A10). A készülék és a műanyagból készült tartozékok tisztításához használjon általános műanyagtisztító szereket. A tartályt és a tartozékokat szükség esetén vízzel öblítse át, és a következő használat előtt szárítsa meg.

8.1 A kazettás szivaccszűrő(B2). Lásd a 15. ábrát

A kallanttyúk (A6) kioldásával nyissa fel a porszívót. Fordítsa fejjel lefelé a készülék fedelét (A10), és vegye ki a szűrőt.

Folyó víz alatt gondosan öblítse át a szűrőket, és hagyja megszáradni őket. Ne helyezze őket vissza addig a porszívóba, amíg meg nem száradtak.

8.2 Szövetből készült szűrőzsák tisztítása (B10). Lásd a 16. ábrát

A kallanttyúk (A6) kioldásával nyissa fel a porszívót. Vegye ki a szűrőzsákot (B10). Űrítse ki a szűrőzsákot, majd folyó víz alatt gondosan öblítse ki, és hagyja megszáradni. Ne helyezze őket vissza addig a porszívóba, amíg meg nem száradtak.

8.3 A papír szűrőzsák cseréje (B11). Lásd a 17. ábrát

A kallanttyúk (A6) kioldásával nyissa fel a porszívót. Vegye ki a megtelt szűrőzsákot (B11), dobja ki, és helyezzen be egy újat.

9. TÉLI TÁROLÁS (6. OLDAL)**Figyelem – veszély!**

Üzembe helyezés vagy összeszerelés előtt csatlakoztassa le a készüléket a táphálózatról.

A munka végeztével tisztítsa meg a készüléket, majd a készüléket és a tartozékait a 18. ábrán látható módon helyezze el.

A készüléket száraz helyen tárolja.

10. HIBAELHÁRÍTÁS

Problémák	Lehetséges okok	Megoldások
A készülék nem kapcsol be	Nincs tápfeszültség	Ellenőrizze, hogy a hálózati csatlakozó megfelelően van-e csatlakoztatva az aljzatban, illetve hogy van-e hálózati feszültség (*)
	Problémák az elektromos/elektronikus áramkörrel	Forduljon a márkaszervizhez
A készülék nem vagy csak nagyon gyengén szív	Meghibásodott tartozékok	Ellenőrizze és tisztítsa meg a fejeket, a hosszabbító csöveket vagy a tömlőket
	Koszos szűrők	Tisztítsa meg a szűrőket
	Megteltek a szűrőzsákok	Újítsa/cserélje ki a szűrőzsákokat
	Tele van a tartály	Újítsa ki a tartályt
Az elektromos eszköz nem indul el (ha van elektromos szerszámokhoz való aljzat)	Az elektromos szerszám nincs megfelelően csatlakoztatva a porszívó aljzatához	Csatlakoztassa a dugót megfelelően
	A kapcsoló „KI” vagy I állásba van fordítva	Fordítsa a kapcsolót elektromos szerszám/II állásba
Por távozik a készülékből	A szűrő nincs behelyezve	Helyezze be a szűrőt
	A szűrő megsérült	Cserélje ki az elhasználódott szűrőt
	A tömlő vagy a csatlakozók megsérültek	Cserélje ki a sérült alkatrészeket
Rossz szag érezhető a készülék működése közben	A szűrők/szűrőzsákok elszennyeződtek	Cserélje ki a szűrőket/szűrőzsákokat

(*) Ha a motor működés közben leáll és nem indul újra, forduljon a márkaszervizhez.

EK-megfelelőségi nyilatkozat

A Modena, (Olaszország) székhelyű Anнови Reverberi S.p.A. kijelenti, hogy a következő Black+Decker készülék(ek):

Készülék megnevezése: Nedves & száraz porszívó

	BXVC20PE	BXVC20XE	BXVC30PDE	BXVC30XDE		
Típuszám:	BXVC15PE	BXVC20PTE	BXVC20XTE	BXVC25PDE	BXVC30PTDE	BXVC30XTDE
Névleges teljesítmény:	1,2 kW	1,2 kW	1,4 kW	1,2 kW	1,6 kW	1,6 kW

megfelel(nek) a következő európai irányelveknek :

2014/35/EU, 2014/30/EU, 2011/65/EU és 2009/125/EK, 2012/19/EU.

és gyártása(uk) a következő szabványoknak és szabványdokumentumoknak megfelelően történt:

EN 60335-1; EN 60335-2-2; EN 55014-1; EN 55014-2; EN 61000-3-2; EN 61000-3-3; EN 62233; EN 50581; Reg.1275/2008.

A műszaki dokumentáció kiadásáért felelős személy neve és címe: Stefano Reverberi / AR Ügyvezető igazgató

41122 Modena (Olaszország), Via ML King, 3

Kelt: 2017. 04. 06.

MODENA (I)

Stefano Reverberi

Ügyvezető igazgató

JÓTÁLLÁS

A jótállás a terméktértékesítési ország jogszabályi előírásainak megfelelően érvényes (amennyiben a gyártó másként nem rendelkezik).

A jótállás a jótállási időszakban fellépő anyag- és konstrukciós hibákra, valamint a megfelelőséget érintő meghibásodásokra vonatkozik. Ezen az időszakon belül a gyártó vállalja, hogy kicseréli a meghibásodott alkatrészeket, illetve nem túlzott elhasználódás esetén megjavítja vagy kicseréli a terméket.

A jótállás nem vonatkozik a normál kopásnak és elhasználódásnak kitett alkatrészekre (szűrők, zsákok vagy kiegészítők, például tömlő, kefék, kerek stb.).

A jótállás nem vonatkozik a következő okokból történt meghibásodásokra:

- nem megfelelő módon, illetve célból történő használat, hanyagság,
- ipari felhasználás vagy bérbeadás, ha a termék háztartási célra lett értékesítve,
- az e használati útmutatóban foglalt karbantartási utasítások be nem tartása,
- arra engedéllyel nem rendelkező személyzet vagy szerviz által végzett javítás,
- nem eredeti alkatrészek vagy tartozékok használata,
- szállítás, szennyeződés, idegen tárgyak vagy baleset által okozott sérülések,
- helytelen tárolásból vagy raktározásból adódó problémák.

A jótállás érvényesítéséhez be kell mutatnia a vásárlást igazoló bizonylatot.

Műszaki adatok	Egység	BXVC15PE	BXVC20PE BXVC20PTE	BXVC20XE BXVC20XTE	BXVC25PDE	BXVC30PDE BXVC30PTE	BXVC30XDE BXVC30XTE
Hálózati feszültség	V/Hz	220-240 V - 50/60 Hz	220-240 V - 50/60 Hz	220-240 V - 50/60 Hz	220-240 V - 50/60 Hz	220-240 V - 50/60 Hz	220-240 V - 50/60 Hz
Teljesítmény	kW	1,2	1,2	1,4	1,2	1,6	1,6
Tartálytérfogat	l	14,5	20	20	25	30	30
Maximális szivnyomás	kPa	17	17	18	17	19	19
Maximális vákuum	mbar	170	170	180	170	190	190
Maximális légáram	l/s	28	28	33	28	37	37
Motorok száma	-	1	1	1	1	1	1
Tartozékok Ø	mm	35	35	35	35	35	35
Hálózati kábel	m	5	5	5	5	5	5
Védelmi osztály	-						
Motorszigetelés	Osztály	F	F	F	F	F	F
Motorvédelem	-	IPX4	IPX4	IPX4	IPX4	IPX4	IPX4
Nettó tömeg	kg	5,7	6,3/6,8	7,0/7,5	6,4	6,9/7,4	7,2/7,7
Bruttó tömeg	kg	6,7	7,3/7,8	9,5/10,0	7,9	8,4/8,9	9,8/10,3

A műszaki változtatások jogát fenntartjuk!

Gerb. kliente,

prieš naudodami įrenginį pirmą kartą perskaitykite šias originalias instrukcijas, vadovaukitės jose pateikta informacija ir laikykite jas saugioje vietoje, kad galėtumėte naudoti ateityje arba perduoti kitiems savininkams.

1. SAUGOS INSTRUKCIJOS

1.1 Jūsų įsigytas įrenginys yra technologiškai pažangus produktas, sukurtas vieno iš didžiausių gamintojų Europos rinkoje. Šis įrenginys skirtas naudoti kaip daugiafunkcis siurblys, laikantis šiose instrukcijose pateiktų aprašų ir saugos reikalavimų. Ši informacija skirta padėti kuo geriau išnaudoti įrenginį. Atidžiai ją perskaitykite ir vadovaukitės pateiktomis rekomendacijomis. Prijungdami, naudodami ir remontuodami įrenginį, imkitės visų galimų saugumo priemonių, kad užtikrintumėte savo pačių ir netoliese esančių asmenų saugumą. Atidžiai perskaitykite saugumo reglamentus ir visada jais vadovaukitės. Jei to nepadarysite, gali kilti pavojus sveikatai ir saugumui arba galite sukelti žalos, kurios ištaisymas bus brangus.

2. SAUGOS ŽENKLAI

2.1 Laikykitės instrukcijų, pateiktų prie įrenginio pritvirtintuose saugos ženkluose ir nurodytų šiame vadove. Ant įrenginio ir vadove pateikiami tik tie simboliai, kurie svarbūs jūsų įsigytam modeliui. Patikrinkite, ar simboliai ir ženklai, pritvirtinti prie įrenginio, visada yra jiems skirtose vietose ir yra įskaitomi. Jei taip nėra, ant jų originalios vietos uždėkite naujus atitinkamus simbolius ar ženklus. (Kreipkitės į techninės priežiūros centrą.)

 **Įspėjimas – pavojus!**

 **Prieš naudodami atidžiai perskaitykite šias instrukcijas.**

 **Simbolis E3 (jei jis pateikiamas 1 pav.)** nurodo, kad šis įrenginys sukurtas naudoti tik buityje ir jo negalima naudoti pramoniniams ar komerciniams tikslams.

0 Jungiklio padėtis OFF (išjungta)

I Jungiklio padėtis ON (įjungta)

 **Automatinis siurbimo nustatymas**

II Automatinis siurbimo nustatymas



 **Šio produkto izoliacijos klasė II.** Tai reiškia, kad jo izoliacija sustiprinta arba dviguba (tik jei simbolis yra ant įrenginio).

 **Šio produkto izoliacijos klasė I.** Tai reiškia, kad jame sumontuotas apsauginis įžeminimo laidininkas (tik jei simbolis yra ant įrenginio).

 Produktas atitinka susijusias Europos direktyvas.

 **Simbolis E1 – įrenginio perdirbimas.** Seną įrenginį iškart padarykite nenaudotiną.

Atjunkite įrenginį nuo elektros šaltinio.
Perkirpkite maitinimo kabelį.

Neišmeskite elektros įrangos kartu su buitinėmis atliekomis. Remiantis Direktyvos 2012/19/EB, susijusios su elektros ir elektroninės įrangos atliekomis (EEĀ), nuostatomis, elektrinius komponentus reikia surinkti atskirai ir ekologišku būdu. Norėdami daugiau informacijos, kreipkitės į atitinkamą vietinės valdžios institucijos skyrių arba pardavėją.

 Dėvėkite ausų apsaugos priemones.

 Dėvėkite apsauginę kaukę.

 Dėvėkite kvėpavimo takų apsaugą.

 Mūvėkite apsaugines pirštines.

 Avėkite apsauginius batus.

 Dėvėkite apsauginius drabužius.



3. SAUGOS TAISYKLĖS / LIEKAMOJI RIZIKA

3.1 DRAUDŽIAMIE VEIKSMAI

- 3.1.1** ĮSPĖJIMAS. NELEISKITE įrenginio naudoti jaunesniems nei 8 metų amžiaus vaikams arba asmenims, turintiems fizinę, jausminę ar protinę negalią, arba asmenims, kurie neturi reikalingos patirties ir žinių, nebent jie tinkamai prižiūrimi ir buvo instruktuoti, kaip saugiai naudoti įrenginį, ir žino susijusią riziką.
- 3.1.2** ĮSPĖJIMAS. Vaikams DRAUDŽIAMA įrenginį naudoti kaip žaislą. Prižiūrėkite vaikus siekdami užtikrinti, kad jie nežaistų su įrenginiu.
- 3.1.3** Valyti ir techniškai prižiūrėti vaikams ar neišmanantiems asmenims DRAUDŽIAMA.
- 3.1.4** Plėvelę laikykite vaikams nepasiekiamoje vietoje. Pavojus uždusti!
- 3.1.5** ĮSPĖJIMAS. Įrenginį DRAUDŽIAMA naudoti asmenims, kurie neperskaitė ir nesupranta instrukcijų.
- 3.1.6** ĮSPĖJIMAS. NIEKADA nenaudokite įrenginio kartu su degiais ar toksiškais skysčiais arba skysčiais, kurių savybės nesuderinamos su tinkamu įrenginio veikimu. Draudžiama įrenginį naudoti galimai degioje ar sprogioje aplinkoje.
- 3.1.7** ĮSPĖJIMAS. Kai kurios medžiagos gali jungtis su įsiurbiamu oru ir sudaryti sprogius garus bei mišinius. NIEKADA nesiurbkite šių medžiagų:
- sprogių ar degių dujų, skysčių ar dulkių (reaktyviųjų dulkių);
 - reaktyviųjų metalų (pvz., aliuminio, magnio ar cinko) miltelių kartu su stipriais šarminiais ir rūgštiniais detergentais;
 - grynos rūgšties ar šarmo tirpalų;
 - organinių medžiagų (pvz., benzino, dažų skiediklių, acetono arba dyzelino).
- Šios medžiagos gali sukelti medžiagų, iš kurių pagamintas įrenginys, koroziją.
- 3.1.8** Išjunkite įrenginį po kiekvieno naudojimo ir prieš valydami / vykdydami techninę priežiūrą.
- 3.1.9** Gaisro pavojus. NIEKADA nesiurbkite degančių ar rusenančių medžiagų.
- 3.1.10** ĮSPĖJIMAS. NIEKADA nenaudokite įrenginio lauke lyjant lietu.
- 3.1.11** ĮSPĖJIMAS. NELIESKITE kištuko ir (arba) elektros lizdo šlapiomis rankomis.
- 3.1.12** ĮSPĖJIMAS. NIEKADA nenaudokite įrenginio, jei pažeistas maitinimo laidas. Jei maitinimo laidas pažeistas, siekiant išvengti pavojaus saugai jį turi pakeisti gamintojas, vienas iš jo techninės priežiūros centrų ar panašios kvalifikacijos asmenų.
- 3.1.13** ĮSPĖJIMAS. Patikrinkite, ar ant įrenginio pritvirtinta jo duomenų lentelė. Jei jos nėra, kreipkitės į pardavėją. Įrenginius be duomenų lentelės DRAUDŽIAMA naudoti, nes jų negalima identifikuoti ir jie yra potencialiai pavojingi.



3.1.14 ĮSPĖJIMAS. NIEKADA netempkite įrenginio už MAITINIMO LAIDO.

3.1.15 ĮSPĖJIMAS. Draudžiama naudoti neoriginalius priedus ir bet kokius kitus priedus, specialiai nenurodytus naudoti su konkrečiu modeliu. Draudžiama bet kaip modifikuoti įrenginį. Atlikus bet kokių įrenginio modifikacijų atitikties deklaracija taps niekinė ir gamintojas nebebus atsakingas pagal civilinę ir baudžiamąją teisę.

3.2 REKOMENDUOJAMI SU SAUGUMU SUSIJĘ VEIKSMAI

3.2.1 ĮSPĖJIMAS. Visus elektros laidininkus BŪTINA APSAUGOTI nuo vandens srovių ar purslų.

3.2.2 ĮSPĖJIMAS. Elektros energijos šaltinį turi prijungti kvalifikuotas elektrikas, jungtis turi atitikti standartą IEC 60364-1. Jei nuotėkio srovė į žemę 30 ms viršys 30 mA, elektros energijos tiekimą nutrauks likutinės srovės įtaisas arba būtina sumontuoti įžeminimo trikties pertraukiklį.

3.2.3 ĮSPĖJIMAS. PALEIDŽIAMAS įrenginys gali generuoti elektros sistemos trikdžius.

3.2.4 ĮSPĖJIMAS. Naudokite tik patvirtintus elektros ilgintuvus su tinkamo skersmens laidininkais.

3.2.5 ĮSPĖJIMAS. Visada išjunkite jungiklį, kai paliecate įrenginį be priežiūros.

3.2.6      

ĮSPĖJIMAS. Dėl oro srauto galimas dalių atoveiksmis. Dėvėkite visus apsauginius drabužius ir įrangą (PPE), reikalingus užtikrinti naudotojo saugumą.

3.2.7 ĮSPĖJIMAS. Prieš įrenginį surinkdami, atlikdami jo techninę priežiūrą, jį laikydami ar transportuodami, jį išjunkite ir atjunkite nuo maitinimo šaltinio.

3.2.8 ĮSPĖJIMAS. Elektrinių komponentų techninę priežiūrą ir (arba) remontą PRIVALO atlikti kvalifikuotas personalas. **LT**

3.2.9 ĮSPĖJIMAS. Prieš kiekvieną naudojimą ir periodiškai PATIKRINKITE, ar varžtai priveržti tvirtai ir ar visi įrenginio komponentai geros būklės. Patikrinkite, ar nėra sulūžusių ar susidėvėjusių dalių.

3.2.10 ĮSPĖJIMAS. Siekdami garantuoti įrenginio saugumą, naudokite tik originalias gamintojo dalis arba kitas dalis, kurios yra jo patvirtintos.

3.2.11 ĮSPĖJIMAS. Naudoti netinkamus ilgintuvus gali būti pavojinga. Jei naudojamas ilgintuvas, jis turi būti tinkamas naudoti lauke, jungtis turi būti laikoma sausa ir pakelta nuo žemės. Jei naudojama maitinimo laido ritė, labai rekomenduojama, kad lizdas būtų mažiausiai 60 mm virš žemės.



4. BENDROJI INFORMACIJA (3 PSL.)**4.1 Vadovo naudojimas**

Šis vadovas yra neatskiriama įrenginio dalis ir turi būti pasiliktas ateičiai. Atidžiai jį perskaitykite prieš montuodami / naudodami įrenginį. Jei įrenginys parduodamas, pardavėjas turi perduoti šį vadovą naujam savininkui kartu su įrenginiu.

4.2 Pristatymas

Įrenginys pristatomas iš dalies surinktas kartotinėje dėžėje. Pristatymo pakuotė parodyta 1 pav.

4.2.1 Kartu su įrenginiu pristatomi dokumentai

- D1 Naudojimo ir techninės priežiūros vadovas
- D2 Saugos instrukcijos
- D3 Atitikties deklaracija
- D4 Garantijos taisyklės

4.3 Pakuotės utilizavimas

Medžiagos, iš kurių pagaminta pakuotė, neteršia aplinkos, tačiau vis tiek turi būti perdirbtos ir šalinamos pagal susijusius teisės aktus, galiojančius šalyje, kurioje naudojamas įrenginys.

5. TECHININĖ INFORMACIJA (3 PSL.)**5.1 Paskirtis**

Įrenginys skirtas naudoti kaip daugiafunkcis siurblys, laikantis šiose instrukcijose pateiktų aprašų ir saugos reikalavimų. Šis įrenginys sukurtas naudoti tik butyje ir jo negalima naudoti pramoniniams ar komerciniams tikslams.

Šis įrenginys atitinka standartus IEC 60335-1 ir IEC 60335-2-2.

5.2 Naudotojas

1 pav. pavaizduotas simbolis nurodo įrenginio numatytąjį naudotoją (specialistą arba ne specialistą).

5.3 Pagrindiniai komponentai:

- A1 Paleidiklis
- A2 Siurbimo jungtis
- A3 Pūstuvo jungtis
- A4 Rankena
- A5 Maitinimo laido laikymo kabliukas (jei yra)
- A6 Laikikliai
- A7 Maitinimo laidas su kištuku
- A8 Ratukai
- A9 Talpykla
- A10 Dangtis su motoru
- A11 Priedų laikiklis (jei yra)
- A12 Skysčio išleidimo kištukas (jei yra)
- C1 Maitinimo įrenginio lizdas (jei yra)

5.3.1 Priedai (norėdami išsamesnės informacijos apie modelius žr. 1 pav. Pristatymo pakuotė yra tokia, kokia nurodyta ant kartoninės dėžės)

- | | |
|---------------------------------------------------|-----------------------------------|
| B1 Filtro laikiklis | B7 Kilimų ir apmušalų šepetėlis |
| B2 Filtro kempinė | B8 Siauras antgalis |
| B3 Žarna | B9 Apvalus šepetėlis |
| B4 Elektrinių įrenginių adapteris (pasirinktinis) | B10 Medžiaginis filtravimo maišas |
| B5 Vamzdis | B11 Popierinis filtravimo maišas |
| B6 Grindų šepetėlis | |

5.4 Saugos įrenginiai

- Paleidiklis (A1)

Paleidiklis apsaugo, kad įrenginys nebūtų įjungtas atsitiktinai.

6. MONTAVIMAS (4 PSL.)**Įspėjimas – pavojus!**

Visus montavimo ir surinkimo veiksmus reikia atlikti įrenginį atjungus nuo maitinimo šaltinio.

Surinkimo seka nurodyta 4 psl.

6.1 Surinkimas

Išpakuodami patikrinkite, ar yra visi priedai ir ar nepažeistas turinys. Jei nustatėte pažeidimų, sukeltų gabenant, nedelsdami praneškite pardavėjui.

Atlaisvinę laikiklius (A6) nuo įrenginio nukelkite dangtį su motoru (A10) ir išimkite tiekiamus priedus. Patikrinkite, ar filtras (B2) sumontuotas tinkamai.

Žr. 2 pav.

Surinkimo seka nurodyta 4 psl.

6.2 Ratukų uždėjimas

Atsukite talpyklą (A9) pastatę siurbį apverstą ant tvirto horizontalaus paviršiaus. Įkiškite ratukų įvares (A8) į nurodytas skylės ir įstumkite iki galo, kad ratukai užsifiksuotų tinkamoje padėtyje.

Žr. 3 pav.

6.3 Priedų montavimas

Prijunkite žarną (B3) prie siurbimo (A2) ar išpūtimo (A3) jungties, atsižvelgdami į tai, kokios funkcijos reikia.

Žr. 4 pav.

Tada pritvirtinkite suplanuotam valymo darbiui atlikti reikiamus priedus. Naudokite vamzdžius (B5) ir šepetėlius (B6, B7, B8, B9), atsižvelgdami į valymo tipą ir valytiną paviršių. Šepetėlius (B6, B7, B8, B9) galima pritvirtinti tiesiai prie vamzdžio (B3).

Žr. 5 pav.

6.4 Elektros jungtis**Įspėjimas – pavojus!**

Patikrinkite, ar elektros tinklo įtampa ir dažnis (V / Hz) atitinka duomenų lentelėje nurodytus duomenis. Žr. 6 pav.

6.4.1 Ilgintuvų naudojimas

Naudokite laidus ir kištukus, kurių apsaugos lygis IPX4.

Ilgintuvo skerspjūvis turėtų būti proporcingas jo ilgiui: kuo ilgesnis laidas, tuo didesnis turėtų būti skerspjūvis.

6.5 Maitinimo įrenginio lizdas (jei yra)

Prijunkite žarną (B3) prie įrenginio siurbimo jungties. Jei jungtys nesuderinamos, naudokite elektrinių įrenginių adapterį (B4) (jei yra) nupjovę perteklių.

Įjunkite elektrinį įrenginį naudodami papildomą lizdą (C1) (modeliams, kuriuose yra ši funkcija).

Žr. 7 pav.

7. ĮRENGINIO NAUDOJIMO INFORMACIJA (5 PSL.)**7.1 Valdikliai**

- Paleidiklis (A1). Žr. 8 pav.

Nustatykite paleidiklį į padėtį ON/I.

Jei paleidiklis turi pagalbinę lempuotę, ji turėtų išjungti.

Norėdami sustabdyti įrenginį, paleidiklio jungiklį nustatykite ties padėtimi OFF/O.

Jei paleidiklis turi pagalbinę lempuotę, ji turėtų išsijungti.



Įspėjimas – pavojus!

Naudojant įrenginys turi būti pastatytas ant tvirto, stabilaus paviršiaus, kaip parodyta. Žr. 8 pav.

7.2 Darbo pradžia

7.2.1 Sausų medžiagų siurbimas. Žr. 9 pav.

Dirbkite tik filtrams (B2, B10) esant sausiems! Prieš naudodami filtrus patikrinkite, ar jie nepažeisti, prireikus pakeiskite. Norėdami siurbti sausą purvą, tinkamai sureguliuokite grindų šepetėlį ir pritvirtinkite reikiamus priedus (naudokite šepetėlį B6).

Siurbiant sausą purvą, prireikus galima naudoti papildomą filtravimo maišą, kuris gali būti medžiaginis (B10) arba popierinis (B11).

Gairės dėl filtravimo maišo:

- lygis, iki kurio galima papildyti filtravimo maišą, priklauso nuo siurbiamo purvo tipo;
- siurbiant smulkias dulkes, smėlį ir t. t., maišą reikia keisti dažnai;
- susidėvėjęs filtravimo maišas gali plyšti, taigi jį reikia laiku pakeisti!



Įspėjimas – pavojus!

Siurbkite tik šaltus pelenus.

7.2.2 Skysčių siurbimas. Žr. 10 pav.



Įspėjimas – pavojus!

Jei formuojasi putas arba įrenginys persipildo skysčio, nedelsdami jį išjunkite arba ištraukite kištuką iš maitinimo tinklo lizdo. Nenaudokite filtravimo maišo (nei popierinio, nei medžiaginio)!



Įspėjimas

Kai talpykla pilna, plūdinis jungiklis uždaro siurbimo angą ir motoras pradeda veikti dideliu greičiu. Nedelsdami išjunkite įrenginį ir ištuštinkite talpyklą.

Norėdami siurbti sausą ar drėgną purvą, tinkamai sureguliuokite grindų šepetėlį ir pritvirtinkite reikiamus priedus (naudokite šepetėlį B6).

7.2.3 Darbas su elektriniais įrankiais. Žr. 11 pav.

Surinkimo seka nurodyta 11 pav.

Ijunkite įrenginį (automatinio siurbimo jungiklis pasuktas į kairę iki padėties  arba 2 mygtukas nustatytas ties II) ir pradėkite dirbti.

Įspėjimas. Kai tik elektrinis įrenginys įjungiamas, siurbimo ventilatorius įsijungia po 0,5 sek.

Kai elektrinis įrenginys išjungiamas, siurbimo ventilatorius toliau veikia apie 6 sek., kad susiurbtų žarnoje likusį purvą.

7.2.4 Pūstuvo funkcija. Žr. 12 pav.

Skirta sunkiai pasiekiamoms vietoms, kur siurbti neįmanoma, pvz., lapams šalinti iš žvyro, valyti.

Pritvirtinkite siurbimo žarną prie nurodytos jungties. Suaktyvinama pūstuvo funkcija.

Kad būtų pučiama veiksmingiau, rekomenduojama naudoti siaurą antgalį (B8).

7.3 Naudojimo sustabdymas (pristabdymas)

Išjunkite įrenginį. Žr. 8 pav.

Pritvirtinkite grindų šepetėlį ant galo.

7.4 Darbo pabaiga

Išjunkite įrenginį. Žr. 8 pav.

Ištraukite kištuką.

7.5 Ištuštinkite talpyklą

Sausas purvas ir dulksės: nuo įrenginio nuimkite antgalį ir ištuštinkite talpyklą. Žr. 13 pav.

Skysčiai: išsukite drenavimo varžta, jei jis yra (žr. 14 pav.).

8. TECHNINĖ PRIEŽIŪRA (6 PSL.)



Įspėjimas – pavojus!

Visus montavimo ir surinkimo veiksmus reikia atlikti įrenginį atjungus nuo maitinimo šaltinio.

Surinkimo seka nurodyta 6 psl.

Prieš atlikdami techninę priežiūrą, visada išjunkite įrenginį ir ištraukite kištuką. Remontuoti ir elektros sistemos darbus atlikti galima tik techninės priežiūros centrui.



Įspėjimas – pavojus!

Niekada nenaudokite abrazyvinių, stiklo ar universaliųjų ploviklių! Niekada nemerkite dangčio su motoru (A10) į vandenį. Valykite įrenginį ir plastikinius priedus standartinio sintetinių medžiagų plovikliu. Jei reikia, prieš naudodami išskalaukite talpyklą ir priedus vandeniu ir išdžiovinkite.

8.1 Filto kempinės (B2) valymas. Žr. 15 pav.

Atlaisvinkite laikiklius (A6) ir atidarykite siurbį.

Apverskite įrenginio dangtį (A10) ir išimkite filtrą.

Atsargiai praskalaukite tekančiu vandeniu ir palikite išdžiūti. Nedėkite jo atgal, kol išdžius.

8.2 Medžiaginio filtravimo maišo valymas (B10). Žr. 16 pav.

Atlaisvinkite laikiklius (A6) ir atidarykite siurbį. Išimkite filtravimo maišą (B10). Ištuštinkite filtravimo maišą, atsargiai praskalaukite tekančiu vandeniu ir palikite išdžiūti. Nedėkite jo atgal, kol išdžius.

8.3 Popierinio filtravimo maišo (B11) keitimas. Žr. 17 pav.

Atlaisvinkite laikiklius (A6) ir atidarykite siurbį. Išimkite pilną filtravimo maišą (B11), jį išmeskite ir įdėkite naują.

9. LAIKYMAS PASIBAIGUS SEZONUI (6 PSL.)



Įspėjimas – pavojus!

Visus montavimo ir surinkimo veiksmus reikia atlikti įrenginį atjungus nuo maitinimo šaltinio.

Baigę darbą išvalykite įrenginį ir padėkite jį bei priedus, kaip parodyta 18 pav.

Laikykite įrenginį sausoje vietoje.

10. TRIKČIŲ ŠALINIMAS

Problemos	Galimos priežastys	Sprendimai
Įrenginys neįsijungia	Nėra maitinimo	Patikrinkite, ar kištukas tvirtai laikosi lizde ir ar tiekiami tinklo įtampa (*)
	Elektros ir elektroninių komponentų grandinės problemos	Kreipkitės į techninės priežiūros centrą
Įrenginys nesurbia medžiagos arba siurbia tik silpnai	Purvini priedai	Patikrinkite ir išvalykite priedus, ilgintuvus ir žarnas
	Purvini filtrai	Išvalykite filtrus
	Filtravimo maišai pilni	Ištuštinkite / pakeiskite filtravimo maišus
Neįsijungia elektrinis įrenginys (jei yra lizdas elektriniams įrenginiui)	Talpykla pilna	Ištuštinkite talpyklą
	Elektrinio įrenginio kištukas netinkamai įkištas į įrenginio lizdą	Tinkamai įkiškite kištuką
Iš įrenginio veržiasi dulkės	Jungiklis išjungimo arba I padėtyje	Pasukite jungiklį į elektrinio įrenginio / II padėtį
	Neįdėtas filtras	Įdėkite filtrą
	Filtras sugadintas	Pakeiskite susidėvėjusį filtrą nauju
Įrenginiui veikiant iš jo sklinda nemalonus kvapas	Sugadinta žarna arba jungtys	Pakeiskite sugadintas dalis
	Purvini filtrai / filtravimo maišai	Pakeiskite filtrus / filtravimo maišus

(*) Jei naudojant motoras sustoja ir nebeįsijungia, kreipkitės į techninės priežiūros centrą.

EB atitikties deklaracija

Mes, „Annovi Reverberi S.p.A“ iš Modenos, Italijos, deklaruojame, kad toliau nurodytas (-i) „Black+Decker“ įrenginys (-iai):

įrenginio paskirtis: šlapių ir sausų medžiagų siurblys

	BXVC20PE	BXVC20XE	BXVC30PDE	BXVC30XDE		
Modelio Nr.:	BXVC15PE	BXVC20PTE	BXVC20XTE	BXVC25PDE	BXVC30PTDE	BXVC30XTDE
Vardinė galia:	1,2 kW	1,2 kW	1,4 kW	1,2 kW	1,6 kW	1,6 kW

atitinka šias Europos direktyvas:

2014/35/ES, 2014/30/ES, 2011/65/ES, 2009/125/EB, 2012/19/ES

ir buvo pagamintas laikantis šių normų ar standartų dokumentų:

EN 60335-1; EN 60335-2-2; EN 55014-1; EN 55014-2; EN 61000-3-2; EN 61000-3-3; EN 62233; EN 50581; regl. 1275/2008.

Už techninių dokumentų leidimą atsakingo asmens vardas ir adresas: Stefano Reverberi / AR generalinis direktorius

Via ML King, 3 - 41122 Modena, Italija

Data: 2017-04-06

MODENA (I)

Stefano Reverberi

Generalinis direktorius

GARANTIJA

Garantijos galiojimas nustatomas pagal šalies, kurioje produktas parduodamas, atitinkamus teisės aktus (nebent gamintojas nurodė kitaip).



Garantija apima medžiagų, gamybos ir atitikties defektus garantijos galiojimo laikotarpiu, per kurį gamintojas pakeis brokuotas dalis ir sutaisys produktą, jei jis nėra per daug nusidėvėjęs, arba pakeis jį.

Garantija netaikoma normaliai susidėvintiems dalims (filtrams, maišams arba tokiems priedams, kaip žarna, šepetėliai, ratukai ir pan.).

Garantija netaikoma defektams, atsiradusiems dėl:

- netinkamo naudojimo, aplaidumo;
- profesionalaus naudojimo arba nuomojimo, jei produktas parduotas naudoti buitėje;
- šiame vadove pateiktų techninės priežiūros instrukcijų nesilaikymo;
- remonto, kurį atliko neįgaliotas personalas arba centras;
- neoriginalių dalių arba priedų naudojimo;
- žalos, kurią sukėlė gabenimas, nešvarūs arba pašaliniai objektai, nelaimingi atsitikimai;
- saugojimo arba sandėliavimo problemų.

Norėdami gauti garantinę techninę priežiūrą, turite pateikti pirkimo įrodymą.

Techniniai duomenys	Vienetas	BXVC15PE	BXVC20PE BXVC20PTE	BXVC20XE BXVC20XTE	BXVC25PDE	BXVC30PDE BXVC30PTE	BXVC30XDE BXVC30XTE
Įtampa	V/Hz	220-240 V, -50 / 60 Hz	220-240 V, -50 / 60 Hz	220-240 V, -50 / 60 Hz	220-240 V, -50 / 60 Hz	220-240 V, -50 / 60 Hz	220-240 V, -50 / 60 Hz
Galia	kW	1,2	1,2	1,4	1,2	1,6	1,6
Talpyklos talpa	l	14,5	20	20	25	30	30
Maksimalus siurbimo slėgis	kPa	17	17	18	17	19	19
Maksimalus vakuumas	mbar	170	170	180	170	190	190
Maksimalus oro srautas	l/s	28	28	33	28	37	37
Motorų skaičius	-	1	1	1	1	1	1
Priedų skersmuo	mm	35	35	35	35	35	35
Maitinimo laidas	m	5	5	5	5	5	5
Apsaugos klasė	-						
Motoro izoliacija	Klasė	F	F	F	F	F	F
Motoro apsauga	-	IPX4	IPX4	IPX4	IPX4	IPX4	IPX4
Grynavis svoris	kg	5,7	6,3/6,8	7,0/7,5	6,4	6,9/7,4	7,2/7,7
Bendrasis svoris	kg	6,7	7,3/7,8	9,5/10,0	7,9	8,4/8,9	9,8/10,3

Galimi techniniai pakeitimai!

Cien./God. pircēji!

Lūdzu, izlasiet šo instrukcijas oriģinālu, pirms pirmo reizi sākat lietot ierīci, ievērojiet instrukcijā sniegtos norādījumus un uzglabāiet to drošā vietā turpmākai lietošanai vai nodošanai nākamajiem ierīces īpašniekiem.

1. DROŠĪBAS NORĀDĪJUMI

1.1 Jūsu iegādātā ierīce ir tehnoloģiski progresīvs izstrādājums, ko izgatavojis viens no Eiropas vadošajiem ražotājiem. Šī ierīce ir paredzēta lietošanai kā multifunkcionāls putekļsūcējs atbilstoši šajā lietošanas instrukcijā sniegtajiem aprakstiem un drošības norādījumiem. Šī informācija tiek sniegta, lai ļautu jums optimāli izmantot savu ierīci; lūdzu, rūpīgi to izlasiet un vienmēr ievērojiet tajā sniegtos ieteikumus. Kamēr ierīce ir pievienota strāvas padevei, kā arī lietošanas un apkopes laikā ievērojiet visus piesardzības pasākumus, lai pasargātu savu un tuvākajā apkārtnē esošo personu drošību. Rūpīgi iepazīstieties ar drošības noteikumiem un vienmēr tos ievērojiet; šo noteikumu neievērošana var izraisīt veselības un drošības risku vai radīt ievērojamus zaudējumus.

2. DROŠĪBAS APZĪMĒJUMI

2.1 Ievērojiet norādes, ko sniedz drošības apzīmējumi, kas piestiprināti ierīcei un ietverti šajā rokasgrāmatā.

Uz ierīces un rokasgrāmatā ir norādīti tikai tādi apzīmējumi, kas attiecas uz iegādāto modeli. Pārliecinieties, ka uz ierīces esošie simboli un apzīmējumi vienmēr ir redzami un salasāmi; ja tā nav, tad atbilstošajās vietās ir jānostiprina jauni simboli un apzīmējumi. (Sazinieties ar servisa centru.)

 **Brīdinājums - briesmas!**

 **Lūdzu, rūpīgi izlasiet šo instrukciju pirms lietošanas.**

 **Simbols E3 (ja simbols parādīts 1. att.)** - Tas nozīmē, ka šī ierīce ir paredzēta lietošanai tikai mājsaimniecībās, nevis rūpnieciskiem vai komerciāliem mērķiem.

0 Slēdzis "IZSLĒGTĀ" pozīcijā

I Slēdzis "IESLĒGTĀ" pozīcijā

 **Automātiskās sūkšanas iestatījums**

II Automātiskās sūkšanas iestatījums



 **Šā izstrādājuma izolācijas klase ir II.** Tas nozīmē, ka tas ir aprīkots ar dubultu izolāciju (tikai tādā gadījumā, ja uz iekārtas ir norādīts simbols).

 **Šā izstrādājuma izolācijas klase ir I.** Tas nozīmē, ka tas ir aprīkots ar aizsargzemējuma vadītāju (tikai tādā gadījumā, ja uz iekārtas ir norādīts simbols).

 Izstrādājums atbilst piemērojamām Eiropas direktīvām.

 **Simbols E1 - iekārtas pārstrādāšana.** Nolietoto iekārtu nekavējoties padariet nelietojamu.

Atvienojiet ierīci.

Pārgrieziet strāvas kabeli.

Neutilizējiet elektroierīci kopā ar māsasaimniecības atkritumiem. Saskaņā ar Direktīvu 2012/19/ES par elektrisko un elektronisko iekārtu atkritumiem (EEIA) elektriskās komponentes ir jāsavāc dalīti un jāpārstrādā videi draudzīgā veidā. Lai saņemtu turpmāku informāciju, sazinieties ar atbilstošajām vietējām varas iestādēm vai ar izplatītāju.

 Lietojiet dzirdes aizsardzības līdzekļus.

 Lietojiet aizsargmasku.

 Lietojiet elpceļu aizsardzības līdzekļus.

 Valkājiet aizsargcimdus.

 Valkājiet aizsargapavus.

 Valkājiet drošības apģērbu.



3. DROŠĪBAS NOTEIKUMI/ATLIKUŠIE RISKI

3.1 DROŠĪBAS AIZLIEGUMI

- 3.1.1** BRĪDINĀJUMS. NEDRĪKST ļaut ierīci izmantot bērniem, kas ir jaunāki par 8 gadiem, vai personām, kam ir traucētas fiziskās, maņu orgānu vai garīgās spējas vai kam nav nepieciešamās pieredzes un zināšanu, ja vien netiek nodrošināta atbilstoša uzraudzība un tie nav saņēmuši norādes par ierīces drošu lietošanu un saistītajiem riskiem.
- 3.1.2** BRĪDINĀJUMS. Bērni NEDRĪKST ierīci lietot kā rotaļlietu. Uzraugiet bērnus, lai to nepieļautu.
- 3.1.3** Tīrīšanu un lietotāja apkopi NEDRĪKST veikt bērni vai nekompetentas personas, ja vien netiek nodrošināta atbilstoša uzraudzība.
- 3.1.4** Uzglabājiet iepakojuma plēvi bērniem neaizsniedzamā vietā. Nosmakšanas briesmas!
- 3.1.5** BRĪDINĀJUMS. Ierīci NEDRĪKST lietot personas, kas nav izlasījušas un sapratušas norādes.
- 3.1.6** BRĪDINĀJUMS. NEKĀDĀ GADĪJUMĀ nelietojiet ierīci ar uzliesmojošiem un toksiskiem šķīdumiem vai šķīdumiem, kuru īpašības ir nepiemērotas atbilstošai lietošanai. Ierīci nedrīkst lietot potenciāli uzliesmojošā vai sprādzienbīstamā vidē.
- 3.1.7** BRĪDINĀJUMS. Dažas vielas var sajaukties ar iesūkto gaisu, veidojot sprāgstošus tvaikus un maisījumus. NEKĀDĀ GADĪJUMĀ neiesūciet šādas vielas:
- Sprāgstošas vai uzliesmojošas gāzes, šķīdumus vai putekļus (reaģējošus putekļus).
 - Pulverveida reaģējošus metālus (piem., alumīniju, magniju vai cinku) kopā ar spēcīgiem sārmainiem un skābi saturošiem mazgāšanas līdzekļiem.
 - Tīrus skābi saturošus un sārmainus šķīdumus.
 - Organiskas vielas (piem., benzīnu, krāsas atšķaidītājus, acetonu vai dīzeļdegvielu).
- Šīs vielas var saēst arī materiālus, no kā ir izgatavota ierīce.
- 3.1.8** Pēc katras lietošanas reizes un pirms tīrīšanas/apkopes veikšanas ierīce ir jāizslēdz.
- 3.1.9** Ugunsbīstamība. NEKĀDĀ GADĪJUMĀ nedrīkst iesūkt degošus vai nokaitētus materiālus.
- 3.1.10** BRĪDINĀJUMS. NEKĀDĀ GADĪJUMĀ nelietojiet ierīci ārpus telpām lietus laikā.
- 3.1.11** BRĪDINĀJUMS. NEAIZTIECIET kontaktdakšu un/vai kontaktligzdu ar mitrām rokām.
- 3.1.12** BRĪDINĀJUMS. NEKĀDĀ GADĪJUMĀ nelietojiet ierīci, ja ir bojāts strāvas kabelis. Ja ir bojāts strāvas kabelis, tas jānomaina ražotājam, servisa centram vai atbilstoši kvalificētām personām, lai novērstu drošības risku.
- 3.1.13** BRĪDINĀJUMS. Pārbaudiet, vai ierīce ir aprīkota ar datu plāksnīti; ja tās nav, sazinieties ar izplatītāju. NEDRĪKST lietot ierīces bez datu plāksnītes, jo tās nav iespējams identificēt un tās ir potenciāli bīstamas.



- 3.1.14** BRĪDINĀJUMS. NEKĀDĀ GADĪJUMĀ nepārvietojiet ierīci, velkot to aiz STRĀVAS KABEĻA.
- 3.1.15** BRĪDINĀJUMS. Neoriģinālo piederumu un tādu piederumu lietošana, kas nav īpaši paredzēti attiecīgajam ierīces modelim, nav atļauta. Nav atļauts ierīcei veikt jebkādas modifikācijas. Jebkādas ierīcei veiktas modifikācijas padarīs Atbilstības deklarāciju par nederīgu un atbrīvos ražotāju no jebkādas civiltiesiskās un krimināltiesiskās atbildības.

3.2 DROŠĪBAS PRASĪBAS

- 3.2.1** BRĪDINĀJUMS. Visi elektrovadītāji JĀPASARGĀ no ūdens strūklām un šļakstiem.
- 3.2.2** BRĪDINĀJUMS. Elektropadeves savienojums ir jāizveido kvalificētam elektriķim, un tam ir jāatbilst standartam IEC 60364-1. Ir jāuzstāda vai nu modulārais automāts diferenciālai aizsardzībai, kas atslēdz strāvas padevi, ja strāvas noplūde uz zemējumu pārsniedz 30 mA 30 ms, vai zemesslēguma pārtraucējs.
- 3.2.3** BRĪDINĀJUMS. PALAIŠANAS laikā ierīce var radīt traucējumus elektriskajā sistēmā.
- 3.2.4** BRĪDINĀJUMS. Izmantojiet tikai apstiprinātus elektriskos pagarinātājus, kam ir piemērots vadītāja šķērsriezums.
- 3.2.5** BRĪDINĀJUMS. Atstājot ierīci bez uzraudzības, vienmēr izslēdziet slēdzi.

- 3.2.6**      

BRĪDINĀJUMS. Gaisa plūsma var izraisīt detaļu atlēcieni: valkājiet nepieciešamo aizsargapģērbu un individuālās aizsardzības līdzekļus (IAL), lai nodrošinātu lietotāja drošību.

- 3.2.7** BRĪDINĀJUMS. Pirms montāžas, apkopes, uzglabāšanas un pārvadāšanas darbību veikšanas ierīce ir jāizslēdz un jāatvieno no strāvas padeves.
- 3.2.8** BRĪDINĀJUMS. Elektrisko komponentu apkopi un/vai remontu drīkst veikt tikai kvalificēti darbinieki.
- 3.2.9** BRĪDINĀJUMS. Pirms katras lietošanas reizes un periodiski ir JĀPĀRLIECINĀS, ka skrūves ir cieši pievilktas un visas ierīces komponentes ir darba kārtībā; pārbaudiet, vai nav salūzušu vai nolietotu detaļu.
- 3.2.10** BRĪDINĀJUMS. Lai garantētu ierīces drošību, izmantojiet tikai oriģinālās rezerves daļas vai citas daļas, kuru lietošanu ir apstiprinājis ražotājs.
- 3.2.11** BRĪDINĀJUMS. Neatbilstošu pagarinātāju vadu lietošana var būt bīstama. Ja tiek lietots pagarinātājs, tam jābūt paredzētam lietošanai ārpus telpām, un savienojums jāuztur sauss, tas nedrīkst skarties pie zemes. Stingri ieteicams izmantot pagarinātāja spoli, kuras kontaktligzda ir vismaz 60 mm virs zemes.



4. VISPĀRĒJA INFORMĀCIJA (3. LPP.)**4.1 Rokasgrāmatas lietošana**

Šī rokasgrāmata ir neatņemama ierīces sastāvdaļa, un tā ir jāsauglabā turpmākai uzziņai. Lūdzu, rūpīgi to izlasiet, pirms uzstādāt/lietojat ierīci. Pārdodot ierīci, rokasgrāmata ir jānodod kopā ar ierīci tās jaunajam īpašniekam.

4.2 Piegāde

Ierīce tiek piegādāta daļēji samontēta kartona kastē. Piegādes iepakojums ir parādīts 1. attēlā.

4.2.1 Kopā ar ierīci piegādātie dokumenti

- D1 Lietošanas un apkopes rokasgrāmata
- D2 Drošības norādījumi
- D3 Atbilstības deklarācija
- D4 Garantijas noteikumi

4.3 Iepakojuma izmantošana

Iepakojuma materiāli nav kaitīgi apkārtējai videi, taču tie tik un tā ir jāpārstrādā vai jāizmet, ievērojot attiecīgajā valstī spēkā esošās prasības.

5. TEHNISKĀ INFORMĀCIJA (3. LPP.)**5.1 Paredzētais pielietojums**

Šī ierīce ir paredzēta lietošanai kā multifunkcionāls putekļsūcējs atbilstoši šajā lietošanas instrukcijā sniegtajiem aprakstiem un drošības norādījumiem.

Šī ierīce ir paredzēta lietošanai tikai mājāsaimniecībās, nevis rūpnieciskiem vai komerciāliem mērķiem.

Ierīce atbilst standartiem IEC 60335-1 un IEC 60335-2-2.

5.2 Lietotājs

Simbols, kas parādīts 1. att., apzīmē ierīces paredzamo lietotāju (profesionālu vai neprofesionālu).

5.3 Galvenās komponentes:

- A1 Startera ierīce
- A2 Iesūkšanas ligzda
- A3 Pūšanas ligzda
- A4 Rokturis
- A5 Strāvas kabeļa āķis (ja ietverts aprīkojumā)
- A6 Fiksatori
- A7 Strāvas kabelis ar kontaktdakšu
- A8 Riteniņi
- A9 Tvertne
- A10 Pārsegs ar motoru
- A11 Piederumu turētājs (ja ietverts aprīkojumā)
- A12 Šķidrums drenēšanas aizbāznis (ja ietverts aprīkojumā)
- C1 Elektroinstrumentu ligzda (ja ietverta aprīkojumā)

5.3.1 Piederumi (1. att. parādīta plašāka informācija par modeļiem - komplektācija atbilst uz kartona kārbas norādītajai)

B1 Filtra turētājs	B7 Paklāja - polsterējuma birste
B2 Sūkļa filtrs	B8 Stūru uzgalis
B3 Šūtene	B9 Apaļa birste
B4 Adapteris elektroierīcēm (papildaprīkojums)	B10 Auduma filtra maiss
B5 Caurule	B11 Papīra filtra maiss
B6 Grīdas birste	

5.4 Drošības aprīkojums

- Startera ierīce (A1)
- Startera ierīce novērs nejašu ierīces palaišanu.

6. UZSTĀDĪŠANA (4. LPP.)**Brīdinājums - briesmas!**

Visas uzstādīšanas un montāžas darbības ir jāveic, ierīcei esot atvienotai no strāvas padeves.

Montāžas secība ir attēlota 4. lappusē.

6.1 Montāža

Izpakojot ierīci, pārbaudiet, vai netrūkst kādi piederumi un nav radušies kādi bojājumi. Ja tiek konstatēti pārvadāšanas laikā radušies bojājumi, nekavējoties ziņojiet par to izplatītājam.

Atveriet ierīces motora pārsegu (A10), attaisot fiksatorus (A6), un izņemiet iekļautos piederumus, kā arī pārbaudiet, vai filtrs (B2) ir ievietots pareizi.

Skat. 2. att.

Montāžas secība ir attēlota 4. lappusē.

6.2 Riteniņu piestiprināšana

Noņemšanas virsmas apgrieziet otrādi putekļsūcēja tvertni (A9) ar uzlīmētu pārsegu. Iestipriniet riteniņu rumbas (A8) tiem paredzētajos iedziļinājumos un pilnībā iespiediet tos, lai nostiprinātu ritenišus pareizajā pozīcijā.

Skat. 3. att.**6.3 Piederumu piestiprināšana**

Pievienojiet šūteni (B3) iesūkšanas (A2) vai pūšanas ligzdai (A3) atkarībā no nepieciešamās darbības.

Skat. 4. att.

Pēc tam piestipriniet plānotajam tīrīšanas uzdevumam nepieciešamos piederumus. Izmantojiet caurules (B5) un birstes (B6-B7-B8-B9) atkarībā no tīrīšanas veida un tīrāmās virsmas. Birstes (B6-B7-B8-B9) var piestiprināt tieši uz šūtenes (B3).

Skat. 5. att.**6.4 Elektrosavienojums****Brīdinājums - briesmas!**

Pārļiecinieties, vai elektropadeves sprieguma un frekvences (V/Hz) rādītāji atbilst uz datu plāksnītes norādītajiem. **Skat. 6. att.**

6.4.1 Pagarinātāju lietošana

Izmantojiet vadus un spraudkontaktus, kuru aizsardzības līmenis ir "IPX4".

Pagarinātāja vada šķērs griezumam ir jābūt proporcionālam tā garumam; jo garāks tas ir, jo lielākam jābūt šķērs griezumam.

6.5 Elektroinstrumentu ligzda (ja ietverta aprīkojumā)

Pievienojiet šūteni (B3) elektroinstrumentu iesūkšanas ligzdai. Ja savienošana nav iespējama, izmantojiet elektroinstrumentu adapteri (B4) (ja ietverts aprīkojumā), nogriežot pārpalikumu.

Lietojet elektroinstrumentu, izmantojot papildu ligzdu (C1) (modeļiem, kam ir šāds aprīkojums).

Skat. 7. att.**7. INFORMĀCIJA PAR IERĪCES LIETOŠANU (5. LPP.)****7.1 Vadības ierīces****- Palaišanas ierīce (A1), Skat. 8. att.**

Iestatiet palaišanas ierīces slēdzi ieslēgtā pozīcijā (ON/I).

Ja uz palaišanas ierīces ir gaismas indikators, tam ir jāgaismojas.

Iestatiet palaišanas ierīces slēdzi (OFF/O) pozīcijā, lai apturētu ierīci.

Ja uz palaišanas ierīces ir gaismas indikators, tam ir jānodziest.

**Brīdinājums - briesmas!**

Lietošanas laikā ierīcei ir jābūt novietotai, kā parādīts, uz cietas, stabilas virsmas. **Skat. 8. att.**

7.2 Palaišana**7.2.1 Sausā sūkšana. Skat. 9. att.**

Ar filtriem (B2-B10) veikt tikai sauso uzkopšanu. Pirms to lietošanas pārbaudiet, vai tiem nav radušies bojājumi, un pēc nepieciešamības nomainiet tos. Lai uzkoptu sausus grūžus, pēc nepieciešamības pielāgojiet grīdas birsti un piestipriniet atbilstošos piederumus (izmantojiet birsti B6). Uzkojot sausus grūžus, pēc nepieciešamības var izmantot papildu filtra maisu, kas var būt gan auduma (B10), gan papīra (B11).

Norādījumi par filtra maisu:

- Līmenis, līdz kādam var uzpildīt filtra maisu, ir atkarīgs no uzkopjamo grūžu veida.
- Ja tie ir smalki putekļi, smiltis utt., filtra maisis ir jānomaina bieži.
- Lietots filtra maisis var saplīst, tāpēc tas ir savlaicīgi jānomaina.

**Brīdinājums - briesmas!**

Drīkst uzkopt tikai atdzisušus pelnus.

7.2.2 Šķidrumu uzkopšana. Skatīt 10. att.**Brīdinājums - briesmas!**

Ja rodas putas vai pārplūst šķidrums, nekavējoties izslēdziet ierīci vai atvienojiet strāvas padevi. Neizmantojiet filtra maisu (ne papīra, ne auduma)!

**Brīdinājums**

Kad tvertne ir pilna, peldslēdzis atslēdz iesūkšanas iepūdi un motors sāk darboties ar augstiem apgriezieniem. Nekavējoties izslēdziet ierīci un iztukšojiet tvertni. Lai uzkoptu mitrus vai sausus grūžus, pēc nepieciešamības pielāgojiet grīdas birsti un piestipriniet atbilstošos piederumus (izmantojiet birsti B6).

7.2.3 Darbs ar elektroinstrumentiem. Skat. 11. att.

Montāžas secība ir attēlota 11. att.

Ieslēdziet ierīci (automātiskās sūkšanas slēdzis pagriezts pa kreisi uz  vai 2, pogas slēdzis uz II) un sāciet sūkšanu.

Brīdinājums: Tiklīdz elektroinstrumenti ieslēdzas, ar 0,5 sekundes aizkavi ieslēdzas sūkšanas ventilators.

Kad elektroinstrumenti ir izslēgti, sūkšanas ventilators turpina darboties vēl aptuveni 6 sekundes, lai iesūktu grūžus, kas palikuši iesūkšanas šļūtenē.

7.2.4 Pūšanas funkcija. Skat. 12. att.

Uzkopšanai grūti aizsniedzamās vietās vai vietās, kur sūkšana nav iespējama, piemēram, aizpūšot lapas no grants seguma.

Iesūkšanas šļūteni iestipriniet tai paredzētajā ligzdā. Pūšanas funkcija ir aktīva.

Lai panāktu efektīvāku pūšanu, ieteicams izmantot stūru uzgali (B8).

7.3 Darbības apturēšana (pauses)

Izslēdziet ierīci. **Skat. 8. att.**

Nostipriniet grīdas birsti tai paredzētajā vietā.

7.4 Darba pabeigšana

Izslēdziet ierīci. **Skat. 8. att.**

Atvienojiet kontaktdakšņu.

7.5 Tvertnes iztukšošana

Sausiem grūžiem un putekļiem: noņemiet uzgali no ierīces un iztukšojiet tvertni. **Skat. 13. att.**

Šķidrumiem: izmantojiet drenēšanas skrūvi, ja tāda ir uzstādīta (**skat. 14. att.**).

8. APKOPE (6. LPP)**Brīdinājums - briesmas!**

Visas uzstādīšanas un montāžas darbības ir jāveic, ierīcei esot atvienotai no strāvas padeves.

Montāžas secība ir attēlota 6. lappusē.

Pirms jebkādu uzturēšanas vai apkopes darbu veikšanas ierīce ir jāizslēdz un jāatvieno no strāvas padeves. Elektrosistēmu labošanas un citus darbus drīkst veikt tikai servisa centrs.

**Brīdinājums - briesmas!**

Nedrīkst izmantot abrazīvu tīrīšanas līdzekļus, stikla tīrīšanas līdzekļus vai universālus tīrīšanas līdzekļus. Nedrīkst pārsegu un motoru (A10) iegremdēt ūdenī. Ierīce un plastmasas piederumi jākopj ar standarta sintētisku materiālu tīrīšanas līdzekli. Ja nepieciešams, tvertni un piederumus noskalojiet ar ūdeni un pirms atkārtotas lietošanas nosusiniet tos.

8.1 Sūkļa filtra kopšana (B2). Skat. 15. att.

Atveriet putekļsūcēju, attaisot fiksatorus (A6). Apgrieziet ierīces pārsegu (A10) otrādi un izņemiet filtru.

Rūpīgi izskalojiet to ar tekošu ūdeni un atstājiet, lai izžūst. Neievietot, pirms filtrs nav izžuvis.

8.2 Auduma filtra maisa kopšana (B10). Skat. 16. att.

Atveriet putekļsūcēju, attaisot fiksatorus (A6). Izņemiet filtra maisu (B10). Iztukšojiet filtra maisu, rūpīgi izskalojiet to ar tekošu ūdeni un atstājiet, lai tas izžūst. Neievietot, pirms filtrs nav izžuvis.

8.3 Papīra filtra maisa (B11) nomaiga. Skat. 17. att.

Atveriet putekļsūcēju, attaisot fiksatorus (A6). Izņemiet pilno filtra maisu (B11), izmetiet to un ievietojiet jaunu.

9. UZGLABĀŠANA PĒC SEZONAS DARBA BEIGĀM (6. LPP)**Brīdinājums - briesmas!**

Visas uzstādīšanas un montāžas darbības ir jāveic, ierīcei esot atvienotai no strāvas padeves.

Pēc darba pabeigšanas ierīce ir jānotīra, tad ierīce un piederumi ir jānovieto uzglabāšanai, kā parādīts 18. att.

Uzglabājiet ierīci sausā vietā.

10. TRAUCĒJUMMEKLĒŠANA

Problēmas	Iespējamie iemesli	Risinājumi
Ierīce neieslēdzas	Nav strāvas padeves	Pārbaudiet, vai kontaktakša ir kārtīgi iesprausta kontaktligzdā un vai kontaktligzdā ir spriegums (*)
	Problēmas ar elektrisko-elektronisko ķēdi	Sazinieties ar servisa centru
Ierīce neiesūc vai slikti sūc grūzus	Netīri piederumi	Pārbaudiet un izfriet visus uzgālus, pagarinājumus vai šūtenes
	Netīri filtri	Izfriet filtrus
	Pilni filtra maisi	Iztukšojiet/nomainiet filtru maisus
	Pilna tvertne	Iztukšojiet tvertni
Elektroierīce neuzsāk darbību (ja aprīkota ar elektroierīces ligzdu)	Elektroierīces spraudnis nav pareizi ievietots putekļsūcēja ligzdā	Ievietojiet spraudni pareizi
	Izslēdziet vai pagrieziet uz I	Pagrieziet slēdzi elektroierīces/I pozīcijā
No ierīces izkļūst putekļi	Nav ievietots filtrs	Ievietojiet filtru
	Bojāts filtrs	Nomainiet nolietoto filtru pret jaunu
	Bojāta šūtene vai savienojumi	Nomainiet bojātās detaļas
Darbinot ierīci, rodas nepatīkamas smakas	Netīri filtri/filtru maisi	Nomainiet filtrus/filtru maisus

(*) Ja motors apstājas un lietošanas laikā darbību neatsāk, sazinieties ar servisa centru.

EK atbilstības deklarācija

Mēs, Annovi Reverberi S.p.A, kas atrodas Modena, Itālijā, paziņojam, ka šāda(s) Black+Decker ierīce(s):

Ierīces nosaukums: Mitrās un sausās uzkopšanas putekļsūcējs

	BXVC20PE	BXVC20XE	BXVC30PDE	BXVC30XDE		
Modeļa Nr.:	BXVC15PE	BXVC20PTE	BXVC20XTE	BXVC25PDE	BXVC30PTDE	BXVC30XTDE
Nominālā jauda:	1,2 kW	1,2 kW	1,4 kW	1,2 kW	1,6 kW	1,6 kW

atbilst šādām Eiropas direktīvām:

2014/35/ES, 2014/30/ES, 2011/65/ES, 2009/125/EK, 2012/19/ES

un tika ražota(s) saskaņā ar šādām normām vai standartizētiem dokumentiem:

EN 60335-1; EN 60335-2-2; EN 55014-1; EN 55014-2; EN 61000-3-2; EN 61000-3-3; EN 62233; EN 50581; Reg. 1275/2008.

Par tehniskās datnes sagatavošanu atbildīgās personas vārds, uzvārds un adrese: Stefano Reverberi / AR rīkotājdirektors

Via ML King, 3 - 41122 Modena, Itālija

Datums: 06.04.2017

MODENA (I)

Stefano Reverberi

Izpilddirektors

GARANTĪJA

Garantijas spēkā esamība ir noteikta atbilstoši tās valsts likumdošanai, kurā izstrādājums tiek pārdots (ja vien ražotājs nav noteicis citādi).







Garantija attiecas uz materiālu, konstrukcijas un atbilstības defektiem garantijas periodā, kura ietvaros ražotājs nomainīs bojātās detaļas un saremontēs produktu, ja tas nav pārmērīgi nolietots, vai nomainīs to.

Garantijā neietilpst komponentes, kas pakļautas normālam nolietojumam (filtri, maiši vai piederumi, piemēram, šļūtene, birstes, rīteņi utt.);

Garantijā neietilpst defekti, kurus izraisa vai kuru rašanos veicina:

- neatbilstoša lietošana, nepareiza lietošana, nolaidība,
- lietošana vai izīrēšana profesionāliem mērķiem, ja izstrādājums ir pārdots lietošanai mājāsaimniecībās,
- šajā rokasgrāmatā sniegto apkopes norādījumu neievērošana,
- remonts, ko veic nepilnvarots personāls vai serviss,
- neoriģinālo detaļu vai aksesuāru lietošana,
- transportēšanas, netīrumu vai svešķermeņu radīti bojājumi, negadījumi,
- uzglabāšanas problēmas.

Lai saņemtu garantijas apkalpošanu, ir jāuzrāda pirkumu apliecināošs dokuments.

Tehniskie dati	Mērvienība	BXVC15PE	BXVC20PE BXVC20PTE	BXVC20XE BXVC20XTE	BXVC25PDE	BXVC30PDE BXVC30PTE	BXVC30XDE BXVC30XTE
Sriegums	V/Hz	220-240 V - 50/60 Hz	220-240 V - 50/60 Hz	220-240 V - 50/60 Hz	220-240 V - 50/60 Hz	220-240 V - 50/60 Hz	220-240 V - 50/60 Hz
Jauda	kW	1,2	1,2	1,4	1,2	1,6	1,6
Tvertnes ietilpība	l	14,5	20	20	25	30	30
Maksimālais sūkšanas spiediens	kPa	17	17	18	17	19	19
Maksimālais vakuums	mbar	170	170	180	170	190	190
Maksimālā gaisa plūsma	l/s	28	28	33	28	37	37
Motoru skaits	-	1	1	1	1	1	1
Piederuma Ø	mm	35	35	35	35	35	35
Strāvas kabelis	m	5	5	5	5	5	5
Aizsardzības klase	-						
Motoru izolācija	Klase	F	F	F	F	F	F
Motoru aizsardzība	-	IPX4	IPX4	IPX4	IPX4	IPX4	IPX4
Tīrsvars	kg	5,7	6,3/6,8	7,0/7,5	6,4	6,9/7,4	7,2/7,7
Bruto svars	kg	6,7	7,3/7,8	9,5/10,0	7,9	8,4/8,9	9,8/10,3

Var tikt ieviesti tehniskie grozījumi.

Geachte klant,

Alvorens het apparaat voor de eerste keer in gebruik te nemen, moet u deze originele gebruiksaanwijzing lezen, opvolgen en bewaren voor een toekomstig gebruik of in geval van een wederverkoop van het apparaat.

1 VEILIGHEIDSVOORSCHRIFTEN

1.1 Het door u aangeschafte apparaat is een product van hoog technologisch niveau, ontwikkeld door één van de meest deskundige Europese bedrijven. Dit apparaat is bestemd voor gebruik als multifunctionele stofzuiger, conform de beschrijvingen en veiligheidswaarschuwingen in deze gebruiksaanwijzing. Om verzekerd te zijn van de beste resultaten, hebben we deze voorschriften opgesteld, die u aandachtig moet lezen en bij ieder gebruik van het apparaat moet opvolgen. Tijdens het aansluiten, gebruik en onderhoud van het apparaat moet u alle mogelijke voorzorgsmaatregelen treffen om uw eigen gezondheid en die van de personen in de onmiddellijke nabijheid te waarborgen. De veiligheidsvoorschriften moeten aandachtig worden gelezen en opgevolgd omdat de veronachtzaming ervan gevaarlijk kan zijn voor de gezondheid en veiligheid van personen of tot financiële schade kan leiden.

2 INFORMATIEAANDUIDINGEN

2.1 Houdt u zich aan de informatie van de plaatjes en de symbolen op het apparaat en in deze gebruiksaanwijzing.

Op het apparaat en in de gebruiksaanwijzing vindt u alleen symbolen die pertinent zijn voor het aangeschafte apparaat. Controleer of de op het apparaat aangebrachte symbolen en plaatjes altijd intact en leesbaar zijn; zo niet, dan moet u ze vervangen met nieuwe exemplaren op dezelfde plek (wendt u zich tot de klantenservice).

 **Let op - Gevaar**

 **Lees deze gebruiksaanwijzing vóór het gebruik aandachtig door.**

 **Pictogram E3 (indien het symbool in fig. 1 aanwezig is) -** Geeft aan dat dit apparaat alleen bestemd is voor huishoudelijk gebruik en niet mag worden gebruikt voor commerciële of industriële doeleinden.

- 0** Stand uitgeschakelde schakelaar
- I** Stand ingeschakelde schakelaar
-  Stand automatische schakelaar
- II** Stand automatische schakelaar





 **Dit product heeft een bescherming van isolatieklasse**

II. Dit betekent dat hij is uitgerust met een versterkte of dubbele isolatie (alleen wanneer dit symbool op het apparaat is aangebracht).

 **Dit product heeft een bescherming van isolatieklasse**

I. Dit betekent dat hij is uitgerust met een beschermende aardgeleider (alleen wanneer dit symbool op het apparaat is aangebracht).

 Dit product voldoet aan de toepasselijke Europese richtlijnen.

 **Pictogram E1 - Recycling van het apparaat.** Op het eind van de levensduur van het apparaat moet u het onmiddellijk onbruikbaar maken.

Trek de stekker uit het stopcontact.

Snijd de voedingskabel door.

Elektrische apparaten mogen niet samen met het huisvuil worden verwijderd. In overeenstemming met de specificaties van richtlijn AEEA 2012/19/EU betreffende afgedankte elektrische en elektronische apparatuur, moeten de elektrische

onderdelen gescheiden worden ingezameld en op ecologische wijze gerecycled worden. Wendt u zich voor meer informatie tot de bevoegde diensten of de plaatselijke wederverkopers.

 Gebruik gehoorbescherming.

 Gebruik een veiligheidsmasker.

 Gebruik ademhalingsbescherming.

 Gebruik veiligheidshandschoenen.

 Gebruik veiligheidsschoenen.

 Gebruik beschermende kleding.



3 VOORSCHRIFTEN VOOR DE VEILIGHEID/OVERIGE RISICO'S

3.1 WAARSCHUWINGEN: WAT U NIET MOET DOEN







- 3.1.1** LET OP. Sta NIET toe dat het apparaat wordt gebruikt door kinderen van minder dan 8 jaar en door personen met verminderde lichamelijke, zintuiglijke of verstandelijke vermogens of met weinig ervaring en/of kennis van het apparaat, tenzij onder passend toezicht en na instructies te hebben ontvangen over het gebruik van het apparaat en de daaraan verbonden gevaren.
- 3.1.2** LET OP. Kinderen mogen NIET met het apparaat spelen. Houd kinderen in het oog om er zeker van te zijn dat dit niet gebeurt.
- 3.1.3** Het reinigen en onderhoud door de gebruiker mag NIET worden uitgevoerd door kinderen zonder toezicht.
- 3.1.4** Houd de verpakkingfolie buiten het bereik van kinderen. Gevaar van verstikking!
- 3.1.5** LET OP. Het apparaat mag NIET worden gebruikt door personen die de gebruiksaanwijzing niet hebben gelezen en begrepen.
- 3.1.6** LET OP. Gebruik het apparaat NIET met ontvlambare of giftige vloeistoffen of met eigenschappen die een correcte werking ervan in de weg staan. Het apparaat mag niet worden gebruikt in een ontvlambare of explosieve omgeving.
- 3.1.7** LET OP. Bepaalde substanties vormen samen met de aangezogen lucht explosieve dampen en mengsels. Zuig NOOIT de volgende substanties op:
- Explosieve of ontvlambare gassen, vloeistoffen of poeders (reactieve poeders).
 - Reactieve metaalpoeders (bv. aluminium, magnesium, zink) samen met sterk alkalische reinigingsmiddelen en zuren.
 - Zuivere zuren en alkalische oplossingen.
 - Organische oplossingen (bv. benzine, oplosmiddelen voor verf, aceton of dieselolie).
- Deze substanties kunnen ook de materialen waarmee het apparaat is samengesteld, aantasten.
- 3.1.8** Schakel het apparaat altijd uit na ieder gebruik en voor de reiniging/het onderhoud.
- 3.1.9** Brandgevaar. Zuig GEEN brandende of gloeiende voorwerpen op.
- 3.1.10** LET OP. Gebruik het apparaat NIET bij slecht weer buiten.
- 3.1.11** LET OP. Raak de stekker en/of het stopcontact NIET aan met natte handen.



- 3.1.12** LET OP. Gebruik het apparaat NIET met een beschadigde voedingskabel. Om gevaren voor de veiligheid te vermijden moet een beschadigde voedingskabel worden vervangen door de fabrikant, een door hem erkende klantenservice of een gekwalificeerde persoon.
- 3.1.13** LET OP. Controleer op de aanwezigheid van het typeplaatje op het apparaat, waarschuw de dealer indien dit niet het geval is. Aangezien ze niet te identificeren en potentieel gevaarlijk zijn, mogen apparaten zonder typeplaatje NIET worden gebruikt.
- 3.1.14** LET OP. Trek NIET aan de VOEDINGSKABEL om het apparaat te verplaatsen.
- 3.1.15** LET OP. Het gebruik van niet-originele en niet specifiek voor dit model bestemde onderdelen is verboden. Het is verboden om wijzigingen op het apparaat aan te brengen; eventuele wijzigingen zullen de Verklaring van Overeenstemming doen vervallen en de Fabrikant vrijwaren van civiel- en strafrechtelijke aansprakelijkheid.

3.2 WAARSCHUWINGEN: WAT U WEL MOET DOEN

- 3.2.1** LET OP. Alle elektriciteitsgeleidende delen MOETEN WORDEN AFGESCHERMD tegen waterstralen of -spatten.
- 3.2.2** LET OP. De elektrische aansluiting moet worden uitgevoerd door een gekwalificeerd elektromonteur conform de IEC 60364-1 norm. De montage van een aardlekschakelaar, die de stroomtoevoer naar de machine zal onderbreken wanneer de lekstroom naar de aarde gedurende 30 ms meer dan 30 mA bedraagt, of van een besturingsinrichting van het aardcircuit, wordt aanbevolen.
- 3.2.3** LET OP. TIJDENS het opstarten van het apparaat kunnen storingen in het lichtnet optreden.
- 3.2.4** LET OP. Gebruik uitsluitend geautoriseerde verlengkabels met een geschikte doorsnede van de geleidedraden.
- 3.2.5** LET OP. Schakel altijd de hoofdschakelaar uit wanneer u het apparaat onbeheerd achterlaat.

- 3.2.6**       NL
- LET OP. Als gevolg van de luchtstroom kunnen voorwerpen wegspringen, gebruik daarom alle beschermende kleding en beveiligingen (PBM) die de veiligheid en gezondheid van de bediener waarborgen.
- 3.2.7** LET OP. Schakel het apparaat uit en koppel hem los van de stroombron, voordat u de werkzaamheden voor de montage, reiniging, regeling, onderhoud, opslag en vervoer start.



- 3.2.8** LET OP. Het onderhoud en/of de reparatie van de elektrische componenten MOET door gekwalificeerd personeel worden uitgevoerd.
- 3.2.9** LET OP. CONTROLEER voor ieder gebruik en met regelmatige tussenpozen het vastzitten van de schroeven en de goede staat van de onderdelen van het apparaat; controleer op kapotte of versleten onderdelen.
- 3.2.10** LET OP. Gebruik uitsluitend originele vervangingsonderdelen van de fabrikant of door hem goedgekeurde vervangingsonderdelen, om van de veiligheid van het apparaat verzekerd te zijn.
- 3.2.11** LET OP. Niet geschikte verlengkabels kunnen gevaarlijk zijn. Bij gebruik van een verlengkabel moet u een type kiezen dat geschikt is voor gebruik buitenshuis en ervoor zorgen dat de verbinding droog en van de grond blijft. Het wordt aanbevolen om hiervoor een kabelhaspel te gebruiken, die het stopcontact op ten minste 60 mm van de grond houdt.



4 ALGEMENE INFORMATIE (PAGINA 3)**4.1 Gebruik van de handleiding**

Deze handleiding is een geïntegreerd onderdeel van het apparaat; bewaar hem voor latere raadpleging. Lees hem vóór de installatie en het gebruik aandachtig door. Bij overdracht van het apparaat is de oude eigenaar verplicht om de handleiding aan de nieuwe eigenaar te overhandigen.

4.2 Levering

Het apparaat wordt gedeeltelijk gedemonteerd in een kartonnen doos geleverd.

Zie voor de samenstelling van de levering fig. 1

4.2.1 Bijgevoegde documentatie

- D1 Gebruiks- en onderhoudshandleiding
- D2 Veiligheidsvoorschriften
- D3 Conformiteitsverklaring
- D4 Garantie bepalingen

4.3 Verwerking van het verpakkingsmateriaal

De materialen waaruit de verpakking bestaat vormen geen bedreiging voor het milieu, maar zullen wel gerecycled of verwerkt moeten worden in overeenstemming met de geldende wet- en regelgeving in het land van gebruik.

5 TECHNISCHE INFORMATIE (PAGINA 3)**5.1 Beoogd gebruik**

Het apparaat is bestemd voor gebruik als multifunctionele stofzuiger, conform de beschrijvingen en veiligheidswaarschuwingen in deze gebruiksaanwijzing.

Dit apparaat is alleen bestemd voor huishoudelijk gebruik en niet voor commerciële of industriële doeleinden.

Het apparaat voldoet aan de normen IEC 60335-1 e IEC 60335-2-2.

5.2 Bediener

Voor de identificatie van de bediener belast met het gebruik van het (professionele of niet-professionele) apparaat **verwijzen wij naar het pictogram in fig. 1.**

5.3 Hoofdbestanddelen:

- A1 Startinrichting
- A2 Zuigaansluiting
- A3 Blaasaansluiting
- A4 Handgreep
- A5 Kabelhaak (waar voorzien)
- A6 Sluitclips
- A7 Elektriciteitskabel met stekker
- A8 Zwenkwielletjes
- A9 Reservoir
- A10 Deksel met motor
- A11 Accessoirehouder (waar voorzien)
- A12 Afvoerplug vloeistoffen (waar voorzien)
- C1 Extra contactdoos voor elektrisch gereedschap (waar voorzien)

5.3.1 Accessoires (zie fig. 1 met de indicaties van de modellen - de levering is samengesteld uit de elementen afgebeeld op de doos)

- | | |
|-------------------------------------------------------|-----------------------------------------|
| B1 Filterhouder | B7 Borstel voor tapijten -
fauteuils |
| B2 Schuimstoffilter | B8 Mondstuk voor spleten |
| B3 Slang | B9 Ronde borstel |
| B4 Adapter voor elektrisch
gereedschap (optioneel) | B10 Filterzakje van stof |
| B5 Buis | B11 Filterzakje van papier |
| B6 Borstel voor vloeren | |

5.4 Beveiligingen

- Startinrichting (A1)

De startinrichting voorkomt het ongewenste starten van het apparaat.

6 INSTALLATIE (PAGINA 4)**⚠ Let op - gevaar!**

Tijdens alle werkzaamheden voor de installatie en montage moet het apparaat losgekoppeld zijn van het elektriciteitsnet.

Voor de montagevolgorde verwijzen wij naar pag. 4.

6.1 Montage

Controleer tijdens het uitpakken of eventuele ontbrekende accessoires of beschadigingen van de inhoud. Bij beschadigingen als gevolg van het transport moet u onmiddellijk uw wederverkoper informeren.

Open de sluitclips (A6) en til het deksel met de motor (A10) van het apparaat. Verwijder alle geleverde accessoires en controleer of het filter (B2) goed is gemonteerd.

Zie fig. 2

Voor de montagevolgorde verwijzen wij naar pag. 4.

6.2 Montage van de zwenkwielletjes

Keer het stofzuigerreservoir (A9) zonder deksel om op een degelijk horizontaal oppervlak. Steek de stompjes van de zwenkwielletjes (A8) in de daarvoor bestemde gaten en druk ze voor een correcte plaatsing en bevestiging helemaal aan.

Zie fig. 3**6.3 Montage vande accessoires**

Steek de zuigslang (B3) in de zuigaansluiting (A2) of de blaasaansluiting (A3), afhankelijk van het gewenste type handeling.

Zie fig. 4

Voltooi vervolgens de montage met de noodzakelijke accessoires voor het type reiniging dat u gaat doen. Gebruik de buizen (B5) en borstels (B6-B7-B8-B9) afhankelijk van het type reiniging en het te reinigen oppervlak. U kunt de borstels (B6-B7-B8-B9) rechtstreeks op de zuigslang (B3) monteren.

Zie fig. 5**6.4 Elektrische aansluiting****⚠ Let op - gevaar!**

Controleer of de spanning en frequentie (V/Hz) van het elektriciteitsnet overeenstemmen met de waarden vermeld op het typeplaatje. **Zie fig. 6**

6.4.1 Gebruik van verlengkabels

Gebruik snoeren en stekkers met een "IPX4" beschermingsgraad.

De diameter van de verlengkabels moet evenredig zijn aan de lengte ervan; hoe langer de kabel, des te groter zal de diameter ervan moeten zijn.

6.5 Extra contactdoos voor elektrisch gereedschap (waar voorzien)

Steek de zuigslang (B3) in de zuigaansluiting van het elektrische gereedschap. Gebruik de specifieke adapter voor het elektrische gereedschap (B4) (waar voorzien), wanneer deze niet compatibel mochten zijn, en snijd de overvallige delen weg.

Gebruik de extra contactdoos (C1) voor de voeding van het elektrische gereedschap (voor de modellen die hiermee zijn uitgerust).

Zie fig. 7**7 GEBRUIKSFORMATIE (PAGINA 6)****7.1 Bedieningen****- Startinrichting (A1) Zie fig. 8.**

Zet de startinrichting in de stand (ON/I).

Wanneer de startinrichting is uitgerust met een controlelampje moet deze gaan branden.

Zet de startinrichting in de stand (OFF/O) om de werking van het apparaat te stoppen.

Wanneer de startinrichting is uitgerust met een controlelampje, moet deze uitgaan.

 **Let op - gevaar!**

Het apparaat moet tijdens de werking op een degelijk en stabiel oppervlak staan, en zijn geplaatst zoals aangegeven. **Zie fig. 8.**

7.2 Starten

7.2.1 Het opzuigen van droog materiaal. Zie fig. 9.

Werk alleen met droge filters (B2 - B10)! Controleer vóór het gebruik of de filters beschadigd zijn en vervang ze indien noodzakelijk. Voor het opzuigen van droog vuil, moet u de juiste regeling van de borstel voor vloeren gebruiken en de bijbehorende accessoires monteren (gebruik de borstel B6). Voor het opzuigen van droog vuil, kunt u, indien nodig, een extra filterzakje gebruiken van stof (B10) of van papier (B11). Aanwijzingen met betrekking tot het filterzakje:

- Het vulniveau van het filterzakje is afhankelijk van het type opgezogen vuil.
- Bij fijne stof, zand, enz. moet u het filterzakje vaak vervangen.
- Een versleten filterzakje kan ontploffen en moet daarom tijdig worden vervangen!

 **Let op - gevaar!**

Zuig alleen afgekoelde as op.

7.2.2 Het opzuigen van vloeistoffen Zie fig.10.

 **Let op - gevaar!**

Bij schuimvorming of het naar buiten stromen van vloeistoffen moet u het apparaat onmiddellijk uitschakelen en de stekker uit het stopcontact trekken! Gebruik geen filterzakjes (noch van papier, noch van stof)!

 **LET OP**

Wanneer het reservoir leeg is zal een vlotter de zuigopening sluiten en gaat het apparaat sneller draaien. Schakel het apparaat onmiddellijk uit en maak het reservoir leeg.

Voor het opzuigen van vochtig of vloeibaar materiaal, moet u de juiste regeling van de vloerborstel gebruiken en de bijbehorende accessoires monteren (gebruik borstel B6).

7.2.3 Werk met elektrische gereedschappen. Zie fig. 11.

Voor de montagevolgorde verwijzen wij naar fig. 11. Schakel het apparaat in (draai de schakelaar naar links in de stand  of schakelaar met 2 drukknoppen in de stand II) en start het werk.

Waarschuwing: Bij inschakeling van het elektrische gereedschap, start de zuigturbine met een vertraging van 0,5 seconden.

Na uitschakeling van het elektrische gereedschap blijft de zuigturbine nog 6 seconden draaien om het resterende vuil in de zuigbuis op te kunnen zuigen.

7.2.4 Blaasfunctie. Zie fig. 12.

Voor het reinigen van plekken die moeilijk bereikbaar zijn of waar opzuigen niet mogelijk is, bv. bladeren van kiezelstenen.

Steek de zuigslang in de blaas aansluiting. Op deze wijze wordt de blaasfunctie geactiveerd.

Voor een hogere doeltreffendheid van de blaasfunctie raden wij het gebruik aan van de het mondstuk (B8).

7.3 De werking onderbreken (pauze)

Schakel het apparaat uit. **Zie fig. 8.**
Zet de borstel voor vloeren in de parkeerstand.

7.4 Einde werk

Schakel het apparaat uit. **Zie fig. 8.**
Trek de stekker uit het stopcontact.

7.5 Maak het reservoir leeg

Voor droog en poedervormig vuil: verwijder de kop van het apparaat en maak het reservoir leeg. **Zie fig. 13.**
Voor vloeistoffen: gebruik de afvoerpluig waar voorzien (**zie fig. 14.**), of ga te werk als bovenstaand beschreven.

8 ONDERHOUD (PAGINA 6)

 **Let op - gevaar!**

Tijdens alle werkzaamheden voor de installatie en montage moet het apparaat losgekoppeld zijn van het elektriciteitsnet. Voor de montagevolgorde verwijzen wij naar pag. 6.

Voor al het schoonmaak- en onderhoudswerk moet u het apparaat uitschakelen en de stekker uit het stopcontact trekken. Reparatiewerkzaamheden en werk aan elektrische installaties mogen alleen door de bevoegde klantenservice worden uitgevoerd.

 **Let op - gevaar!**

Gebruik geen schurende reinigingsmiddelen, reinigingsmiddelen voor glas, of universele reinigingsmiddelen! Dompel het deksel met motor (A10) nooit onder water. Reinig het apparaat en de accessoires van kunststof met een normaal schoonmaakmiddel voor kunststof. Spoel, indien nodig, het reservoir en de accessoires met water en droog ze af voor het hergebruik ervan.

8.1 Reiniging van het schuimstoffilter (B2). Zie fig. 15

Open de stofzuiger met de clips (A6). Keer het deksel met motor om (A10) en demonteer het filter. Spoel hem zorgvuldig onder stromend water af en laat hem opdrogen. Monteer hem terug als hij droog is.

8.2 Reiniging filterzakje van stof (B10). Zie fig. 16

Open de stofzuiger met de clips (A6). Verwijder het filterzakje (B10). Maak het zakje leeg, spoel hem zorgvuldig af onder stromend water en laat hem opdrogen. Monteer hem terug als hij droog is.

8.3 Vervanging filterzakje van papier (B11). Zie fig. 17

Open de stofzuiger met de clips (A6). Verwijder het volle filterzakje (B11), gooi hem weg en monteer een nieuw exemplaar.

9 OPBERGEN (PAGINA 6)

 **Let op - gevaar!**

Tijdens alle werkzaamheden voor de installatie en montage moet het apparaat losgekoppeld zijn van het elektriciteitsnet.

Op het eind van het werk en na het schoonmaken het apparaat, moet u het samen met de accessoires opbergen, zoals aangegeven in **fig. 18.**

Bewaar het apparaat op een droge plek.

10 INFORMATIE OVER STORINGEN

Problemen	Mogelijke oorzaken	Oplossingen
Het apparaat kan niet worden ingeschakeld	Er is geen spanning	Controleer op de aanwezigheid van spanning op het elektriciteitsnet en controleer of de stekker goed in het stopcontact zit (*)
	Problemen aan het elektrische-elektronische circuit	Wendt u zich tot de klantenservice
het apparaat zuigt niet of heel weinig	Verstopte accessoires	Controleer en reinig de mondstukken, verlengstukken, buizen of slangen
	Filters vies	Reinig de filters
	Filterzakjes vol	Ledig/vervang de filterzakjes
	Reservoir vol	Maak het reservoir leeg
Het elektrische gereedschap kan niet worden ingeschakeld (waar een stopcontact voor een elektrisch gereedschap is voorzien)	De stekker van het elektrische gereedschap is verkeerd aangebracht in het stopcontact op de stofzuiger	Breng de stekker op correcte wijze aan
	De schakelaar is uit of staat in de stand I	Zet de schakelaar in de stand gereedschap/ II
Er komt stof uit het apparaat	Het filter is niet gemonteerd	Monteer het filter
	Het filter is beschadigd	Vervang het gebruikte filter met een nieuw exemplaar
	De buis en de aansluitingen ervan zijn beschadigd	Vervang de beschadigde delen
Tijdens het gebruik verspreidt het apparaat onplezierige luchtjes	De filters/filterzakjes zijn vies	Vervang de filters/filterzakjes

(*) Wanneer tijdens het gebruik de motor stopt en niet meer start, moet u zich tot de klantenservice wenden.

EG-Conformiteitsverklaring

Wij, van Anнови Reverberi S.p.A., Modena, Italië verklaren dat het/de onderstaand vermelde appara(a)t(en) Black+Decker:

Benaming van het apparaat: Nat- en droogzuiger

Nr. model:	BXVC15PE	BXVC20PE	BXVC20XE	BXVC20PTE	BXVC20XTE	BXVC25PDE	BXVC30PDE	BXVC30PTE	BXVC30XDE	BXVC30XTE
Stroomverbruik:	1,2 kW	1,2 kW	1,4 kW	1,4 kW	1,2 kW	1,2 kW	1,6 kW	1,6 kW	1,6 kW	1,6 kW

conform is(zijn) aan de volgende Europese richtlijnen:

2014/35/EU, 2014/30/EU, 2011/65/EU, 2009/125/EG, 2012/19/EU.

en gefabriceerd is(zijn) in overeenstemming met de volgende normen of de volgende standaarddocumenten:

EN 60335-1; EN 60335-2-2; EN 55014-1; EN 55014-2; EN 61000-3-2; EN 61000-3-3; EN 62233; EN 50581; Reg.1275/2008.

Naam en adres van de persoon belast met de afgifte van de technische documentatie: Stefano Reverberi / AR Algemeen directeur

Via ML King, 3 - 41122 Modena, Italië

Datum: 06.04.2017

MODENA (I)

Stefano Reverberi



Algemeen directeur

GARANTIE

De geldigheid van de garantie wordt bepaald door de geldende wet- en regelgeving van het land waarin het product wordt verhandeld (behoudens andere aanwijzingen van de fabrikant).

Bij defecten aan het product als gevolg van de kwaliteit van het materiaal, vanwege constructiefouten of een ontbrekende conformiteit tijdens de geldigheidsperiode van de garantie, garandeert de fabrikant de vervanging van de defecte onderdelen en zal hij, bij slijtage binnen de norm, zorg dragen voor de reparatie van de producten of de vervanging ervan.

De garantie is niet van toepassing op componenten onderworpen aan normale slijtage (filters, zakjes, accessoires als buizen, de slang, borstels, wielen, enz.); De garantie is niet van toepassing op defecten veroorzaakt door, of als gevolg van:

- onjuist gebruik, niet toegestaan gebruik, nalatigheid,
- verhuur of professioneel gebruik, wanneer het product werd verkocht voor huishoudelijk gebruik,
- niet inachtneming van de onderhoudsnormen voorzien in de specifieke handleiding,
- reparaties uitgevoerd door niet geautoriseerde personen of centra,
- het gebruik van niet-originele vervangingsonderdelen of accessoires,
- schade veroorzaakt door het transport, door vreemde voorwerpen of substanties, door ongelukken,
- bergings- of opslagproblemen.

Voor de activering van de garantie moet een bewijs van aankoop worden getoond.

Technische gegevens	Eenheid	BXVC15PE	BXVC20PE BXVC20PTE	BXVC20XE BXVC20XTE	BXVC25PDE	BXVC30PDE BXVC30PTE	BXVC30XDE BXVC30XTE
Spanning	V/Hz	220-240 V - 50/60 Hz	220-240 V - 50/60 Hz	220-240 V - 50/60 Hz	220-240 V - 50/60 Hz	220-240 V - 50/60 Hz	220-240 V - 50/60 Hz
Vermogen	kW	1,2	1,2	1,4	1,2	1,6	1,6
Reservoirvolume	l	14,5	20	20	25	30	30
Maximale zuigdruk	kPa	17	17	18	17	19	19
Maximale depressie	mbar	170	170	180	170	190	190
Maximale opgezogen lucht	l/s	28	28	33	28	37	37
Aantal motoren	-	1	1	1	1	1	1
Ø accessoires	mm	35	35	35	35	35	35
Voedingskabel	m	5	5	5	5	5	5
Beschermingsklasse	-						
Motorisolatie	Klasse	F	F	F	F	F	F
Motorbescherming	-	IPX4	IPX4	IPX4	IPX4	IPX4	IPX4
Nettogewicht	kg	5,7	6,3/6,8	7,0/7,5	6,4	6,9/7,4	7,2/7,7
Brutogewicht	kg	6,7	7,3/7,8	9,5/10,0	7,9	8,4/8,9	9,8/10,3

Technische wijzigingen voorbehouden!

Kjære kunde,

Vi ber om at du leser den originale bruksanvisningen før du bruker maskinen for første gang, handler i samsvar med informasjonen som gis, og oppbevarer bruksanvisningen på et trygt sted for fremtidig bruk eller kan overgi den til fremtidige eiere.

1 SIKKERHETSFORSKRIFTER

1.1 Maskinen du har kjøpt, er et høyteknologisk produkt utviklet av en av Europas ledende produsenter. Denne maskinen skal brukes som en allsidig støvsuger, i samsvar med beskrivelsene og forholdsreglene i denne bruksanvisningen. Ved å bruke denne bruksanvisningen får du mest mulig ut av maskinen. Les bruksanvisningen nøye og følg alltid anbefalingene i den. Ta alle forholdsregler under tilkobling, bruk og vedlikehold av maskinen for å beskytte deg selv og andre i nærheten mot skader. Les sikkerhetsforskriftene nøye og følg dem alltid. Å unnlate å overholde dem kan sette helse og sikkerhet i fare eller føre til dyre skader.

2 VARSELMERKER

2.1 Følg anvisningene på varselmerkene som er festet på maskinen og de som denne bruksanvisningen inneholder. Maskinen og bruksanvisningen har kun de symbolene som gjelder modellen som er kjøpt. Kontroller at symbolene og merkene som er festet på maskinen, alltid er til stede og leselige. Hvis ikke, må de skiftes ut og festes på de samme stedene. (Ta kontakt med servicesenteret).

 **Advarsel – fare!**

 **Les disse instruksjonene nøye før bruk.**

 **E3-symbolet (hvis symbolet finnes på fig. 1) - Viser at maskinen kun er laget til husholdningsbruk og ikke skal brukes til industrielle eller kommersielle formål.**

0 Bryteren i «AV»-posisjon

I Bryteren i «PÅ»-posisjon

 **Automatisk støvsugingsinnstilling**

II **Automatisk støvsugingsinnstilling**



 **Dette produktet er merket som isolasjonsklasse II.** Dette betyr at det er forsterket eller dobbeltisolert (kun hvis symbolet vises på maskinen).

 **Dette produktet er merket som isolasjonsklasse I.** Dette betyr at det er utstyrt med en beskyttende jordleder (kun hvis symbolet vises på maskinen).

CE Produktet er i samsvar med de relevante europeiske direktivene.



Symbol E1 - Resirkulering av maskinen. Gjør den gamle maskinen utilgjengelig for bruk øyeblikkelig.

Trekk ut kontakten.

Koble fra strømledningen.

Elektronisk utstyr må ikke avhendes sammen med husholdningsavfall. Ifølge bestemmelsene i direktiv 2012/19/EF om elektrisk og elektronisk avfall (WEEE), må elektroniske komponenter innsamles separat og resirkuleres på en miljøvennlig måte. For mer informasjon, kontakt de relevante lokale myndighetene eller forhandleren.

 Bruk hørselvern.

 Bruk beskyttelsesmaske.

 Bruk åndedrettsvern.

 Bruk beskytteshansker.

 Bruk vernesko.

 Bruk verneklær.



3 SIKKERHETSREGLER/RESTERENDE RISIKOER

3.1 SIKKERHETSILTAK – MÅ UNNGÅS

- 3.1.1** ADVARSEL. IKKE la maskinen brukes av barn under 8 år, eller personer med nedsatt funksjonsevne, sensoriske eller mentale evner, eller som ikke har nødvendig erfaring og kunnskap, med mindre de er under egnet tilsyn og de har blitt opplært i trygg bruk av maskinen og risikoen involvert.
- 3.1.2** ADVARSEL. Barn MÅ IKKE bruke maskinen som et leketøy. Hold tilsyn med barn for å sikre at dette ikke skjer.
- 3.1.3** Renhold og brukervedlikehold må IKKE utføres av barn eller inkompetente personer som ikke er under egnet tilsyn.
- 3.1.4** Hold emballasje borte fra barn. Kvelningsfare!
- 3.1.5** ADVARSEL. Maskinen MÅ IKKE brukes av noen som ikke har lest og forstått instruksjonene..
- 3.1.6** ADVARSEL. ALDRI bruk maskinen med brannfarlige eller giftige væsker, eller væsker med egenskaper som ikke er egnet for korrekt bruk av maskinen. Bruk av maskinen i en potensielt brennbar eller eksplosiv atmosfære er forbudt.
- 3.1.7** ADVARSEL. Enkelte stoffer kan kombineres med luften som suges inn, og danne eksplosiv damp og blandinger. ALDRI sug inn følgende stoffer:
- Eksplosive eller brennbare gasser, væsker eller støv (reaktivt støv).
 - Pulverisert reaktivt metall (f.eks. aluminium, magnesium eller sink) sammen med sterke basiske og syreholdige rensedmidler.
 - Rene syre- og baseløsninger.
 - Organiske stoffer (f.eks. bensin, malingstynnere, aceton eller diesel).
- Disse stoffene kan også korrodere materialene som maskinen er laget av.
- 3.1.8** Slå av maskinen etter hver bruk og før alt renhold/vedlikehold.
- 3.1.9** Brannfare. ALDRI sug opp brennende eller rødgldende materialer.
- 3.1.10** ADVARSEL. ALDRI bruk maskinen utendørs når det regner.
- 3.1.11** ADVARSEL. IKKE ta på støpselet og/eller stikkontakten med våte hender.
- 3.1.12** ADVARSEL. ALDRI bruk maskinen hvis strømledningen er skadet. Hvis strømledningen er skadet, må den enten skiftes ut av produsenten, et autorisert servicesenter eller annet kvalifisert personale for å unngå sikkerhetsrisiko.



- 3.1.13** ADVARSEL. Kontroller at maskinen er utstyrt med typeskilt. Ta kontakt med leverandøren hvis det mangler. Maskiner uten typeskilt må IKKE brukes, siden de ikke kan identifiseres og kan være farlige.
- 3.1.14** ADVARSEL. ALDRI flytt maskinen ved å dra i STRØMLEDNINGEN.
- 3.1.15** ADVARSEL. Det er forbudt å bruke tilbehør som ikke er originalt, eller tilbehør som ikke er spesielt utformet for den aktuelle modellen. Det er forbudt å utføre endringer på maskinen. Eventuelle endringer på maskinen fører til bortfall av samsvarserklæringen og fritar produsenten for alt sivil- og strafferettslig ansvar.

3.2 SIKKERHETSTILTAK – MÅ UTFØRES

- 3.2.1** ADVARSEL. Alle strømførende deler MÅ BESKYTTES mot vannstråler eller vannsprut.
- 3.2.2** ADVARSEL. Den elektriske tilkoblingen må utføres av en kvalifisert elektriker i samsvar med standarden IEC 60364-1. Det må installeres enten en reststrømbryter som bryter strømforsyningen hvis lekkasjestrømmen til jordingen overstiger 30 mA for 30 ms, eller en jordfeilbryter.
- 3.2.3** ADVARSEL. UNDER oppstart kan maskinen forårsake nettforstyrrelser.
- 3.2.4** ADVARSEL. Bruk kun godkjente skjøteledninger med et egnet tverrsnitt.
- 3.2.5** ADVARSEL. Slå alltid av bryteren når maskinen forlates uten tilsyn.

3.2.6



ADVARSEL. Luftstrømmen kan føre til at deler spretter tilbake. Bruk alt personlig verneutstyr (PPE) som kreves for å sikre brukerens sikkerhet.

- 3.2.7** ADVARSEL. Slå av maskinen og koble fra strømmen før montering, vedlikehold, oppbevaring og transport.
- 3.2.8** ADVARSEL. Vedlikehold og/eller reparasjoner av elektriske komponenter MÅ utføres av kvalifisert personell.
- 3.2.9** ADVARSEL. KONTROLLER regelmessig og før hver bruk at skruene er strammet skikkelig, og at alle maskinkomponentene er i god stand. Se etter om delene er slitte eller defekte.
- 3.2.10** ADVARSEL. For å kunne garantere sikker drift av maskinen må du kun bruke originale reservedeler fra produsenten eller andre deler som er godkjente av produsenten.
- 3.2.11** ADVARSEL. Bruk av feil type skjøteledning kan være farlig. Ved bruk av skjøteledning velger du en som er egnet til utendørsbruk, og passer på at tilkoblingen holdes tørr og over bakkenivå. Det anbefales å bruke en kabeltrommel som holder støpselet minst 60 mm over bakkenivå.



4 GENERELL INFORMASJON (SIDE 3)**4.1 Bruk av bruksanvisningen**

Bruksanvisningen er en viktig del av maskinen. Ta vare på den for senere bruk. Les bruksanvisningen grundig før installasjon og bruk av enheten. Hvis du selger maskinen, må bruksanvisningen overlates til den nye eieren.

4.2 Levering

Maskinen leveres delvis demontert i en pappeske.

Pakken som leveres, vises i fig. 1.

4.2.1 Dokumentasjon som leveres med maskinen

- D1 Bruks- og vedlikeholdsanvisning
- D2 Sikkerhetsinstruksjoner
- D3 Samsvarserklæring
- D4 Garanti bestemmelser

4.3 Avhending av emballasje

Emballasjen er miljøvennlig, men må likevel resirkuleres eller avhendes i samsvar med gjeldende regelverk i brukslandet.

5 TEKNISK INFORMASJON (SIDE 3)**5.1 Anvendelsesområde**

Denne maskinen skal brukes som en allsidig støvsuger, i samsvar med beskrivelsene og forholdsreglene i denne bruksanvisningen. Maskinen er kun laget for husholdningsbruk og skal ikke brukes til industrielle eller kommersielle formål.

Maskinen er i samsvar med standardene IEC 60335-1 og IEC 60335-2-2.

5.2 Operatør

Symbolet som vist i fig. 1 viser brukeren som maskinen er ment for (profesjonell eller ikke-profesjonell).

5.3 Hovedkomponenter:

- A1 Oppstartsenhet
- A2 Sugetilkobling
- A3 Blåsetilkobling
- A4 Håndtak
- A5 Oppsurringskrok for strømledning (hvis montert)
- A6 Fester
- A7 Strømledning med støpsel
- A8 Styrehjul
- A9 Beholder
- A10 Deksel med motor
- A11 Tilbehørholder (hvis montert)
- A12 Væskedreneringsplugg (hvis montert)
- C1 Elektroverktøykontakt (hvis montert)

5.3.1 Tilbehør (se fig.1 for detaljer om modeller – leveransens innhold er beskrevet på pappesken)

- | | |
|-------------------------------------------|-----------------------------|
| B1 Filterholder | B6 Gulvbørste |
| B2 Svampfilter | B7 Teppe – møbeltrekkbørste |
| B3 Slange | B8 Smalt sugemunnstykke |
| B4 Adapter for elektroverktøy (valgfritt) | B9 Rundbørste |
| B5 Rør | B10 Tekstilfilterpose |
| | B11 Papirfilterpose |

5.4 Sikkerhetsanordninger

- Oppstartsenhet (A1)
- Oppstartsenheten hindrer utilsiktet bruk av maskinen.

6 INSTALLASJON (SIDE 4)**⚠ Advarsel – fare!**

Alt installasjons- og monteringsarbeid må utføres mens maskinen er koblet fra strømforsyningen.

Monteringsrekkefølgen vises på side 4.

6.1 Montering

Under utpakning må du se etter manglende tilbehør eller skader på innholdet. Hvis du finner transportskader, må du underrette forhandleren med én gang.

Løft dekselet med motoren (A10) av maskinen, løsne festene (A6) og ta ut medfølgende tilbehør, og kontroller at filteret (B2) er riktig montert.

Se fig. 2

Monteringsrekkefølgen vises på side 4.

6.2 Tilpassing av styrehjul

Snu støvsugerbeholderen (A9), med dekselet av, opp ned på en horisontal overflate. Monter trilleshjulnavene (A8) i hullene som er tilgjengelig og press hardt ned for å sikre hjulene i riktig posisjon.

Se fig. 3

6.3 Montering av tilbehør

Koble slangen (B3) til sugetilkoblingen (A2) eller blåsetilkoblingen (A3) avhengig av ønsket driftstype.

Se fig. 4

Fullfør deretter sekvensen med det nødvendige tilbehøret for det planlagte arbeidet. Bruk rør (B5) og munnstykker (B6-B7-B8-B9) avhengig av rengjøringsstypen og overflaten som skal rengjøres. Børstene (B6-B7-B8-B9) kan monteres rett på slangen (B3).

Se fig. 5

6.4 Elektrisk tilkobling**⚠ Advarsel – fare!**

Kontroller at spenningen og frekvensen (V-Hz) til strømtilførselen samsvarer med det som er angitt på typeskiltet. **Se fig. 6**

6.4.1 Bruk av skjøteledninger

Bruk ledninger og støpsler med beskyttelsesnivå «IPX4». Tverrsnittet til skjøteledningen må være proporsjonalt med lengden, det vil si at jo lenger skjøteledningen er, jo større må tverrsnittet være.

6.5 Elektroverktøykontakt (hvis montert)

Koble slangen (B3) til elektroverktøyet sugetilkobling. Hvis de to tilkoblingene ikke er kompatible, bruk så adapteren for elektroverktøy (B4) (hvor tilgjengelig), og kutt av ekstra materiale. Betjen verktøyet ved å bruke den ekstra kontakten (C1) (for modeller med dette tilbehøret).

Se fig. 7

7 INFORMASJON OM BETJENING AV MASKINEN (SIDE 5)**7.1 Kontrollør****- Oppstartsenhet (A1). Se fig. 8.**

Sett bryteren på oppstartsenheten til (ON/I).

Hvis det finnes en pilotflamme på oppstartsenheten, skal den tennes.

Sett bryteren på oppstartsenheten til (OFF/O) for å slå av maskinen.

Hvis det finnes en pilotflamme på oppstartsenheten, skal den slukkes.

⚠ Advarsel – fare!

Under drift skal maskinen settes på en fast, stabil overflate. **Se fig. 8.**

7.2 Oppstart

7.2.1 Tørrsuging. Se fig. 9.

Fungerer bare tørt med filtrene (B2 - B10)! Før bruk må filtrene sjekkes for skade og erstattes om nødvendig. For å suge opp tørt smuss justerer du gulvbørste som nødvendig og setter på nødvendig tilbehør (bruk børste B6).

Hvis det er nødvendig med en ekstra filterpose under oppsuging av tørt smuss, kan det brukes en filterpose av tekstil (B10) eller papir (B11).

Retningslinjer for filterposer:

- Nivået som filterposen kan fylles til, avhenger av typen smuss som er oppsamlet.
- For fint støv, sand, osv., må filterposen byttes ut ofte.
- En brukt filterpose kan sprekke, så den bør erstattes i god tid!

Advarsel – fare!

Sug bare inn kald aske.

7.2.2 Oppsuging av væsker Se fig. 10.

Advarsel – fare!

Hvis skum oppstår eller væsker flyter over, må du slå av maskinen øyeblikkelig, eller trekke ut hovedstøpeselet! Bruk ikke en filterpose (verken papir eller tekstil).

Advarsel

Når beholderen er full, vil en flottorbryter stenge av sugeinløpet, og motoren vil begynne å ruse. Slå umiddelbart av maskinen og tøm beholderen.

For å suge vått eller tørt smuss justerer du gulvbørste som nødvendig og tilpasser nødvendig tilbehør (bruk børste B6).

7.2.3 Arbeid med elektroverktøy. Se fig 11.

Monteringssekvensen er illustrert på fig.11.

Slå på maskinen (automatisk støvsugingsbryter skrudd mot venstre til  eller 2-knappbryteren på II) og begynn arbeidet.

Advarsel: Etter at verktøyet slås på, vil sugeviften starte etter en 0,5 sekunders forsinkelse.

Når elektroverktøyet slås av, vil sugeviften fortsette å virke i ytterligere 6 sekunder for å suge opp smuss som sitter igjen i sugeslangen.

7.2.4 Utblåsningsfunksjon. Se fig 12.

For renhold av vanskelige områder eller hvor støvsuging er umulig, som for eksempel fjerning av blader fra grus.

Fest sugeslangen til den medfølgende tilkoblingen. Utblåsningsfunksjonen er nå aktivert.

For mer effektiv utblåsning anbefales bruk av det smale sugemunnstykket (B8).

7.3 Opphøre drift (pauser)

Slå av maskinen. Se fig. 8.

Sett gulvbørste i oppbevaringsstillingen.

7.4 Fullføre arbeid

Slå av maskinen. Se fig. 8.

Trekk ut støpeselet.

7.5 Tøm beholderen

For tørt smuss og støv: Fjern munnstykket fra maskinen og tøm beholderen. Se fig 13.

For væsker: Bruk dreneringsskruen hvis den fulgte med (se fig. 14), eller fortsett som nevnt ovenfor.

8 VEDLIKEHOLD (SIDE 6)

Advarsel – fare!

Alt installasjons- og monteringsarbeid må utføres mens maskinen er koblet fra strømforsyningen.

Monteringsrekkefølgen vises på side 6.

Slå alltid av maskinen og trekk ut støpeselet før eventuelt service- eller vedlikeholdsarbeid. Reparasjoner og arbeid på elektriske systemer skal bare utføres av autoriserte teknikere.

Advarsel – fare!

Bruk aldri slipende rengjøringsmidler, rengjøringsmidler for glass eller universalrengjøringsmidler! Senk aldri dekkelet med motoren (A10) i vann. Rengjør maskinen og plasttilbehøret med et standard rengjøringsmiddel for syntetisk materiale. Skyll beholderen og tilbehøret med vann ved behov, og tørk dem før du bruker dem igjen.

8.1 Renhold av filter for kleminnsats (B2). Se fig 15.

Åpne støvsugeren ved å løse festene (A6). Sett dekkelet på maskinen (A10) opp ned og fjern filtre.

Skyll nøye under rennende vann, og la det lufttørke. Ikke sett maskinen sammen igjen før filteret er tørt.

8.2 Renhold av tekstilfilterpose (B10). Se fig 16.

Åpne støvsugeren ved å løse festene (A6). Fjern filterposen (B10). Tøm filterposen, skyll nøye under rennende vann og la den lufttørke. Ikke sett maskinen sammen igjen før filteret er tørt.

8.3 Bytte papirfilterpose (B11). Se fig 17.

Åpne støvsugeren ved å løse festene (A6). Fjern den fulle filterposen (B11), kast den og sett inn en ny.

9 OPPBEVARING VED SESONGSLUTT (SIDE 6)

Advarsel – fare!

Alt installasjons- og monteringsarbeid må utføres mens maskinen er koblet fra strømforsyningen.

Etter avslutning av arbeidet skal maskinen rengjøres og settes bort sammen med tilbehøret som vist i fig. 18.

Oppbevar maskinen på et tørt sted.

10 FEILSØKING

Problem	Mulige årsaker	Løsninger
Maskinen slår seg ikke på	Ingen strømforsyning	Sjekk at støpselet sitter riktig i stikkkontakten, og at strømmen ikke er gått (*)
	Problemer med den elektrisk-elektroniske kretsen	Ta kontakt med servicesenteret
Maskinen suger ikke eller suger bare svakt	Tilbehør er tilsmusset	Kontroller og rengjør munnstykker, forlengelser eller slanger
	Skitne filtre	Rens filtre
	Filterposer er fulle	Tøm/skift filterposer
	Beholderen er full	Tøm beholderen
Elektroverktøyet starter ikke (hvis elektroverktøystøpsel er montert)	Elektroverktøyplassen er ikke satt inn riktig i støvsugeren	Sett inn støpselet riktig
	Slått av eller skrudd til I	Vri bryteren til elektroverktøy/II-posisjon
Støv kommer ut av maskinen	Filter ikke satt inn	Sett inn filter
	Filter er skadd	Erstatt det gamle filteret med et nytt
	Slange eller tilkoblinger er skadet	Erstatt ødelagte deler
Vond lukt fra maskin under bruk	Filter/filterposer er skitne	Erstatt filtre/filterposer

(*) Hvis motoren stopper og ikke vil starte igjen under drift, bes du kontakte et autorisert servicesenter.

Samsvarserklæring EU

Annovi Reverberi S.p.A, i Modena i Italia, erklærer herved at følgende Black+Decker-maskin(er):

Betegnelsen på maskin: Våt- og tørrstøvsuger

	BXVC20PE	BXVC20XE	BXVC30PDE	BXVC30XDE		
Modellnr.:	BXVC15PE	BXVC20PTE	BXVC20XTE	BXVC25PDE	BXVC30PTDE	BXVC30XTDE
Merkeeffekt:	1,2 kW	1,2 kW	1,4 kW	1,2 kW	1,6 kW	1,6 kW

er i samsvar med følgende europeiske direktiver:

2014/35/EU, 2014/30/EU, 2011/65/EU, 2009/125/EF og 2012/19/EU.

og ble produsert i samsvar med følgende standarder eller standardiserte dokumenter:

EN 60335-1; EN 60335-2-2; EN 55014-1; EN 55014-2; EN 61000-3-2; EN 61000-3-3; EN 62233; EN 50581; Reg.1275/2008.

Navn og adresse på den personen som er ansvarlig for utstedelsen av den tekniske filen: Stefano Reverberi / AR Daglig leder

Via M.L. King 3 - 41122 Modena, Italia

Dato: 06.04.2017

MODENA (I)

Stefano Reverberi



Daglig leder

GARANTI

Garantiens gyldighet er i samsvar med relevant lovgivning i landet hvor produktet selges (hvis ikke annet er oppgitt av produsenten).







Garantien dekker feil på materialer, konstruksjon og samsvar i løpet av garantiperioden. I løpet av denne perioden vil produsenten erstatte defekte deler og reparere eller erstatte produktet hvis det ikke er urimelig slitt.

Garantien dekker ikke komponenter utsatt for normal slitasje (filter, poser eller tilbehør som slange, børster, hjul, osv.).

Garantien dekker ikke feil som forårsakes eller er et resultat av:

- feil bruk, misbruk, skjødesløshet,
- profesjonell bruk eller utleie, hvis produktet ble solgt til husholdningsbruk,
- manglende overholdelse av vedlikeholdsinstruksjonene som leveres sammen med denne bruksanvisningen,
- reparasjoner utført av uautoriserte medarbeidere eller servicesentre,
- bruk av ikke-originale deler og tilbehør,
- skader forårsaket av transport, av smuss eller fremmedlegemer, ulykker,
- problemer med lagring eller oppbevaring.

Gyldig kvittering må fremvises for å få dekning av garantien.

Tekniske data	Måleenhet	BXVC15PE	BXVC20PE BXVC20PTE	BXVC20XE BXVC20XTE	BXVC25PDE	BXVC30PDE BXVC30PTE	BXVC30XDE BXVC30XTE
Spenning	V/Hz	220-240 V - 50/60 Hz	220-240 V - 50/60 Hz	220-240 V - 50/60 Hz	220-240 V - 50/60 Hz	220-240 V - 50/60 Hz	220-240 V - 50/60 Hz
Strøm	kW	1,2	1,2	1,4	1,2	1,6	1,6
Beholderkapasitet	l	14,5	20	20	25	30	30
Maksimalt sugetrykk	kPa	17	17	18	17	19	19
Maksimalt vakuum	mbar	170	170	180	170	190	190
Maksimal luftstrøm	l/s	28	28	33	28	37	37
Antall motorer	-	1	1	1	1	1	1
Tilbehør Ø	mm	35	35	35	35	35	35
Strømledning	m	5	5	5	5	5	5
Beskyttelsesklasse	-						
Motorisolerings	Klasse	F	F	F	F	F	F
Motorbeskyttelse	-	IPX4	IPX4	IPX4	IPX4	IPX4	IPX4
Nettovekt	kg	5,7	6,3/6,8	7,0/7,5	6,4	6,9/7,4	7,2/7,7
Bruttovekt	kg	6,7	7,3/7,8	9,5/10,0	7,9	8,4/8,9	9,8/10,3

NO

Med forbehold om tekniske endringer!

Szanowny Kliencie,

prosimy o zapoznanie się z niniejszą instrukcją przed przystąpieniem do korzystania z urządzenia po raz pierwszy, a także o stosowanie się do zawartych w niej wskazań i przechowywanie jej w bezpiecznym miejscu, tak aby można było skorzystać z niej w przyszłości lub przekazać ją kolejnemu właścicielowi urządzenia.

1 INSTRUKCJE BEZPIECZEŃSTWA

1.1 Zakupione urządzenie jest zaawansowanym technologicznie produktem zaprojektowanym przez jednego z czołowych europejskich producentów. Urządzenie jest przeznaczone do stosowania jako odkurzacz uniwersalny, zgodnie z zawartymi w niniejszej instrukcji opisami i zasadami bezpieczeństwa. Celem zawartych informacji jest umożliwienie jak najlepszego wykorzystania urządzenia, zatem należy się z nimi dokładnie zapoznać i przestrzegać podanych zaleceń. Podczas użytkowania i konserwacji urządzenia oraz podłączania jego elementów należy zachować wszelkie możliwe środki ostrożności zapewniające bezpieczeństwo własne, jak i osób znajdujących się w bezpośrednim otoczeniu urządzenia. Należy dokładnie zapoznać się ze wszystkimi zasadami bezpieczeństwa i bezwzględnie ich przestrzegać. Niezastosowanie się do zaleceń może być przyczyną urazów lub poważnego uszkodzenia sprzętu.

2 OZNACZENIA BEZPIECZEŃSTWA

2.1 Należy przestrzegać zaleceń wskazanych przez oznaczenia bezpieczeństwa umieszczone na urządzeniu oraz zawarte w niniejszej instrukcji.

W instrukcji oraz na urządzeniu znajdują się wyłącznie symbole dotyczące zakupionego modelu urządzenia. Należy zawsze sprawdzać, czy symbole i oznaczenia, którymi opatrzone urządzenie, znajdują się we właściwych miejscach i są czytelne. W przeciwnym wypadku należy umieścić symbole zastępcze w pierwotnym położeniu. (Skontaktować się z centrum serwisowym).

 **Ostrzeżenie przed niebezpieczeństwem!**

 **Przed użyciem należy uważnie przeczytać niniejszą instrukcję obsługi.**

 **Symbol E3 (jeżeli znajduje się na rys. 1)** oznacza, że urządzenie zostało zaprojektowane wyłącznie do użytku domowego i nie wolno z niego korzystać w celach przemysłowych lub komercyjnych.

0 Przełącznik w położeniu „wyłączony”

I Przełącznik w położeniu „włączony”

 **Automatyczne ustawienie odkurzacza**

II **Automatyczne ustawienie odkurzacza**



**Produkt jest oznaczony II klasą izolacji.**

Oznacza to, że izolacja jest wzmocniona lub podwójna (dotyczy wyłącznie urządzeń opatrzonych symbolem).

**Produkt jest oznaczony I klasą izolacji.**

Oznacza to, że jest wyposażony w ochronny przewód uziemiający (dotyczy wyłącznie urządzeń opatrzonych symbolem).

CE Omawiany produkt jest zgodny z wymaganiami odnośnych dyrektyw europejskich.

**Symbol E1 - Recykling urządzenia.**

Stare urządzenie należy doprowadzić do stanu uniemożliwiającego użytkowanie.

Odłączyć urządzenie od zasilania.

Przeciąć przewód zasilający.

Nie utylizować urządzeń elektrycznych wraz z odpadami domowymi. Zgodnie z przepisami dyrektywy 2012/19/WE w sprawie zużytego sprzętu elektrycznego i elektronicznego (WEEE) element elektryczny musi być zebrany selektywnie i utylizowany w sposób przyjazny dla środowiska. Aby uzyskać więcej informacji, należy skontaktować się z odpowiednim organem władz lokalnych lub dystrybutorem.



Stosować środki ochrony słuchu.



Stosować maskę ochronną.



Stosować środki ochrony dróg oddechowych.



Stosować rękawice ochronne.



Stosować obuwie ochronne.



Stosować odzież ochronną.



3 ZASADY BEZPIECZEŃSTWA / RYZYKO RESZTKOWE

3.1 ZAKAZY DOTYCZĄCE BEZPIECZEŃSTWA

- 3.1.1** OSTRZEŻENIE. NIE dopuścić do korzystania z urządzenia przez dzieci w wieku poniżej lat 8 lub osoby o obniżonych możliwościach fizycznych, sensorycznych i umysłowych, a także przez osoby bez niezbędnego doświadczenia i wiedzy, chyba że pracują one pod nadzorem lub zostały poinstruowane co do bezpiecznego użytkowania urządzenia i zagrożeń z tym związanych.
- 3.1.2** OSTRZEŻENIE. Dzieci NIE MOGĄ traktować urządzenia jak zabawki. Aby do tego nie doszło, dzieci powinny pozostawać pod nadzorem osób dorosłych.
- 3.1.3** Dzieci i osoby niekompetentne NIE MOGĄ przeprowadzać czyszczenia ani konserwacji urządzenia bez właściwego nadzoru.
- 3.1.4** Trzymać folię opakowaniową w miejscu niedostępnym dla dzieci. Ryzyko uduszenia!
- 3.1.5** OSTRZEŻENIE. Nie wolno POZWALAĆ używać urządzenia osobom, które nie zapoznały się z niniejszą instrukcją.
- 3.1.6** OSTRZEŻENIE. Nigdy NIE WOLNO używać urządzenia do zasysania palnych lub toksycznych cieczy ani cieczy, których charakterystyka nie jest kompatybilna z parametrami właściwej eksploatacji urządzenia. Wykorzystywanie urządzenia w obszarze zagrożonym pożarem lub wybuchem jest zabronione.
- 3.1.7** OSTRZEŻENIE. Niektóre substancje mogą się łączyć z zasasywanym powietrzem i tworzyć wybuchowe pary lub mieszaniny. NIGDY nie zasysać następujących substancji:
- wybuchowych albo palnych gazów, cieczy lub pyłów (pyłów reaktywnych);
 - sproszkowanych metali reaktywnych (np. aluminium, magnezu lub cynku) wraz z silnymi detergentami alkalicznymi lub kwasowymi;
 - czystego kwasu lub roztworów alkalicznych;
 - substancji organicznych (np. benzyny, rozcieńczalników do farb, acetonu lub oleju napędowego).
- Substancje te mogą powodować korozję materiałów, z których zbudowane jest urządzenie.
- 3.1.8** Wyłączyć urządzenie po każdym użyciu, a także każdorazowo przed przystąpieniem do jego czyszczenia/konserwacji.
- 3.1.9** Zagrożenie pożarowe. NIGDY nie zasysać płonących ani żarzących się materiałów.
- 3.1.10** OSTRZEŻENIE. NIGDY nie używać urządzenia na zewnątrz budynków w trakcie deszczu.
- 3.1.11** OSTRZEŻENIE. NIE dotykać wtyku ani gniazda mokrymi dłońmi.



- 3.1.12** OSTRZEŻENIE. NIGDY nie używać urządzenia, jeżeli przewód zasilający jest uszkodzony. Aby można było uniknąć zagrożenia bezpieczeństwa, uszkodzony przewód zasilający powinien zostać wymieniony przez producenta, pracownika autoryzowanego centrum serwisowego lub osobę o podobnych kwalifikacjach.
- 3.1.13** OSTRZEŻENIE. Sprawdzić, czy urządzenie jest opatrzone tabliczką znamionową. Jeżeli nie, skontaktować się z dystrybutorem. NIE wolno używać urządzeń bez tabliczki znamionowej, ponieważ nie można poprawnie określić ich modelu, w związku z czym korzystanie z nich może stanowić potencjalne zagrożenie.
- 3.1.14** OSTRZEŻENIE. NIGDY NIE przemieszczać urządzenia, ciągnąc za PRZEWÓD ZASILAJĄCY.
- 3.1.15** OSTRZEŻENIE. Stosowanie nieoryginalnych akcesoriów oraz akcesoriów nieprzeznaczonych do używania z danym modelem jest zabronione. Zabrania się wszelkich modyfikacji urządzenia. Jakiegokolwiek modyfikacja urządzenia spowoduje unieważnienie deklaracji zgodności i zwolnienie producenta z odpowiedzialności cywilnej i karnej.

3.2 NAKAZY DOTYCZĄCE BEZPIECZEŃSTWA

- 3.2.1** OSTRZEŻENIE. CHRONIĆ wszystkie przewody elektryczne przed narażeniem na działanie strumienia lub rozbryzgów wody.
- 3.2.2** OSTRZEŻENIE. Połączenie ze źródłem zasilania powinno być wykonane przez wykwalifikowanego elektryka i zgodne z normą IEC 60364-1. Należy zastosować wyłącznik różnicowoprądowy, który odetnie zasilanie w przypadku, gdy upływ prądu do uziemienia przekroczy 30 mA w czasie 30 ms, lub zabezpieczenie ziemnozwarciowe.
- 3.2.3** OSTRZEŻENIE. PODCZAS uruchamiania urządzenie może powodować zakłócenia pracy instalacji elektrycznej.
- 3.2.4** OSTRZEŻENIE. Należy korzystać wyłącznie z atestowanych przedłużaczy elektrycznych o odpowiednim przekroju przewodu.
- 3.2.5** OSTRZEŻENIE. Przed pozostawieniem urządzenia bez dozoru należy każdorazowo wyłączać je wyłącznikiem głównym.

3.2.6



OSTRZEŻENIE. Przepływ powietrza może powodować odbijanie się zasysanych materiałów. Należy korzystać ze wszelkich środków ochrony indywidualnej, w tym odzieży ochronnej, które są potrzebne do zapewnienia bezpieczeństwa użytkownika.



- 3.2.7** OSTRZEŻENIE. Przed przystąpieniem do jakichkolwiek czynności związanych z montażem, konserwacją, przechowywaniem lub transportem urządzenia wyłączyć je i odłączyć od źródła zasilania.
- 3.2.8** OSTRZEŻENIE. Konserwację i/lub naprawę elementów elektryczną POWINNI przeprowadzać wykwalifikowani specjaliści.
- 3.2.9** OSTRZEŻENIE. Przed każdym użyciem oraz okresowo **SPRAWDZAĆ**, czy wszystkie śruby są dobrze dokręcone, a wszelkie elementy urządzenia pozostają w dobrym stanie technicznym. Sprawdzać urządzenie pod kątem zepsutych lub zużytych części.
- 3.2.10** OSTRZEŻENIE. Aby zapewnić bezpieczną pracę urządzenia, należy stosować wyłącznie oryginalne części pochodzące od producenta lub części dopuszczone przez niego do użytku.
- 3.2.11** OSTRZEŻENIE. Korzystanie z nieodpowiednich przedłużaczy może być niebezpieczne. Wykorzystywane przedłużacze powinny być przeznaczone do użytku na wolnym powietrzu, a złącza powinny być zawsze suche i nie znajdować się na podłożu. Zaleca się zastosowanie wytrzymałego bębna kablowego, który utrzymuje wtyk co najmniej 60 mm nad ziemią.



4 INFORMACJE OGÓLNE (STRONA 3)**4.1 Korzystanie z instrukcji obsługi**

Niniejsza instrukcja obsługi stanowi integralną część urządzenia i należy ją zachować na przyszłość. Należy wnikliwie zapoznać się z nią przed przystąpieniem do montażu i użytkowania urządzenia. Przy sprzedaży osoba sprzedająca musi przekazać instrukcję nowemu właścicielowi wraz z urządzeniem.

4.2 Dostawa

Urządzenie jest dostarczane częściowo zmontowane w kartonowym opakowaniu.

Opakowanie przedstawiono na rys. 1.

4.2.1 Dokumentacja dostarczana wraz z urządzeniem

- D1 Instrukcja obsługi i konserwacji
- D2 Instrukcja bezpieczeństwa
- D3 Deklaracja zgodności
- D4 Warunki gwarancji

4.3 Usuwanie opakowania

Materiały opakowaniowe nie stanowią zagrożenia dla środowiska, ale powinny być poddawane ponownemu przetworzeniu lub usuwane zgodnie z prawem obowiązującym w kraju użytkownika.

5 INFORMACJE TECHNICZNE (STRONA 3)**5.1 Zamierzone stosowanie**

Omawiane urządzenie jest przeznaczone do stosowania jako odkurzacz uniwersalny, zgodnie z zawartymi w niniejszej instrukcji opisami i zasadami bezpieczeństwa.

Urządzenie zostało zaprojektowane wyłącznie do użytku domowego i nie wolno z niego korzystać w celach przemysłowych lub komercyjnych.

Urządzenie jest zgodne z wymogami norm IEC 60335-1 oraz IEC 60335-2-2.

5.2 Użytkownik

Symbol przedstawiony na rys. 1 wskazuje użytkownika, dla którego przeznaczone jest urządzenie (specjalista lub amator).

5.3 Główne elementy:

- A1 Starter
- A2 Złącze ssawne
- A3 Złącze dmuchawy
- A4 Uchwyt
- A5 Haczyk do przewieszania przewodu zasilającego (jeżeli jest na wyposażeniu)
- A6 Zatraski
- A7 Przewód zasilający z wtykiem
- A8 Kółka samonastawne
- A9 Zbiornik
- A10 Pokrywa z silnikiem
- A11 Uchwyt na akcesoria (jeżeli jest na wyposażeniu)
- A12 Korek odpływu cieczy (jeżeli jest na wyposażeniu)
- C1 Gniazdo do elektronarzędzi (jeżeli jest na wyposażeniu)

5.3.1 Akcesoria (szczegóły modeli, patrz rys. 1 - pakiet przedstawiono na kartonowym opakowaniu)

- | | |
|-----------------------------------------------------|-------------------------------------|
| B1 Oprawa filtra | B7 Szczotka do dywanów i tapicerek |
| B2 Filtr gąbkowy | B8 Końcówka szczelinowa |
| B3 Wąż | B9 Szczotka okrągła |
| B4 Złącze pośrednie do elektronarzędzi (opcjonalna) | B10 Materiałowa torebka filtracyjna |
| B5 Rura | B11 Papierowa torebka filtracyjna |
| B6 Szczotka do podłogi | |

5.4 Zabezpieczenia

- Starter (A1)

Zapobiega przypadkowemu uruchomieniu urządzenia.

6 INSTALACJA (STRONA 4)**⚠ Ostrzeżenie przed niebezpieczeństwem!**

Wszystkie czynności związane z instalacją lub montażem urządzenia należy wykonywać po odłączeniu urządzenia od źródła zasilania.

Sekwencję montażu przedstawiono na str. 4.

6.1 Montaż

Podczas odpakowywania sprawdzić, czy nie brakuje akcesoriów oraz czy zawartość nie jest uszkodzona. W razie wykrycia uszkodzenia powstałego w trakcie transportu należy niezwłocznie poinformować o tym dystrybutora. Po zwolnieniu zatrasków (A6) unieść pokrywę z silnikiem (A10) i wyjąć dostarczone akcesoria, sprawdzając, czy filtr (B2) jest prawidłowo zamontowany.

Patrz rys. 2.

Sekwencję montażu przedstawiono na str. 4.

6.2 Montaż kółek samonastawnych

Po zdjęciu pokrywy obrócić zbiornik (A9) odkurzacza do góry dnem i ustawić na go twardej, poziomej powierzchni. Wsunąć piasty kółek nastawnych (A8) w przygotowane otwory i docisnąć je do końca w dół, tak aby kółka zatrzasnęły się we właściwym położeniu.

Patrz rys. 3

6.3 Montaż akcesoriów

Podłączyć wąż (B3) do gniazda ssawnego (A2) lub złącza dmuchawy (A3) w zależności od żądanej funkcji.

Patrz rys. 4

Następnie dokończyć składanie, montując akcesoria wymagane do przeprowadzenia planowanego rodzaju czyszczenia. Używać rur (B5) i szczotek (B6-B7-B8-B9) w zależności od typu czyszczenia oraz rodzaju czyszczonej powierzchni. Szczotki (B6-B7-B8-B9) można zamontować bezpośrednio na wężu (B3).

Patrz rys. 5

6.4 Podłączanie do prądu**⚠ Ostrzeżenie przed niebezpieczeństwem!**

Należy sprawdzić, czy napięcie i częstotliwość prądu elektrycznego (V/Hz) odpowiadają wartościom wskazanym na tabliczce znamionowej.

Patrz rys. 6

6.4.1 Zastosowanie przedłużaczy

Stosować przedłużacze o stopniu ochrony IPX4.

Przekrój przedłużacza powinien być proporcjonalny do jego długości. Im dłuższy przedłużacz, tym większy powinien być jego przekrój.

6.5 Gniazdo do elektronarzędzi (jeżeli jest na wyposażeniu)

Podłączyć wąż (B3) do złącza ssawnego elektronarzędzi. Jeżeli złącza nie są kompatybilne, należy zastosować złącze pośrednie do elektronarzędzi (B4) (jeżeli jest na wyposażeniu), odcinając nadmiar materiału.

Pracować z elektronarzędziami, korzystając z dodatkowego gniazda (C1) – dotyczy modeli wyposażonych w tę funkcję.

Patrz rys. 7

7 INFORMACJE DOTYCZĄCE UŻYTKOWANIA URZĄDZENIA (STRONA 5)**7.1 Sterowanie**

- Starter (A1). Patrz rys. 8.

Ustawić przełącznik startera w położeniu włączonym (ON/I).

Jeżeli na starterze znajduje się lampka kontrolna, powinna się ona zapalić. Ustawić przełącznik startera w położeniu wyłączonym (OFF/O), aby zatrzymać urządzenie.

Jeżeli na starterze znajduje się lampka kontrolna, powinna zgasnąć.

⚠ Ostrzeżenie przed niebezpieczeństwem!

Podczas pracy urządzenie powinno być ustawione na twardym, stabilnym podłożu, tak jak przedstawiono w instrukcji. **Patrz rys. 8.**

7.2 Uruchamianie**7.2.1 Zасыsanie suchych materiałów. Patrz rys. 9.**

Pracować wyłącznie z suchymi filtrami (B2–B10)! Przed użyciem sprawdzić filtry pod kątem uszkodzeń i wymienić je w razie potrzeby. Aby zassać suchy pył, należy wyregulować ssawkę podłogową według potrzeby i zamontować odpowiednie akcesoria (używać szczotki B6).

Podczas zasysania suchego pyłu można w razie konieczności korzystać z dodatkowej torebki filtracyjnej z materiału (B10) lub papieru (B11).

Wskazówki dotyczące torebki filtracyjnej:

- Poziom napelnienia torebki filtracyjnej zależy od rodzaju zasysanego pyłu.

- W przypadku drobnego pyłu, piasku itp. należy często wymieniać torebkę.

- Zużyta torebka filtracyjna może pęknąć, należy ją zatem wymieniać odpowiednio wcześniej.

⚠ Ostrzeżenie przed niebezpieczeństwem!

Zasysać wyłącznie zimny popiół.

7.2.2 Zасыsanie cieczy. Patrz rys. 10.**⚠ Ostrzeżenie przed niebezpieczeństwem!**

Jeżeli pojawi się piana lub ciecz zacznie się przelewać, natychmiast wyłączyć urządzenie i wyjąć wtyk z gniazda zasilania! Nie używać torebki filtracyjnej (papierowej ani materiałowej)!

⚠ Ostrzeżenie

Po całkowitym napelnieniu zbiornika przełącznik pływakowy wyłącza zasysanie i następuje nagły wzrost obrotów silnika. Natychmiast wyłączyć urządzenie i opróżnić zbiornik.

Aby zassać wilgotny lub suchy pył, należy wyregulować ssawkę podłogową według potrzeby i zamontować odpowiednie akcesoria (używać szczotki B6).

7.2.3 Praca z elektronarzędziami. Patrz rys. 11.

Kolejność montażu przedstawiono na rys. 11.

Włączyć urządzenie (automatyczne pokrętko odkurzacza przekręcone w lewo do pozycji  lub podwójny przełącznik ustawiony w pozycji II) i rozpocząć pracę.

Ostrzeżenie: po włączeniu elektronarzędzia wentylator ssawny uruchomi się z opóźnieniem 0,5 s.

Po wyłączeniu elektronarzędzia wentylator ssawny będzie nadal pracował przez około 6 s, aby zassać wszelkie cząsteczki brudu pozostałe w węży.

7.2.4 Funkcja dmuchawy. Patrz rys. 12.

Funkcja ta służy do czyszczenia trudno dostępnych miejsc lub miejsc, w których nie można używać metody zasysania, np. w przypadku usuwania liści ze żwiru.

Podłączyć wąż ssawny do odpowiedniego gniazda. Aktywuje to funkcję dmuchawy.

Aby praca dmuchawy była jeszcze skuteczniejsza, zaleca się używanie końcówki szczelinowej (B8).

7.3 Zatrzymanie pracy (przerwy)

Wyłączyć urządzenie. **Patrz rys. 8.**

Odstawić ssawkę podłogową do położenia spoczynkowego.

7.4 Zakończenie pracy

Wyłączyć urządzenie. **Patrz rys. 8.**

Odłączyć wtyk.

7.5 Opróżnianie zbiornika

W przypadku suchego brudu i pyłu: odłączyć ssawkę od urządzenia i opróżnić zbiornik. **Patrz rys. 13.**

W przypadku cieczy użyć śruby odpływowej, jeżeli jest na wyposażeniu (**patrz rys. 14**) lub postępować zgodnie z powyższym.

8 KONSERWACJA (STRONA 6)**⚠ Ostrzeżenie przed niebezpieczeństwem!**

Wszystkie czynności związane z instalacją lub montażem urządzenia należy wykonywać po odłączeniu urządzenia od źródła zasilania.

Sekwencję montażu przedstawiono na str. 6.

Przed przystąpieniem do jakichkolwiek czynności serwisowych bądź konserwacyjnych należy zawsze wyłączyć urządzenie i wyjąć wtyk z gniazda zasilania. Wszelkie prace przy instalacji elektrycznej, w szczególności naprawy, może przeprowadzać wyłącznie autoryzowane centrum serwisowe.

⚠ Ostrzeżenie przed niebezpieczeństwem!

Nigdy nie stosować środków czyszczących o właściwościach ściernych, uniwersalnych środków czyszczących ani płynów do mycia szyb. Nigdy nie zanurzać pokrywy z silnikiem (A10) w wodzie. Czyszczyć urządzenie i akcesoria plastikowe standardowym środkiem czyszczącym do tworzyw syntetycznych. W razie konieczności przepłukać zbiornik i akcesoria wodą i wyczyścić je przed ponownym użyciem.

8.1 Czyszczenie filtra gąbkowy (B2). Patrz rys. 15.

Zwolnić zatrzaski (A6) i otworzyć odkurzacza. Odwrócić pokrywę urządzenia (A10) do góry dnem i wyjąć filtr.

Ostrożnie przepłukać je pod bieżącą wodą i zostawić do wyschnięcia. Zamontować elementy ponownie dopiero po wyschnięciu.

8.2 Czyszczenie materiałowej torebki filtracyjnej (B10). Patrz rys. 16.

Zwolnić zatrzaski (A6) i otworzyć odkurzacza. Wyjąć torebkę filtracyjną (B10). Opróżnić torebkę filtracyjną, ostrożnie przepłukać pod bieżącą wodą i pozostawić do wyschnięcia. Zamontować elementy ponownie dopiero po wyschnięciu.

8.3 Wymiana papierowej torebki filtracyjnej (B11). Patrz rys. 17.

Zwolnić zatrzaski (A6) i otworzyć odkurzacza. Wyjąć pełną torebkę filtracyjną (B11), wyrzucić i zamontować nową.

9 PRZECHOWYWANIE PO ZAKOŃCZENIU SEZONU (STRONA 6)**⚠ Ostrzeżenie przed niebezpieczeństwem!**

Wszystkie czynności związane z instalacją lub montażem urządzenia należy wykonywać po odłączeniu urządzenia od źródła zasilania.

Po zakończeniu pracy wyczyścić urządzenie i odłożyć je wraz z akcesoriami w sposób przedstawiony na **rys. 18**.

Przechowywać urządzenie w suchym miejscu.

10 USUWANIE PROBLEMÓW

Problemy	Możliwe przyczyny	Środki zaradcze
Urządzenie nie włącza się	Brak zasilania	Upewnić się, że wtyk jest mocno osadzony w gnieździe i że dostępne jest zasilanie sieciowe (*)
	Problemy z instalacją elektryczną/elektroniką	Skontaktować się z centrum serwisowym.
Urządzenie nie zasysa materiału lub zasysa go słabo	Brudne akcesoria	Sprawdzić i wyczyścić ssawkę, rozszerzenia i węże
	Zanieczyszczone filtry	Wyczyścić filtry
	Pełne torebki filtracyjne	Opróżnić/wymienić torebki filtracyjne
	Pełny zbiornik	Opróżnić zbiornik
Elektronarzędzie nie włącza się (jeżeli gniazdo do elektronarzędzia jest na wyposażeniu)	Wtyk elektronarzędzia włożony do gniazda odkurzacza w sposób nieprawidłowy	Włożyć wtyk w sposób prawidłowy
	Przełącznik w pozycji wyłączonej lub I	Przekręcić przełącznik do pozycji elektronarzędzia lub II
	Filtr nie jest zamontowany	Zamocować filtr
Z urządzenia wydobywa się kurz	Uszkodzony filtr	Wymienić zużyty filtr
	Uszkodzony wał lub złącza	Wymienić uszkodzone części
Podczas użytkowania urządzenia wydobywają się z niego nieprzyjemne zapachy	Zanieczyszczone filtry/torebki filtracyjne	Wymienić filtry/torebki filtracyjne

(*) Jeżeli w trakcie pracy doszło do wyłączenia silnika i nie można go ponownie włączyć, należy skontaktować się z autoryzowanym centrum serwisowym.

Deklaracja zgodności WE

Firma Anнови Reverberi S.p.A z siedzibą w Modena we Włoszech niniejszym deklaruje, że poniższe urządzenie/urządzenia marki Black+Decker:

Oznaczenie urządzenia: odkurzacz do materiałów suchych i mokrych

	BXVC20PE	BXVC20XE	BXVC30PDE	BXVC30XDE		
Nr modelu:	BXVC15PE	BXVC20PTE	BXVC20XTE	BXVC25PDE	BXVC30PTDE	BXVC30XTDE
Moc znamionowa:	1,2 kW	1,2 kW	1,4 kW	1,2 kW	1,6 kW	1,6 kW

spełnia/spełniają wymogi następujących dyrektyw europejskich:

2014/35/UE, 2014/30/UE, 2011/65/UE, 2009/125/WE oraz 2012/19/UE.

i zostało/zostały wyprodukowane zgodnie z poniższymi normami i dokumentami normatywnymi:

EN 60335-1; EN 60335-2-2; EN 55014-1; EN 55014-2; EN 61000-3-2; EN 61000-3-3; EN 62233; EN 50581; Reg.1275/2008.

Nazwisko i adres osoby odpowiedzialnej za kwestie dotyczące dokumentacji technicznej: Stefano Reverberi / Dyrektor zarządzający AR

Via ML King, 3 – 41122 Modena, Włochy

Data: 06.04.2017

MODENA (I)

Stefano Reverberi

Dyrektor zarządzający

GWARANCJA

Okres obowiązywania gwarancji jest zgodny z obowiązującym prawem w kraju sprzedaży (chyba że producent zastrzeże inaczej).











Gwarancja obejmuje wady materiału, wyrobu i zgodności w okresie obowiązywania gwarancji, w którym to czasie producent zobowiązuje się do wymiany uszkodzonych części i naprawy lub wymiany produktu, o ile nie jest on nadmiernie zużyty.

Gwarancja nie obejmuje elementów podlegających normalnemu zużyciu (filtry, torebki lub akcesoria, takie jak węże, szczotki, kółka itp.).

Gwarancja nie dotyczy wad produktu spowodowanych przez:

- nieprawidłowe użytkowanie, użytkowanie niezgodne z przeznaczeniem, zaniedbanie;
- użyciek przemysłowy lub komercyjny wynajmem produktu przeznaczonego do użytku domowego;
- nieprzestrzeganie wytycznych w zakresie konserwacji zawartych w niniejszej instrukcji;
- naprawy wykonywane przez nieautoryzowane centrum bądź nieautoryzowane osoby;
- korzystanie z nieoryginalnych części lub akcesoriów;
- uszkodzenia powstałe w transporcie albo w wyniku zabrudzenia, wpływu ciał obcych lub wypadku;
- problemy związane z przechowywaniem i magazynowaniem.

W celu zrealizowania gwarancji należy dostarczyć dowód sprzedaży.

Dane techniczne	Jednostka	BXVC15PE	BXVC20PE BXVC20PTE	BXVC20XE BXVC20XTE	BXVC25PDE	BXVC30PDE BXVC30PTE	BXVC30XDE BXVC30XTE
Napięcie	V/Hz	220-240 V - 50/60 Hz	220-240 V - 50/60 Hz	220-240 V - 50/60 Hz	220-240 V - 50/60 Hz	220-240 V - 50/60 Hz	220-240 V - 50/60 Hz
Moc	kW	1,2	1,2	1,4	1,2	1,6	1,6
Pojemność zbiornika	l	14,5	20	20	25	30	30
Maksymalne ciśnienie zasysania	kPa	17	17	18	17	19	19
Ciśnienie podciśnienie	mbar	170	170	180	170	190	190
Maksymalny przepływ powietrza	l/s	28	28	33	28	37	37
Liczba silników	-	1	1	1	1	1	1
Ø akcesoriów	mm	35	35	35	35	35	35
Przewód zasilający	m	5	5	5	5	5	5
Klasa ochronności	-		 / 	 / 		 / 	 / 
Izolacja silnika	Klasa	F	F	F	F	F	F
Ochrona silnika	-	IPX4	IPX4	IPX4	IPX4	IPX4	IPX4
Masa netto	kg	5,7	6,3/6,8	7,0/7,5	6,4	6,9/7,4	7,2/7,7
Masa brutto	kg	6,7	7,3/7,8	9,5/10,0	7,9	8,4/8,9	9,8/10,3

Dane mogą ulec zmianie w wyniku modyfikacji technicznych!

Prezado cliente,

Antes de utilizar o aparelho pela primeira vez, leia estas instruções, respeite-as e conserve-as para utilização futura ou em caso de revenda do aparelho.

1 INSTRUÇÕES PARA A SEGURANÇA



1.1 O aparelho que adquiriu é um produto de elevado conteúdo tecnológico realizado por uma das mais experientes empresas europeias. Este aparelho destina-se a ser utilizado, em conformidade com as descrições e advertências de segurança fornecidas nestas instruções de uso, como aspirador multiuso. Para obter o máximo em termos de desempenho, fornecemos aqui algumas instruções que devem ser lidas atentamente e respeitadas sempre que o aparelho for utilizado. Durante as operações de ligação, uso e manutenção do aparelho, adote todas as precauções possíveis para salvaguardar a integridade física sua e das pessoas que se encontram nas proximidades imediatas da máquina. Leia atentamente e respeite as prescrições de segurança porque, se descuidadas, podem colocar em risco a saúde e a segurança das pessoas ou provocar danos económicos.

2 AVISOS DE INFORMAÇÃO

2.1 Respeite os avisos das placas e dos símbolos aplicados no aparelho e reproduzidos nestas instruções.

No aparelho e no manual estão presentes apenas os símbolos aplicáveis ao aparelho adquirido. Verifique se os símbolos e placas aplicados no aparelho estão sempre íntegros e legíveis; caso contrário, substitua-os aplicando-os na posição original (Procure o Centro de Assistência).

 **Atenção - Perigo**

  **Leia atentamente estas instruções antes de utilizar o aparelho.**

 **Ícone E3 (se o símbolo estiver presente na fig.1)** - Indica que este aparelho foi concebido exclusivamente para utilização doméstica e não deve ser destinado a uso comercial ou industrial.

0 Posição de interruptor desligado

I Posição de interruptor ligado

 **Posição de interruptor automático**

II Posição de interruptor automático



 **Este produto pertence à classe de isolamento II.** Isso significa que possui um isolamento reforçado ou um isolamento duplo (somente se o símbolo estiver presente no aparelho).

 **Este produto pertence à classe de isolamento I.** Isso significa que está equipado com um condutor de proteção de ligação à terra (somente se o símbolo estiver presente no aparelho).

 Este produto cumpre os requisitos das diretivas europeias aplicáveis em matéria.

 **Ícone E1 - Reciclagem do aparelho.** Torne o aparelho imediatamente inutilizável assim que ele atingir o fim da sua vida útil.

Tire a ficha da alimentação elétrica.

Corte o cabo elétrico.

Não elimine os equipamentos elétricos junto com os resíduos domésticos. De acordo com o especificado na diretiva REEE 2012/19/CE relativa ao fim da vida útil de equipamentos elétricos e

eletrônicos, os componentes elétricos devem ser recolhidos separadamente e reciclados de forma ecológica. Para mais informações, entre em contacto com as repartições competentes ou com o revendedor da sua zona.

 Utilizar protetores auriculares.

 Utilizar máscara de proteção.

 Utilizar equipamentos de proteção das vias respiratórias.

 Utilizar luvas de proteção.

 Utilizar calçados de segurança.

 Utilizar vestuário de proteção.



3 PRESCRIÇÕES DE SEGURANÇA/RISCOS RESIDUAIS

3.1 ADVERTÊNCIAS: O QUE NÃO FAZER

- 3.1.1** ATENÇÃO. NÃO permita que o aparelho seja usado por crianças com idade inferior a 8 anos e por pessoas com capacidades físicas, sensoriais ou mentais limitadas ou com pouca experiência e/ou conhecimento, a não ser que o façam sob a devida vigilância e tenham recebido instruções sobre como utilizar o aparelho em condições de segurança e indicação relativas aos perigos que podem ser provocados por ele.
- 3.1.2** ATENÇÃO. As crianças NÃO devem utilizar o aparelho como brinquedo. Mantenha as crianças sob vigilância para ter a certeza de que isso não aconteça.
- 3.1.3** As operações de limpeza e manutenção NÃO devem ser efetuadas por crianças ou por pessoas incapazes sem vigilância.
- 3.1.4** Mantenha as películas fora do alcance das crianças. Risco de asfixia!
- 3.1.5** ATENÇÃO. O aparelho NÃO pode ser acionado por quem não tiver lido e compreendido as instruções.
- 3.1.6** ATENÇÃO. NÃO utilize o aparelho com fluidos inflamáveis, tóxicos ou com características não compatíveis com o funcionamento correto do próprio aparelho. É proibido utilizar o aparelho em atmosfera potencialmente inflamável ou explosiva.
- 3.1.7** ATENÇÃO. Determinadas substâncias, se entrarem em contacto com o ar de aspiração, podem formar vapores e misturas explosivas. NUNCA aspire as seguintes substâncias:
- Gases explosivos ou inflamáveis, líquidos e poeiras (poeiras reativas).
 - Poeiras de metal reativas (por exemplo alumínio, magnésio, zinco) junto com detergentes fortemente alcalinos ou ácidos.
 - Ácidos e soluções alcalinas no estado puro.
 - Soluções orgânicas (por exemplo, gasolina, diluentes para tintas, acetona ou gasóleo).
- Estas substâncias também podem corroer os materiais de construção do aparelho.
- 3.1.8** Desative o aparelho depois de cada utilização e antes de efetuar cada operação de limpeza/manutenção.
- 3.1.9** Perigo de incêndio. Não aspire objetos a queimar ou ardentes.
- 3.1.10** ATENÇÃO. NÃO utilize o aparelho ao ar livre em caso de chuva.
- 3.1.11** ATENÇÃO. NÃO toque na ficha e/ou na tomada com as mãos molhadas.
- 3.1.12** ATENÇÃO. NÃO utilize o aparelho com o cabo elétrico avariado. Se o cabo elétrico estiver danificado, deverá ser substituído pelo fabricante, por um seu Centro de Assistência autorizado ou por uma pessoa com as mesmas qualificações, para evitar perigos para a segurança.



- 3.1.13** ATENÇÃO. Verifique se o aparelho está provido da placa de características. Em caso negativo, avise o revendedor. Os aparelhos sem a placa de características NÃO devem ser utilizados porque são anónimos e potencialmente perigosos.
- 3.1.14** ATENÇÃO. NÃO desloque o aparelho puxando-o pelo CABO ELÉTRICO.
- 3.1.15** ATENÇÃO. É proibido utilizar acessórios não originais e não específicos para o modelo. É proibido efetuar modificações no aparelho; a execução de modificações anula os termos da Declaração de Conformidade e exonera o fabricante de toda e qualquer responsabilidade civil e penal.

3.2 ADVERTÊNCIAS: O QUE FAZER

- 3.2.1** ATENÇÃO. Todas as partes condutoras de corrente DEVEM SER PROTEGIDAS contra jatos ou respingos de água.
- 3.2.2** ATENÇÃO. A ligação elétrica deverá ser executada por um eletricista qualificado em conformidade com a norma IEC 60364-1. Recomendamos prever um interruptor diferencial que interrompa a alimentação elétrica para esta máquina se a corrente de dispersão para a terra ultrapassar o valor de 30 mA durante 30 ms, ou então um dispositivo de controlo do circuito de terra.
- 3.2.3** ATENÇÃO. DURANTE o arranque, o aparelho pode gerar perturbações na rede.
- 3.2.4** ATENÇÃO. Utilize unicamente extensões elétricas autorizadas e com secção de condução apropriada.
- 3.2.5** ATENÇÃO. Desligue sempre o interruptor ao deixar o aparelho sem vigilância.

3.2.6



ATENÇÃO. O fluxo de ar pode causar o ricochete de peças; por este motivo, utilize vestuário e equipamentos de proteção (EPI) que permitam garantir a sua segurança e integridade física.

- 3.2.7** ATENÇÃO. Desligue o aparelho e isole-o da fonte de alimentação antes de efetuar operações de montagem, limpeza, regulação, manutenção, estocagem e transporte.
- 3.2.8** ATENÇÃO. A manutenção e/ou a reparação dos componentes elétricos DEVE ser feita por pessoal qualificado.
- 3.2.9** ATENÇÃO. VERIFIQUE, antes de cada utilização e periodicamente, o aperto dos parafusos e o bom estado das partes que compõem o aparelho. Observe com atenção se há peças partidas ou desgastadas.
- 3.2.10** ATENÇÃO. Para garantir a segurança do aparelho, utilize apenas peças sobressalentes genuínas do fabricante ou aprovadas por ele.
- 3.2.11** ATENÇÃO. Os cabos de extensão inadequados podem ser perigosos. Se tiver de utilizar um cabo de extensão, escolha um cabo de tipo adequado para a utilização ao ar livre e assegure-se de que a conexão permaneça seca e afastada do terreno. Para o efeito, recomendamos utilizar um enrolador de cabo que mantenha a tomada a pelo menos 60 mm de distância do terreno.



4 INFORMAÇÕES GERAIS (PÁGINA 3)

4.1 Uso do manual

Este manual faz parte integrante do aparelho e deve ser guardado para toda futura consulta. Leia-o atentamente antes de instalar/usar o aparelho. Em caso de venda do aparelho, é obrigatório entregar o manual ao novo proprietário.

4.2 Entrega

O aparelho é entregue parcialmente desmontado dentro de uma embalagem de cartão.

Para a composição do fornecimento, ver a fig.1.

4.2.1 Documentos fornecidos com a máquina

- D1 Manual de uso e manutenção
- D2 Instruções para a segurança
- D3 Declaração de conformidade
- D4 Regras de garantia

4.3 Eliminação das embalagens

Os materiais que constituem a embalagem não são poluentes para o ambiente, todavia devem ser reciclados ou eliminados de acordo com as normas vigentes no país onde a máquina for utilizada.

5 INFORMAÇÕES TÉCNICAS (PÁGINA 3)

5.1 Uso previsto

O aparelho destina-se a ser utilizado, em conformidade com as descrições e advertências de segurança fornecidas nestas instruções de uso, como aspirador multiuso.

Este aparelho foi concebido exclusivamente para utilização doméstica e não deve ser destinado a uso comercial ou industrial.

O aparelho cumpre os requisitos das normas IEC 60335-1 e IEC 60335-2-2.

5.2 Operador

Para identificar o operador encarregado do uso do aparelho (profissional ou não profissional), observe o ícone representado na fig. 1.

5.3 Partes principais:

- A1 Dispositivo de arranque
- A2 Conexão de aspiração
- A3 Conexão de sopro
- A4 Alça
- A5 Gancho porta-cabo (quando previsto)
- A6 Ganchos de fecho
- A7 Cabo elétrico com ficha
- A8 Rodízios giratórios
- A9 Depósito
- A10 Tampa com motor
- A11 Porta-acessórios (quando previsto)
- A12 Tampão de descarga de líquidos (quando previsto)
- C1 Tomada adicional para ferramenta elétrica (quando prevista)

5.3.1 Acessórios (ver a fig. 1 com indicações dos modelos; o fornecimento prevê o que estiver ilustrado na embalagem de cartão)

- | | |
|--------------------------------------------------|------------------------------------|
| B1 Porta-filtro | B7 Escova para tapetes - poltronas |
| B2 Filtro esponjoso | B8 Bocal para fendas |
| B3 Mangueira | B9 Escova redonda |
| B4 Adaptador para ferramenta elétrica (opcional) | B10 Saco filtrante de tecido |
| B5 Tubo rígido | B11 Saco filtrante de papel |
| B6 Escova para pavimentos | |

5.4 Dispositivos de segurança

- Dispositivo de arranque (A1)
O dispositivo de arranque evita o uso acidental do aparelho.

6 INSTALAÇÃO (PÁGINA 4)

⚠ Atenção - perigo!

Todas as operações de instalação e montagem devem ser feitas com o aparelho desligado da rede elétrica.

Para a sequência de montagem ver a pág.4.

6.1 Montagem

Ao remover o aparelho da embalagem, certifique-se de que não falta nenhum acessório ou da ausência de danos no conteúdo. Se encontrar danos causados pelo transporte, informe imediatamente o revendedor de quem comprou o aparelho.

Levante a tampa com motor (A10) do aparelho, abrindo os ganchos de fecho (A6), e extraia os acessórios fornecidos, verificando se o filtro (B2) está montado corretamente.

Ver a fig.2

Para a sequência de montagem ver a pág.4.

6.2 Montagem dos rodízios giratórios

Vire o depósito do aspirador (A9) sem tampa de cabeça para baixo sobre uma superfície horizontal sólida. Introduza os cubos dos rodízios giratórios (A8) nos furos específicos e carregue até ao fundo para obter o posicionamento correto e a fixação dos rodízios.

Ver a fig.3

6.3 Montagem dos acessórios

Introduza a mangueira (B3) na conexão de aspiração (A2) ou de sopro (A3), dependendo do tipo de operação que pretende executar.

Ver a fig.4

Finalize a sequência montando os acessórios necessários para o tipo de limpeza a efetuar. Utilize os tubos rígidos (B5) e as escovas (B6-B7-B8-B9) em função do tipo de limpeza e de superfície a limpar. É possível montar as escovas (B6-B7-B8-B9) diretamente na mangueira (B3).

Ver a fig.5

6.4 Ligação elétrica

⚠ Atenção - perigo!

Verifique se os valores de tensão e frequência (V/Hz) da rede elétrica coincidem com os valores indicados na placa de identificação. Ver a fig.6

6.4.1 Utilização de cabos de extensão

Utilize cabos e fichas com grau de proteção "IPX4".
A secção dos cabos de extensão deve ser proporcionada ao seu comprimento, isto é, quanto mais comprida for a extensão, maior deverá ser a secção.

6.5 Tomada adicional para ferramenta elétrica (quando prevista)

Introduza a mangueira (B3) na conexão de aspiração da ferramenta elétrica. Se elas não forem compatíveis, utilize o adaptador específico para ferramenta elétrica (B4) (quando previsto), cortando as partes em excesso dele.

Forneça alimentação à ferramenta elétrica utilizando a tomada adicional (C1) (para os modelos que estiverem equipados com este acessório).

Ver a fig.7

7 INFORMAÇÕES SOBRE O USO (PÁGINA 5)

7.1 Comandos

- Dispositivo de arranque (A1). Ver a fig.8

Ponha o dispositivo de arranque na pos. (ON/I).

Se o dispositivo de arranque tiver a lâmpada piloto, ela deve acender.

Ponha o dispositivo de arranque na pos. (OFF/O) para interromper o funcionamento do aparelho.

Se o dispositivo de arranque tiver a lâmpada piloto, ela deve apagar.

⚠ Atenção - perigo!

O aparelho deve trabalhar apoiado num plano seguro e estável, na posição indicada. **Ver a fig.8**

7.2 Arranque**7.2.1 Aspiração de sujidade seca. Ver a fig.9**

Trabalhe somente com filtros (B2 - B10) secos! Antes de os utilizar, assegure-se de que os filtros não apresentam danos e substitua-os se for necessário. Para aspirar a sujidade seca, respeite a regulação correta da escova para pavimentos e ligue os acessórios correspondentes (use a escova B6).

Para a aspiração de sujidade seca, se necessário é possível utilizar adicionalmente um saco filtrante que pode ser de tecido (B10) ou de papel (B11).

Indicações referentes ao saco filtrante:

– O nível de enchimento do saco filtrante depende da sujidade que é aspirada.

– No caso de poeiras finas, areia, etc. substitua o saco filtrante com maior frequência.

– O saco filtrante desgastado pode arrebentar e por isso deve ser substituído em tempo útil!

⚠ Atenção - perigo!

Aspire cinzas frias.

7.2.2 Aspiração de líquidos. Ver a fig.10**⚠ Atenção - perigo!**

Se houver a formação de espuma ou se o líquido derramar, desligue imediatamente o aparelho ou tire a ficha da tomada de corrente! Não utilize o saco filtrante (nem de papel nem de tecido)!

⚠ Atenção

Se o depósito estiver cheio, um flutuador fecha a abertura de aspiração e o motor do aparelho gira com velocidade mais alta. Desligue imediatamente o aparelho e esvazie o depósito. Para aspirar humidade ou material molhado, respeite a regulação correta da escova para pavimentos e ligue os acessórios correspondentes (use a escova B6).

7.2.3 Trabalhos com ferramentas elétricas. Ver a fig.11

Para a sequência de montagem ver a fig.11.

Ligue o aparelho (interruptor rotativo à esquerda na posição I ou interruptor de 2 botões na posição II) e execute o trabalho.

Aviso: Assim que a ferramenta elétrica for ligada, a turbina de aspiração começa a funcionar com um atraso de 0,5 segundos. Quando a ferramenta elétrica for desligada, a turbina de aspiração continua a funcionar durante mais 6 segundos, aproximadamente, para permitir aspirar a sujidade residua contida na mangueira de aspiração.

7.2.4 Função de sopro. Ver a fig.12

Limpeza de pontos de difícil acesso ou nos quais a aspiração não seja possível, por exemplo a remoção de folhas de uma camada de seixos.

Introduza a mangueira de aspiração na conexão própria. Desta forma, a função de sopro é ativada.

Para obter uma maior eficácia do efeito de sopro, aconselhamos a usar o bocal para fendas ((B8)).

7.3 Interromper o funcionamento (pausa)

Desligue o aparelho. **Ver a fig.8**

Coloque a escova para pavimentos na posição de estacionamento.

7.4 Fim do trabalho

Desligue o aparelho. **Ver a fig.8**

Tire a ficha da tomada de corrente.

7.5 Esvaziar o depósito

Para sujidade seca e poeira: remova a tampa do aparelho e esvazie o depósito. **Ver a fig.13**

Para líquidos: utilize o tampão de descarga quando presente (**ver a fig.14**), ou então proceda seguindo as instruções fornecidas anteriormente.

8 MANUTENÇÃO (PÁGINA 6)**⚠ Atenção - perigo!**

Todas as operações de instalação e montagem devem ser feitas com o aparelho desligado da rede elétrica.

Para a sequência de montagem ver a pág.6.

Antes de efetuar qualquer serviço de cuidados e manutenção, desligue o aparelho e tire a ficha da tomada de corrente. Serviços de reparação e operações nos sistemas elétricos podem ser efetuados exclusivamente pelo Centro de Assistência.

⚠ Atenção - perigo!

Não use detergentes abrasivos, detergentes para vidro ou detergentes universais! Nunca mergulhe a tampa com motor (A10) na água. Limpe o aparelho e os acessórios de plástico com um detergente comum para material sintético. Se necessário, lave com água o depósito e os acessórios e seque-os bem antes de os reutilizar.

8.1 Limpeza do filtro esponjoso (B2). Ver a fig.15

Abra o aspirador desbloqueando os ganchos (A6). Vire a tampa com motor (A10) de cabeça para baixo e desmonte o filtro.

Lave bem sob água a correr e deixe secar. Reinstale-o quando estiver seco.

8.2 Limpeza do saco filtrante de tecido (B10). Ver a fig.16

Abra o aspirador desbloqueando os ganchos (A6). Desmonte o saco filtrante (B10). Esvazie o saco filtrante, lave bem sob água a correr e deixe secar. Reinstale-o quando estiver seco.

8.3 Substituição do saco filtrante de papel (B11). Ver a fig.17

Abra o aspirador desbloqueando os ganchos (A6). Desmonte o saco filtrante (B11) cheio, deite-o fora e reinstale um saco novo.

9 ARMAZENAGEM (PÁGINA 6)**⚠ Atenção - perigo!**

Todas as operações de instalação e montagem devem ser feitas com o aparelho desligado da rede elétrica.

Ao concluir as operações, depois de limpar o aparelho, guarde o mesmo e os acessórios conforme indicado na **fig.18**.

ConsERVE o aparelho em local seco.

10 INFORMAÇÕES SOBRE AS AVARIAS

Problemas	Causas prováveis	Soluções
O aparelho não liga	Falta tensão	Verificar se há tensão na rede e se a ficha está bem inserida na tomada (*)
	Problemas no circuito elétrico-eletrónico	Procurar o Centro de Assistência
O aparelho não aspira ou a aspiração é fraca	Accessórios entupidos	Verificar e limpar os bocais, extensões ou tubos
	Filtros sujos	Limpar os filtros
	Sacos filtrantes cheios	Esvaziar/substituir os sacos filtrantes
	Depósito cheio	Esvaziar o depósito
A ferramenta elétrica não funciona (quando estiver prevista a tomada para ferramenta elétrica)	Introdução incorreta da ficha da ferramenta elétrica na tomada presente no aspirador	Introduzir a ficha corretamente
	O interruptor está desligado ou na posição I	Colocar o interruptor na posição correspondente à ferramenta/II
Saída de poeira	O filtro não foi montado	Montar o filtro
	O filtro está danificado	Substituir o filtro usado por um novo
	O tubo ou suas conexões estão danificados	Substituir as peças danificadas
Durante o funcionamento, o aparelho produz cheiros desagradáveis	Filtros/sacos filtrantes sujos	Substituir os filtros/sacos filtrantes

(*) Se, durante o funcionamento, o motor parar e não voltar a funcionar, contacte o Centro de Assistência.

Declaração de conformidade CE

Nós da Anнови Reverberi S.p.A., Modena, Itália, declaramos que a(s) seguinte(s) máquina(s) Black+Decker:

Denominação do aparelho: Aspirador de sólidos e líquidos

	BXVC20PE	BXVC20XE	BXVC30PDE	BXVC30XDE		
N.º do modelo:	BXVC15PE	BXVC20PTE	BXVC20XTE	BXVC25PDE	BXVC30PTDE	BXVC30XTDE
Potência consumida:	1,2 kW	1,2 kW	1,4 kW	1,2 kW	1,6 kW	1,6 kW

está(ão) em conformidade com as seguintes diretivas europeias:

2014/35/UE, 2014/30/UE, 2011/65/UE, 2009/125/CE, 2012/19/EU.

e é(são) produzida(s) respeitando as seguintes normas ou os seguintes documentos normalizados:

EN 60335-1; EN 60335-2-2; EN 55014-1; EN 55014-2; EN 61000-3-2; EN 61000-3-3; EN 62233; EN 50581; Reg.1275/2008.

Nome e endereço da pessoa encarregada da compilação do processo técnico: Stefano Reverberi / AR Managing Director

Via ML King, 3 - 41122 Modena, Itália

Data: 06.04.2017

MODENA (I)

Stefano Reverberi

Managing Director



GARANTIA

A validade da garantia é regulamentada pelas normas vigentes no país em que o produto é comercializado (salvo indicações diferentes do fabricante).



Se, durante o período de validade da garantia, o produto apresentar defeitos por qualidade do material, de fabrico ou por não conformidade, o fabricante garante a substituição das peças defeituosas, procede à reparação dos produtos se estiverem razoavelmente desgastados ou à sua substituição.

A garantia não cobre componentes sujeitos a desgaste normal (filtros, sacos, acessórios tais como tubos rígidos, mangueira, escovas, rodas, etc.);

A garantia não cobre defeitos causados por ou derivantes de:

- uso incorreto, uso não admitido, negligência;
- aluguel ou uso profissional se o produto tiver sido vendido para uso doméstico;
- não cumprimento das normas de manutenção previstas no manual de instruções;
- reparações feitas por pessoal ou centros não autorizados;
- emprego de sobressalentes ou acessórios não genuínos;
- danos provocados pelo transporte, por objetos ou substâncias estranhas, sinistro;
- problemas de armazenagem ou estocagem.

Para ativar a garantia, é necessário exibir o documento que comprova a compra.

Dados técnicos	Unidade	BXVC15PE	BXVC20PE BXVC20PTE	BXVC20XE BXVC20XTE	BXVC25PDE	BXVC30PDE BXVC30PTDE	BXVC30XDE BXVC30XTDE
Tensão	V/Hz	220-240 V - 50/60 Hz	220-240 V - 50/60 Hz	220-240 V - 50/60 Hz	220-240 V - 50/60 Hz	220-240 V - 50/60 Hz	220-240 V - 50/60 Hz
Potência	kW	1,2	1,2	1,4	1,2	1,6	1,6
Capacidade do depósito	l	14,5	20	20	25	30	30
Pressão máxima de aspiração	kPa	17	17	18	17	19	19
Degressão máxima	mbar	170	170	180	170	190	190
Ar aspirado máximo	l/s	28	28	33	28	37	37
Número de motores	-	1	1	1	1	1	1
Ø dos acessórios	mm	35	35	35	35	35	35
Cabo de alimentação	m	5	5	5	5	5	5
Classe de proteção	-		 / 	 / 		 / 	 / 
Isolamento do motor	Classe	F	F	F	F	F	F
Proteção do motor	-	IPX4	IPX4	IPX4	IPX4	IPX4	IPX4
Peso líquido	kg	5,7	6,3/6,8	7,0/7,5	6,4	6,9/7,4	7,2/7,7
Peso bruto	kg	6,7	7,3/7,8	9,5/10,0	7,9	8,4/8,9	9,8/10,3

Reservados os direitos a alterações técnicas!

Stimate client,

Vă rugăm să citiți aceste instrucțiuni originale înainte de a utiliza aparatul pentru prima oară, respectați informațiile pe care acestea le oferă și păstrați-le într-un loc sigur pentru utilizarea pe viitor, sau pentru a fi înmânate eventualilor noi proprietari.

1 INSTRUCȚIUNI DE SIGURANȚĂ

1.1 Aparatul pe care l-ați achiziționat este un produs avansat tehnologic, proiectat de unul dintre producătorii de vârf din Europa. Acest aparat este destinat a fi utilizat ca aspirator multifuncțional, în conformitate cu descrierile și precauțiile de siguranță incluse în aceste instrucțiuni. Scopul acestor informații este de a vă permite să obțineți cele mai bune rezultate de la aparatul dvs.; vă rugăm să le citiți cu atenție și să țineți cont întotdeauna de recomandările prezentate. Pe durata racordării, utilizării și întreținerii aparatului, luați toate măsurile de precauție posibile pentru a proteja siguranța dvs. și a persoanelor din imediata apropiere. Citiți cu atenție instrucțiunile privind siguranța și respectați-le de fiecare dată; în caz contrar puteți risca sănătatea și siguranța sau puteți cauza daune costisitoare.

2 SIMBOLURI DE SIGURANȚĂ

2.1 Respectați instrucțiunile furnizate prin intermediul semnelor de siguranță atașate de aparat, precum și a celor incluse în acest manual.

Aparatul și manualul prezintă numai simbolurile relevante pentru modelul achiziționat. Verificați dacă simbolurile și semnele atașate de aparat sunt întotdeauna prezente și lizibile; în caz contrar, atașați unele de schimb în pozițiile originale. (Contactați centrul de service).

 **Avertizare - pericol!**

 **Vă rugăm să citiți cu atenție aceste instrucțiuni înainte de utilizare.**

 **Simbolul E3 (dacă simbolul apare în fig. 1) -** Indică faptul că acest aparat este destinat numai pentru uz casnic și nu trebuie utilizat în scopuri industriale sau comerciale.

0 **Poziția „oprit”**

I **Poziția „pornit”**

 **Setare de aspirare automată**

II **Setare de aspirare automată**



 **Acest produs este evaluat în clasa de izolație II.** Aceasta înseamnă că are izolație îmbunătățită sau dublă (numai dacă simbolul există pe aparat).

 **Acest produs este evaluat în clasa de izolație I.** Aceasta înseamnă că este echipat cu un conductor de împământare de protecție (numai dacă simbolul există pe aparat).

 Produsul este în conformitate cu directivele europene relevante.

 **Simbolul E1 - Reciclarea aparatului.** Faceți aparatul vechi inutilizabil imediat.

Scoateți aparatul din priză.

Tăiați cablul de alimentare.

Nu eliminați echipamentele electrice împreună cu deșeurile casnice. În conformitate cu prevederile din Directiva 2012/19/CE cu privire la deșeurile de echipamente electrice și electronice (WEEE), componentele electrice trebuie colectate separat și reciclate în mod ecologic. Pentru informații suplimentare, contactați departamentul corespunzător al

autorității locale sau distribuitorul dvs.

 Purtați aparatori pentru urechi.

 Purtați o mască de protecție.

 Purtați protecție respiratorie.

 Purtați mănuși de protecție.

 Purtați încălțăminte de protecție.

 Purtați îmbrăcăminte de protecție.



3 REGULI DE SIGURANȚĂ/RISCURI REZIDUALE







3.1 OPERAȚII INTERZISE

- 3.1.1** AVERTIZARE. NU permiteți ca aparatul să fie utilizat de copii mai mici de 8 ani sau de persoane cu deficiențe ale capacităților fizice, senzoriale sau mentale, sau care nu au experiența și cunoștințele necesare, decât dacă acestea sunt supravegheate în mod corespunzător și au fost instruite cu privire la utilizarea în siguranță a aparatului și riscurile care pot apărea.
- 3.1.2** AVERTIZARE. Copiii NU TREBUIE să se joace cu aparatul. Supravegheați copiii pentru a vă asigura că acest lucru nu are loc.
- 3.1.3** Lucrările de curățare și întreținere care revin utilizatorului NU trebuie efectuate de copii sau persoane incompetente, decât dacă sunt supravegheate în mod corespunzător.
- 3.1.4** Nu lăsați folia de ambalare la îndemâna copiilor. Pericol de sufocare!
- 3.1.5** AVERTIZARE. Aparatul NU TREBUIE utilizat de persoane care nu au citit și înțeles instrucțiunile..
- 3.1.6** AVERTIZARE. NICIODATĂ NU utilizați aparatul cu lichide inflamabile sau toxice, sau lichide cu caracteristici incompatibile cu funcționarea sa corespunzătoare. Utilizarea aparatului într-o atmosferă potențial inflamabilă sau explozivă este interzisă.
- 3.1.7** AVERTIZARE. Unele substanțe se pot combina cu aerul aspirat înăuntru, formând vapori și amestecuri explozive. NICIODATĂ NU aspirați următoarele substanțe:
- Praf, lichide sau gaze explozive sau inflamabile (praf reactiv).
 - Metale reactive sub formă de pulbere (de exemplu aluminiu, magneziu sau zinc) împreună cu detergenți puternici alcalini sau acizi.
 - Acid pur și soluții alcaline.
 - Substanțe organice (de exemplu benzină, diluanți de vopsea, acetonă sau motorină).
- Aceste substanțe pot coroda, de asemenea, materialele din care este fabricat aparatul.
- 3.1.8** Opriiți aparatul după fiecare utilizare și înainte de toate operațiile de curățare/întreținere.
- 3.1.9** Pericol de incendiu. NICIODATĂ nu aspirați materiale fierbinți sau incandescente.
- 3.1.10** AVERTIZARE. NICIODATĂ NU utilizați aparatul afară în ploaie.
- 3.1.11** AVERTIZARE. NU atingeți ștecherul și/sau priza cu mâinile ude.



- 3.1.12** AVERTIZARE. NICIODATĂ NU utilizați aparatul în cazul în care cablul de alimentare este deteriorat. În cazul deteriorării cablului de alimentare, acesta trebuie înlocuit de producător, unul din centrele sale de service autorizate sau persoane calificate în mod similar, pentru a evita pericolele care pot afecta siguranța.
- 3.1.13** AVERTIZARE. Verificați dacă aparatul este echipat cu plăcuța sa cu datele de identificare; contactați distribuitorul dacă aceasta lipsește. Aparatele fără plăcuță cu date de identificare NU trebuie utilizate, deoarece acestea nu pot fi identificate și sunt potențial periculoase.
- 3.1.14** AVERTIZARE. NICIODATĂ nu mutați aparatul prin tragere de CABLUL DE ALIMENTARE.
- 3.1.15** AVERTIZARE. Este interzisă utilizarea de accesorii neoriginale și orice alt tip de accesorii care nu sunt destinate în mod special pentru acest model. Se interzice orice fel de modificare la aparat. Orice fel de modificare a aparatului va face Declarația de conformitate nulă și neavenită și va elibera producătorul de orice fel de răspundere în temeiul dreptului civil și penal.

3.2 MĂSURI DE SIGURANȚĂ OBLIGATORII

- 3.2.1** AVERTIZARE. Toți conductorii electrici TREBUIE PROTEJAȚI împotriva jeturilor sau stropilor de apă.
- 3.2.2** AVERTIZARE. Racordarea la sursa de alimentare cu curent electric trebuie efectuată de un electrician calificat în conformitate cu IEC 60364-1. Trebuie să se instaleze fie un dispozitiv pentru curent rezidual care va întrerupe alimentarea cu energie în cazul în care curentul de scurgere la pământ depășește 30 mA timp de 30 ms, fie un dispozitiv de întrerupere în caz de defecțiune la împământare.
- 3.2.3** AVERTIZARE. PE DURATA pornirii, este posibil ca aparatul să genereze interferență asupra sistemului electric.
- 3.2.4** AVERTIZARE. Utilizați numai cabluri electrice de legătură aprobate cu secțiune transversală corespunzătoare a conductorului.
- 3.2.5** AVERTIZARE. Opriți întotdeauna comutatorul atunci când lăsați aparatul nesupravegheat.
- 3.2.6**      
- AVERTIZARE. Fluxul de aer poate cauza reculul componentelor: purtați toată îmbrăcămintea și echipamentul de protecție personală necesare pentru asigurarea siguranței operatorului.
- 3.2.7** AVERTIZARE. Opriți aparatul și deconectați-l de la sursa de alimentare cu energie înainte de orice fel de operații de asamblare, întreținere, depozitare și transport.



- 3.2.8** AVERTIZARE. Întreținerea și/sau repararea componentelor electrice TREBUIE efectuată de personal calificat.
- 3.2.9** AVERTIZARE. Înainte de fiecare utilizare, VERIFICAȚI dacă șuruburile sunt strânse și dacă toate componentele aparatului sunt în stare bună; inspectați să nu existe piese defecte sau uzate.
- 3.2.10** AVERTIZARE. Pentru a asigura siguranța aparatului, utilizați numai piese de schimb originale ale producătorului, sau alte piese de schimb aprobate de acesta.
- 3.2.11** AVERTIZARE. Cablurile de extensie prelungitoare nepotrivite pot fi periculoase. În cazul utilizării unui cablu prelungitor, acesta trebuie să fie de tipul potrivit pentru utilizare de exterior și conexiunea trebuie păstrată uscată și deasupra solului. Se recomandă utilizarea unui tambur pentru cablul de alimentare care să țină priza la cel puțin 60 mm deasupra solului.



4 INFORMAȚII GENERALE (PAGINA 3)**4.1 Utilizarea manualului**

Acest manual este parte integrantă a aparatului și trebuie păstrat pentru consultarea pe viitor. Vă rugăm să îl citiți cu atenție înainte de instalarea/utilizarea unității. Dacă aparatul este vândut, vânzătorul trebuie să înmăneze acest manual noului proprietar împreună cu aparatul.

4.2 Livrarea

Aparatul este livrat parțial asamblat într-o cutie de carton.

Pachetul livrat este ilustrat în fig.1.

4.2.1 Documentația livrată împreună cu aparatul

D1 Manualul de utilizare și de întreținere

D2 Instrucțiuni de siguranță

D3 Declarația de conformitate

D4 Reglementări privind garanția

4.3 Eliminarea ambalajului

Materialele de ambalare nu poluează mediul, dar cu toate acestea trebuie reciclate sau eliminate în conformitate cu legislația în vigoare din țara de utilizare.

5 INFORMAȚII TEHNICE (PAGINA 3)**5.1 Utilizarea prevăzută**

Aparatul este destinat a fi utilizat ca aspirator multifuncțional, în conformitate cu descrierile și precauțiile de siguranță incluse în aceste instrucțiuni.

Acest aparat este destinat numai pentru uz casnic și nu trebuie utilizat în scopuri industriale sau comerciale.

Aparatul este conform cu standardele IEC 60335-1 și IEC 60335-2-2.

5.2 Operatorul

Simbolul prezentat în figura 1 identifică operatorul destinat aparatului (profesionist sau neprofesionist).

5.3 Componentele principale:

- A1 Dispozitiv de pornire
- A2 Racord de aspirare
- A3 Racord pentru suflantă
- A4 Mâner
- A5 Cărlig pentru păstrarea cablului de alimentare (dacă există)
- A6 Zăvoare de siguranță
- A7 Cablu de alimentare cu ștecher
- A8 Roți pivotante
- A9 Rezervor
- A10 Capac cu motor
- A11 Suport pentru accesorii (dacă există)
- A12 Dop pentru evacuarea lichidului (dacă există)
- C1 Priză pentru unelte electrice (dacă există)

5.3.1 Accesorii (vedeți fig. 1 pentru detalii cu privire la modele - pachetul de livrare este cel prezentat pe cutia de carton)

B1 Suport pentru filtru	B7 Perie pentru covoraș și tapiserie
B2 Filtru din burete	B8 Duză pentru spații înguste
B3 Furtun	B9 Perie rotundă
B4 Adaptor pentru unelte electrice (opțional)	B10 Sac filtrant textil
B5 Tub	B11 Sac filtrant de hârtie
B6 Perie pentru podea	

5.4 Dispozitive de siguranță

- Dispozitiv de pornire (A1)

Dispozitivul de pornire previne utilizarea accidentală a aparatului.

6 INSTALAREA (PAGINA 4)**Avertizare - pericol!**

Toate operațiile de instalare și asamblare trebuie efectuate cu aparatul deconectat de la sursa de alimentare cu energie.

Secvența de asamblare este prezentată la pagina 4.

6.1 Asamblarea

La despachetare, verificați dacă lipsesc accesoriile sau dacă conținutul este deteriorat. În cazul în care constatați existența unor deteriorări cauzate de transport, informați imediat distribuitorul dvs.

Ridicați capacul cu motorul (A10) de la aparat, eliberând zăvoarele de siguranță (A6) și scoateți accesoriile furnizate, verificând dacă filtrul (B2) este montat corect.

Vedeți figura 2

Secvența de asamblare este prezentată la pagina 4.

6.2 Montarea roților pivotante

Întoarceți rezervorul aspiratorului (A9), având capacul scos, cu susul în jos, pe o suprafață orizontală fermă. Montați butucii de roată cu role (A8) în orificiile prevăzute și apăsați la maxim în jos pentru a fixa roțile în poziția corectă.

Vedeți figura 3

6.3 Montarea accesoriilor

Racordați furtunul (B3) la admisia (A2) sau la racordul suflantei (A3), în funcție de tipul de operație necesară.

Vedeți figura 4

Apoi finalizați secvența cu accesoriile necesare pentru tipul de lucrare de curățare planificată. Utilizați tuburile (B5) și periele (B6-B7-B8-B9) în funcție de tipul de curățare și de suprafața care trebuie curățată. Periele (B6-B7-B8-B9) pot fi montate direct la furtunul (B3).

Vedeți figura 5

6.4 Conexiunea electrică**Avertizare - pericol!**

Verificați dacă tensiunea și frecvența sursei de alimentare cu energie (V/Hz) corespund cu cele specificate pe plăcuța cu datele de identificare. Vedeți figura 6

6.4.1 Utilizarea cablurilor de extensie

Utilizați cabluri și ștechere cu nivelul de protecție „IPX4”. Secțiunea transversală a cablului de extensie trebuie să fie proporțională cu lungimea sa; cu cât acesta este mai lung, cu atât mai mare trebuie să fie secțiunea sa transversală.

6.5 Priză pentru unelte electrice (dacă există)

Racordați furtunul (B3) la racordul de aspirare al unelei electrice. Dacă cele două racorduri nu sunt compatibile, utilizați adaptorul pentru unelte electrice (B4) (dacă există) și tăiați partea în plus.

Folosiți unealta electrică cu ajutorul prizei suplimentare (C1) (la modelele prevăzute cu această caracteristică).

Vedeți figura 7

7 INFORMAȚII CU PRIVIRE LA UTILIZAREA APARATULUI (PAGINA 5)**7.1 Comenzi**

- Dispozitiv de pornire (A1). Vedeți figura 8.

Puneți dispozitivul de pornire pe (ON/I).

Dacă există o lumină pilot la dispozitivul de pornire, aceasta ar trebui să se aprindă.

Puneți comutatorul dispozitivului de pornire pe (OFF/O) pentru a opri aparatul.

Dacă există o lumină pilot la dispozitivul de pornire, aceasta ar trebui să se stingă.

**Avertizare - pericol!**

Pe durata funcționării, aparatul trebuie poziționat așa cum se prezintă, pe o suprafață fermă, stabilă. **Vedeți figura 8.**

7.2 Pornirea**7.2.1 Aspirarea uscată. Vedeți figura 9.**

Lucrați numai cu filtrele (B2 - B10) uscate! Înainte de a le utiliza, verificați filtrele să nu fie deteriorate și înlocuiți-le dacă este necesar. Pentru a aspira murdărie uscată, reglați peria pentru podea în mod corespunzător și montați accesoriile potrivite (utilizați peria B6).

În cazul aspirării de murdărie uscată, dacă este nevoie se poate utiliza un sac filtrant suplimentar, care poate fi din material textil (B10) sau din hârtie (B11).

Recomandări cu privire la sacii filtranți:

- Nivelul până la care se umple sacul filtrant depinde de tipul de murdărie care se colectează.
- În cazul prafului fin, nisipului etc., înlocuiți mai des sacul filtrant.
- Un sac filtrant uzat poate exploda, de aceea trebuie înlocuit în timp util!

**Avertizare - pericol!**

Aspirați numai cenușa rece.

7.2.2 Aspirarea de lichide Vedeți fig.10.**Avertizare - pericol!**

Dacă se formează spumă sau se revarsă lichid, opriți aparatul imediat sau scoateți ștecherul din priză! Nu utilizați un sac filtrant (indiferent dacă acesta este din hârtie sau din material textil!)

**Avertizare**

În momentul în care rezervorul este plin, un întrerupător cu flotor închide admisia și motorul începe să se ambalazeze. Opriți aparatul imediat și goliți rezervorul.

Pentru a aspira murdărie umedă sau uscată, reglați peria pentru podea în mod corespunzător și montați accesoriile potrivite (utilizați peria B6).

7.2.3 Lucrul cu uneltele electrice. Vedeți figura 11.

Secvența de asamblare este ilustrată în fig.11.

Porniți aparatul (întrerupătorul de aspirare automată rotit la stânga pe poziția  sau 2 butonul întrerupător pe II) și începeți lucrul.

Avertizare: Imediat ce unealta electrică pornește, ventilatorul de aspirare începe după o întârziere de aproximativ 0,5 secunde. Atunci când unealta electrică este oprită, ventilatorul de aspirare continuă să funcționeze încă aproximativ 6 secunde pentru a aspira murdăria lăsată în furtunul de aspirare.

7.2.4 Funcția de suflantă. Vedeți figura 12.

Pentru curățarea punctelor inaccesibile sau în care aspirarea nu este posibilă, de genul îndepărtării frunzelor de pe pietriș.

Montați furtunul de aspirare la racordul prevăzut. Funcția de suflantă este acum activă.

Pentru o suflare mai eficientă, se recomandă utilizarea duzei pentru spații înguste (B8).

7.3 Oprirea funcționării (întreruperi)

Opriți aparatul. **Vedeți figura 8.**

Conectați peria pentru podea în poziția de păstrare.

7.4 Terminarea lucrului

Opriți aparatul. **Vedeți figura 8.**

Scoateți ștecherul din priză.

7.5 Goliți rezervorul

Pentru murdărie uscată și praf: scoateți duza de la aparat și goliți rezervorul. **Vedeți figura 13.**

Pentru lichide: folosiți șurubul de evacuare, dacă există (**vedeți fig. 14**), sau procedați ca mai sus.

8 ÎNTREȚINEREA (PAGINA 6)**Avertizare - pericol!**

Toate operațiile de instalare și asamblare trebuie efectuate cu aparatul deconectat de la sursa de alimentare cu energie.

Secvența de asamblare este prezentată la pagina 6.

Întotdeauna opriți aparatul și scoateți ștecherul înainte de a efectua orice fel de lucrări de service sau de întreținere. Reparațiile și lucrul la sistemele electrice pot fi efectuate numai de centrul de service.

**Avertizare - pericol!**

Niciodată nu utilizați detergenți abrazivi, detergenți pentru sticlă sau detergenți universali! Niciodată nu scufundați capacul cu motor (A10) în apă. Curățați aparatul și accesoriile din plastic cu un detergent standard pentru materiale sintetice. Clătiți rezervorul și accesoriile cu apă dacă este necesar și uscați-le înainte de reutilizare.

8.1 Curățarea filtrului din burete (B2). Vedeți figura 15.

Deschideți aspiratorul prin eliberarea zăvoarelor de siguranță (A6). Întoarceți capacul aparatului (A10) cu susul în jos și scoateți filtrul.

Curățați cu grijă cu apă curentă și lăsați să se usuce.

Nu reasamblați decât după uscare.

8.2 Curățarea sacului filtrant textil (B10). Vedeți figura 16.

Deschideți aspiratorul prin eliberarea zăvoarelor de siguranță (A6). Scoateți sacul filtrant (B10). Goliți sacul filtrant, clătiți cu grijă cu apă curentă și lăsați să se usuce. Nu reasamblați decât după uscare.

8.3 Înlocuirea sacului filtrant de hârtie (B11). Vedeți figura 17.

Deschideți aspiratorul prin eliberarea zăvoarelor de siguranță (A6). Scoateți sacul filtrant în întregime (B11), aruncați-l și montați unul nou.

9 DEPOZITAREA LA SFÂRȘITUL SEZONULUI DE LUCRU (PAGINA 6)**Avertizare - pericol!**

Toate operațiile de instalare și asamblare trebuie efectuate cu aparatul deconectat de la sursa de alimentare cu energie.

După terminarea lucrului, curățați aparatul și puneți-l deoparte împreună cu accesoriile, așa cum se prezintă în **fig.18**.

Păstrați aparatul într-un loc uscat.

10 DEPANAREA

Probleme	Cauze probabile	Rezolvări
Aparatul nu pornește	Nu există alimentare electrică	Verificați dacă ștecherul este bine introdus în priză și dacă există tensiune la rețeaua de alimentare (*)
	Probleme la circuitul electric-electronic	Contactați centrul de service
Aparatul nu aspiră material, sau aspirarea este slabă	Accesorii în stare necorespunzătoare	Verificați și curățați duzele, extensiile sau furtunurile
	Filtre murdare	Curățați filtrele
	Saci filtrați plini	Goliți / schimbați sacii filtrați
	Rezervor plin	Goliți rezervorul
Unealta electrică nu pornește (acolo unde este prevăzută o priză pentru unelte electrice)	Ștecherul uneltei electrice nu este bine introdus în priză aspiratorului	Introduceți ștecherul în mod corespunzător
	Întreprupător oprit sau rotit pe I	Rotiți întreprupătorul pe poziția unealtă electrică/II
	Filtru nemontat	Montați filtrul
Din aparat iese praf	Filtru deteriorat	Înlocuiți filtrul uzat cu unul nou
	Furtun sau racorduri deteriorate	Înlocuiți piesele deteriorate
	Mirosuri neplăcute de la aparat pe durata funcționării	Filtre/saci filtrați murdari

(*) Dacă motorul se oprește și nu repornește pe durata funcționării, contactați centrul de service.

Declarație de conformitate CE

Noi Anнови Reverberi S.p.A, cu sediul în Modena, Italia, declarăm faptul că următorul (următoarele) aparat (aparate) Black+Decker:

Destinația aparatului: Aspirator de produse umede și uscate

	BXVC20PE	BXVC20XE	BXVC30PDE	BXVC30XDE		
Nr. model:	BXVC15PE	BXVC20PTE	BXVC20XTE	BXVC25PDE	BXVC30PTDE	BXVC30XTDE
Puterea nominală:	1,2 kW	1,2 kW	1,4 kW	1,2 kW	1,6 kW	1,6 kW

este (sunt) conform (conforme) cu următoarele directive europene:

22014/35/EU, 2014/30/EU, 2011/65/EU, 2009/125/EC și 2012/19/EU.

și a fost fabricat (au fost fabricate) în conformitate cu următoarele norme sau documente standardizate:

EN 60335-1; EN 60335-2-2; EN 55014-1; EN 55014-2; EN 61000-3-2; EN 61000-3-3; EN 62233; EN 50581; Reg.1275/2008.

Numele și adresa persoanei responsabile de întocmirea dosarului tehnic: Stefano Reverberi / AR Managing Director

Via ML King, 3 - 41122 Modena, Italia

Data: 06.04.2017

MODENA (I)

Stefano Reverberi

Director General

GARANȚIA

Valabilitatea garanției este în conformitate cu legislația relevantă din țara în care este vândut produsul (cu excepția cazului în care se specifică altceva de către producător).







Garanția acoperă defecte de material, construcție și conformitate pe durata perioadei de garanție, perioadă în care producătorul va înlocui subsambele defecte și va repara produsul în cazul în care nu este excesiv de uzat, sau îl va înlocui.

Garanția nu acoperă componentele supuse la uzură normală (filtre, saci sau accesorii de genul furtun, perii, roți etc.);

Garanția nu acoperă defecte cauzate de:

- utilizarea necorespunzătoare, greșită, neglijentă,
- utilizarea profesională sau închiriere, dacă produsul a fost vândut pentru uz casnic,
- nerespectarea instrucțiunilor de întreținere prezentate în acest manual,
- reparații efectuate de personal sau centre neautorizate,
- utilizarea de piese sau accesorii neoriginale,
- deteriorarea cauzată de transport, murdăria sau corpuri străine, accidente,
- probleme legate de depozitare.

Pentru a beneficia de garanție, trebuie făcută dovada achiziționării.

Date tehnice	Unitate	BXVC15PE	BXVC20PE BXVC20PTE	BXVC20XE BXVC20XTE	BXVC25PDE	BXVC30PDE BXVC30PTE	BXVC30XE BXVC30XTE
Tensiunea	V/Hz	220-240 V - 50/60 Hz	220-240 V - 50/60 Hz	220-240 V - 50/60 Hz	220-240 V - 50/60 Hz	220-240 V - 50/60 Hz	220-240 V - 50/60 Hz
Puterea	kW	1,2	1,2	1,4	1,2	1,6	1,6
Capacitatea rezervorului	l	14,5	20	20	25	30	30
Presiunea de aspirare maximă	kPa	17	17	18	17	19	19
Vacuum maxim	mbar	170	170	180	170	190	190
Fluxul de aer maxim	l/s	28	28	33	28	37	37
Nr. de motoare	-	1	1	1	1	1	1
Ø accesorii	mm	35	35	35	35	35	35
Cablu de alimentare	m	5	5	5	5	5	5
Clasa de protecție	-						
Izolajul motorului	Clasa	F	F	F	F	F	F
Protecția motorului	-	IPX4	IPX4	IPX4	IPX4	IPX4	IPX4
Greutatea netă	kg	5,7	6,3/6,8	7,0/7,5	6,4	6,9/7,4	7,2/7,7
Greutatea brută	kg	6,7	7,3/7,8	9,5/10,0	7,9	8,4/8,9	9,8/10,3

Sub rezerva modificărilor tehnice!

Уважаемый покупатель!

Перед первым использованием этого изделия прочитайте настоящие оригинальные инструкции, выполняйте их и сохраните для использования в будущем или в случае перепродажи изделия.

1 ИНСТРУКЦИИ ПО БЕЗОПАСНОСТИ

1.1 Приобретенное вами изделие - это высокотехнологичный продукт, выпущенный одним из самых опытных европейских производителей. Это изделие предназначено для использования в качестве многофункционального пылесоса, в соответствии с описанием и предупреждениями по безопасности, приведенными в настоящих инструкциях. Для достижения наилучших результатов мы составили данное руководство, которое следует внимательно читать и соблюдать при каждом использовании изделия. Во время подключения, эксплуатации и обслуживания изделия выполняйте все возможные меры предосторожности для собственной безопасности, а также для безопасности людей, находящихся в непосредственной близости. Внимательно прочитайте и соблюдайте требования безопасности, так как их несоблюдение может поставить под угрозу здоровье и безопасность людей или же нанести материальный ущерб.

2 ОБОЗНАЧЕНИЯ ИНФОРМАЦИИ

2.1 Соблюдайте требования табличек и знаков, которые имеются на изделии и в данном руководстве.

На изделии и в руководстве приводятся лишь только знаки, уместные для приобретенного вами изделия. Убедитесь, что имеющиеся на изделии знаки и таблички находятся всегда в сохранности и разборчивы. В противном случае замените, устанавливая их в исходное положение (обратитесь в сервисный центр).

 **Внимание - Опасность**

 **Внимательно прочитайте эти инструкции до начала использования.**

 **Значок E3 (если этот значок имеется на рис. 1) -** Обозначает, что это изделие предназначается только для бытового использования и что его нельзя применять в торговых или промышленных целях.

0 Выключатель в выключенном положении

I Выключатель во включенном положении

 **Выключатель в автоматическом положении**

II Выключатель в автоматическом положении



 Это изделие имеет класс изоляции II. Это означает, что оно имеет усиленную изоляцию или же двойную изоляцию (только в том случае, если на изделии имеется значок).

 Это изделие имеет класс изоляции I. Это означает, что оно имеет проводник заземления (только в том случае, если на изделии имеется значок).

CE Это изделие соответствует европейским директивам, применимым в этой области.

 **Значок E1 - Переработка изделия.**
В конце его срока службы немедленно сделайте изделие неработоспособным.

Отключите вилку от электрического питания.

Отрежьте электрический провод.

Не выбрасывайте электрическое оборудование вместе с бытовыми отходами. В соответствии с требованиями европейской директивы WEEE 2012/19/EC об отходах электрического и электронного оборудования, электрооборудование необходимо собирать отдельно и сдавать для его экологичной переработки. Для получения дополнительной информации свяжитесь с компетентными органами или с местным дилером.

 Надевайте шумозащитные наушники.

 Надевайте защитную маску.

 Надевайте защитные средства для органов дыхания.

 Надевайте защитные перчатки.

 Надевайте спецобувь.

 Надевайте спецодежду.



3 ТРЕБОВАНИЯ ПО БЕЗОПАСНОСТИ/ОСТАТОЧНАЯ ОПАСНОСТЬ

3.1 МЕРЫ ПРЕДОСТОРОЖНОСТИ: ЗАПРЕТЫ

- 3.1.1** ВНИМАНИЕ. НЕ разрешайте пользоваться изделием детям младше 8 лет и людям с недостаточными физическими, воспринимающими и умственными способностями, а также не имеющим достаточного опыта и знаний, за исключением случаев, если за ними ведется надлежащий надзор и если они были проинструктированы о безопасном использовании изделия и предупреждены о связанной с этим опасности.
- 3.1.2** ВНИМАНИЕ. Дети НЕ должны играть с изделием. Следите за ними, чтобы не допускать игру с изделием.
- 3.1.3** Чистку и обслуживание изделия НЕ должны выполнять дети или люди с ограниченными способностями без надзора.
- 3.1.4** Храните упаковочные пленки в недоступном для детей месте. Опасность удушья!
- 3.1.5** ВНИМАНИЕ. Изделие НЕ может использоваться лицами, не прочитавшими и не усвоившими данные инструкции.
- 3.1.6** ВНИМАНИЕ. НЕ используйте изделие с воспламеняющимися, токсичными жидкостями или же если их характеристики несовместимы с исправной работой изделия. Запрещается использовать изделие в потенциально пожароопасной или взрывоопасной атмосфере.
- 3.1.7** ВНИМАНИЕ. Некоторые вещества могут образовывать с всасываемым воздухом взрывоопасные испарения и смеси. НЕ всасывайте ни в коем случае следующие вещества:
- Взрывоопасные или воспламеняющиеся газы, жидкости и порошки (реактивные порошки).
 - Реактивные металлические порошки (такие как алюминиевые, магниевые, цинковые) вместе с сильными щелочными и кислотными моющими средствами.
 - Неразбавленные кислоты и щелочные растворы.
 - Органические растворители (например, бензин, растворитель для краски, ацетон, дизтопливо).
- Эти вещества могут также разъедать материалы, из которых выполнено изделие.
- 3.1.8** Отключайте изделие после каждого применения и перед выполнением любых операций чистки/обслуживания.
- 3.1.9** Опасность пожара. НЕ всасывайте горячие или тлеющие предметы.
- 3.1.10** ВНИМАНИЕ. НЕ используйте изделие на открытом воздухе, если идет дождь.
- 3.1.11** ВНИМАНИЕ. НЕ прикасайтесь к вилке и/или розетке мокрыми руками.



- 3.1.12** ВНИМАНИЕ. НЕ пользуйтесь изделием, если поврежден электрический кабель. Если электрический кабель поврежден, то он должен заменяться производителем, в сервисном центре или же лицами с аналогичной квалификацией, чтобы исключить возможную опасность.
- 3.1.13** ВНИМАНИЕ. Проверяйте, чтобы изделие имело паспортную табличку с характеристиками. В случае ее отсутствия обращайтесь к дилеру. Изделия без паспортной таблички НЕ должны эксплуатироваться, поскольку они становятся неидентифицируемыми и потенциально опасными.
- 3.1.14** ВНИМАНИЕ. НЕ тяните за ЭЛЕКТРИЧЕСКИЙ КАБЕЛЬ для перемещения изделия.
- 3.1.15** ВНИМАНИЕ. Запрещается использовать нефирменные принадлежности, не имеющие специального предназначения для данной модели. Запрещается вносить изменения в конструкцию изделия. Внесение изменений отменяет действие декларации соответствия и освобождает изготовителя от гражданской и уголовной ответственности.

3.2 МЕРЫ ПРЕДОСТОРОЖНОСТИ: ОБЯЗАТЕЛЬСТВА

- 3.2.1** ВНИМАНИЕ. Все токопроводящие части ДОЛЖНЫ БЫТЬ ЗАЩИЩЕНЫ от струй или брызг воды.
- 3.2.2** ВНИМАНИЕ. Электрическое подключение должно быть выполнено квалифицированным электриком, в соответствии с нормой IEC 60364-1. Рекомендуется предусмотреть дифференциальный выключатель, отключающий питание данного изделия, если рассеиваемый на землю ток превышает 30 мА в течение 30 мс, или же предусмотреть устройство контроля системы заземления.
- 3.2.3** ВНИМАНИЕ. В МОМЕНТ запуска изделие может создавать помехи в сети.
- 3.2.4** ВНИМАНИЕ. Используйте лишь только разрешенные электрические удлинители с необходимым сечением проводников.
- 3.2.5** ВНИМАНИЕ. Всегда выключайте выключатель, когда вы оставляете изделие без присмотра.

- 3.2.6**      

ВНИМАНИЕ. Воздушный поток может вызвать выброс материалов. Используйте одежду и все средства защиты (СИЗ), которые обеспечат безопасность оператора.

- 3.2.7** ВНИМАНИЕ. Всегда выключайте изделие и отключайте его от источника питания перед выполнением монтажа, чистки, регулировки, обслуживания, складирования и перевозки.
- 3.2.8** ВНИМАНИЕ. Обслуживание и/или ремонт электрических компонентов ДОЛЖЕН производиться силами квалифицированного персонала.



- 3.2.9** ВНИМАНИЕ. Перед каждым использованием, а также периодически, ПРОВЕРЯЙТЕ затяжку болтов и исправное состояние компонентов изделия, проверяйте отсутствие сломанных или изношенных частей.
- 3.2.10** ВНИМАНИЕ. В целях безопасности изделия используйте лишь только фирменные запасные части производителя или же одобренные им.
- 3.2.11** ВНИМАНИЕ. Несоответствующие удлинительные кабели могут быть опасными. Если используется удлинительный кабель, то выберите такой тип, который будет пригоден для использования на улице, а также убедитесь, что точка соединения находится в сухом месте и на расстоянии от земли. В этих целях рекомендуется использовать наматыватель кабеля, который будет удерживать розетку на расстоянии не менее 60 мм от земли.



4 ОБЩАЯ ИНФОРМАЦИЯ (СТРАНИЦА 3)

4.1 Пользование руководством

Данное руководство является неотъемлемой частью изделия. Сохраните его для пользования им в будущем. Внимательно прочитайте его перед установкой или эксплуатацией. В случае перехода собственности на изделие старый владелец обязан передать руководство новому владельцу.

4.2 Поставка

Изделие поставляется в картонной коробке в частично разобранном виде.

Комплект поставки см. на рис. 1.

4.2.1 Сопроводительная документация

- D1 Руководство по эксплуатации и обслуживанию
- D2 Инструкции по безопасности
- D3 Декларация соответствия
- D4 Гарантийные положения

4.3 Утилизация упаковки

Материалы, из которых выполнена упаковка, не загрязняют окружающую среду, тем не менее, они должны перерабатываться или утилизироваться в соответствии с действующими в стране назначения правилами.

5 ТЕХНИЧЕСКАЯ ИНФОРМАЦИЯ (СТРАНИЦА 3)

5.1 Предусмотренная эксплуатация

Это изделие предназначено для использования в качестве многофункционального пылесоса в соответствии с описанием и предупреждениями по безопасности, приведенными в настоящих инструкциях.

Это изделие предназначается только для бытового использования и его нельзя применять в торговых или промышленных целях.

Изделие соответствует стандартам IEC 60335-1 и IEC 60335-2-2.

5.2 Оператор

Для определения типа оператора, который может использовать изделие (профессиональный или непрофессиональный) см. значок, изображенный на рис. 1.

5.3 Основные узлы:

- A1 Выключатель
- A2 Всасывающий патрубок
- A3 Патрубок наддува
- A4 Ручка
- A5 Крючок для намотки кабеля (если предусматривается)
- A6 Защелки
- A7 Электрический кабель с вилкой
- A8 Поворотных колес
- A9 Емкость
- A10 Крышка с двигателем
- A11 Держатель для насадок (если предусматривается)
- A12 Пробка для слива жидкости (если предусматривается)
- C1 Дополнительная розетка для электрического инструмента (если предусматривается)

5.3.1 Принадлежности (см. рис. 1, где приводятся обозначения моделей - в комплект поставки входят элементы, изображенные на картонной коробке)

B1	Держатель фильтра	B7	Щетка для ковров - кресел
B2	Губчатый фильтр	B8	Насадка для щелей
B3	Шланг	B9	Круглая щетка
B4	Переходник для электрического инструмента (по заказу)	B10	Тканевый фильтрующий мешок
B5	Труба	B11	Бумажный фильтрующий мешок
B6	Щетка для полов		

5.4 Средства защиты

- Выключатель (A1)

Выключатель не допускает случайного использования изделия.

6 УСТАНОВКА (СТРАНИЦА 4)

Внимание, опасность!

Все операции по установке и монтажу должны выполняться, когда изделие отключено от электрической сети.

Последовательность монтажа приводится на стр. 4.

6.1 Монтаж

При распаковке убедитесь в наличии всех принадлежностей и в отсутствии повреждений содержимого. При обнаружении повреждений, связанных с перевозкой, немедленно уведомите об этом вашего дилера.

Отсоединив защелки (A6), поднимите крышку с двигателем (A10) изделия и выньте входящие в поставку принадлежности. Убедитесь, что фильтр (B2) правильно установлен.

Смотри рис. 2.

Последовательность монтажа приводится на стр. 4.

6.2 Монтаж поворотных колес

Сняв крышку, переверните емкость (A9) на прочной горизонтальной поверхности. Вставьте оси поворотных колес (A8) в соответствующие отверстия и нажмите до упора для обеспечения правильного позиционирования и закрепления колес.

Смотри рис. 3.

6.3 Монтаж принадлежностей

В зависимости от выполняемой операции наденьте шланг (B3) на патрубок всасывания (A2) или наддува (A3).

Смотри рис. 4.

После этого установите в последовательности принадлежности, необходимые для выполняемой уборки. Используйте жесткие трубы (B5) и насадки (B6-B7-B8-B9), в зависимости от типа уборки и от характеристик очищаемой поверхности. Насадки (B6-B7-B8-B9) можно устанавливать непосредственно на шланг (B3).

Смотри рис. 5.

6.4 Электрическое подключение

Внимание, опасность!

Убедитесь, что электрическая сеть соответствует напряжению и частоте (В - Гц), указанным на паспортной табличке.

Смотри рис. 6.

6.4.1 Использование удлинительных кабелей

Используйте кабели и вилки со степенью защиты "IPX4". Сечение удлинительных кабелей должно быть пропорционально их длине. Чем длиннее кабель, тем больше должно быть сечение.

6.5 Дополнительная розетка для электрического инструмента (если предусматривается)

Наденьте шланг (B3) на всасывающий патрубок электрического инструмента. Если они несовместимы друг с другом, то используйте специальный переходник для электрического инструмента (B4) (если предусматривается), отрезав лишние части.

Для питания электрического инструмента используйте дополнительную розетку (C1) (для моделей, которые оборудованы ею).

Смотри рис. 7.

7 СВЕДЕНИЯ ПО ЭКСПЛУАТАЦИИ (СТРАНИЦА 5)**7.1 Органы управления**

- Выключатель (A1). Смотри рис. 8.

Переведите выключатель в положение (ON/I).

Если выключатель оборудован световым индикатором, то он должен загореться.

Переведите выключатель в положение (OFF/O) для отключения работы изделия.

Если выключатель оборудован световым индикатором, то он должен погаснуть.

**Внимание, опасность!**

Изделие должно работать, находясь на прочной и устойчивой поверхности, в положении, указанном на рисунке. **Смотри рис. 8.**

7.2 Запуск**7.2.1 Сбор сухой грязи. Смотри рис. 9.**

Работайте лишь только с сухими фильтрами (B2 - B10)! Перед их использованием проверяйте фильтры на предмет повреждения и замените их при необходимости. Для всасывания сухой грязи правильно отрегулируйте щетку для полов и установите соответствующие принадлежности (используйте щетку B6).

При необходимости при всасывании сухой грязи можно дополнительно использовать фильтрующий мешок, который может быть из ткани (B10) или бумаги (B11).

Правила пользования фильтрующего мешка:

– Заполнение фильтрующего мешка зависит от типа всасываемого мусора.

– При всасывании тонкой пыли, песка и т.д. необходимо часто менять фильтрующий мешок.

– Изношенный фильтрующий мешок может лопнуть, его необходимо заблаговременно заменить!

**Внимание, опасность!**

Собирайте пылесосом лишь только остывшую золу.

7.2.2 Сбор жидкости Смотри рис. 10.**Внимание, опасность!**

При образовании пены или вытекании жидкости немедленно выключите изделие или выньте сетевую вилку из розетки! Не пользуйтесь фильтрующим мешком (ни бумажным, ни тканым)!

**Внимание**

Если емкость заполнена, поплавком закрывает всасывающее отверстие и повышаются обороты (т.е. скорость). Немедленно выключите изделие и опорожните его емкость.

Для сбора влажной или мокрой грязи правильно отрегулируйте щетку для полов и установите соответствующие принадлежности (используйте щетку B6).

7.2.3 Работа с электрическим инструментом. Смотри рис. 11.

Последовательность монтажа приводится на рис. 11.

Включите изделие (поверните поворотный переключатель налево, в положение , или переведите 2-х позиционный выключатель в положение II) и начните работу.

Предупреждение: После начала работы электрического инструмента всасывающая турбина запустится с задержкой 0,5 секунды.

Когда электрический инструмент выключается, всасывающая турбина продолжает работать в течение прикл. 6 секунд для удаления всей грязи, оставшейся во всасывающем шланге.

7.2.4 Функция наддува. Смотри рис. 12.

Используется для чистки в труднодоступных местах или в условиях, когда всасывание невозможно (например, для сбора листьев со щебня).

Вставьте всасывающий шланг в патрубок наддува. Таким образом, подключается функция наддува.

Для повышения эффективности наддува рекомендуем использовать насадку для щелей (B8).

7.3 Временный перерыв в работе (остановка)

Выключите изделие. **Смотри рис. 8.**

Зафиксируйте щетку для чистки полов в парковочном положении.

7.4 Конец работы

Выключите изделие. **Смотри рис. 8.**

Выньте вилку из розетки.

7.5 Опорожните емкость

При всасывании сухой грязи и пыли: снимите крышку изделия и опорожните емкость. **Смотри рис. 13.**

При сборе жидкости: при наличии используйте сливную пробку (см. рис. 14), или же выполните вышеописанную операцию.

8 ОБСЛУЖИВАНИЕ (СТРАНИЦА 6)** Внимание, опасность!**

Все операции по установке и монтажу должны выполняться, когда изделие отключено от электрической сети.

Последовательность монтажа приводится на стр. 6.

Перед выполнением любых операций по уходу или обслуживанию выключите изделие и отсоедините его вилку. Ремонт и работами с электрической системой может заниматься только сервисный центр.

 Внимание, опасность!

Не пользуйтесь абразивными или универсальными моющими средствами, а также средствами для чистки стекол! Ни в коем случае не погружайте крышку с двигателем (A10) в воду. Для чистки изделия и пластиковых принадлежностей используйте обычное моющее средство для синтетических материалов. При необходимости промойте водой емкость и принадлежности и высушите их до нового использования.

8.1 Чистка губчатого фильтра (B2). Смотри рис. 15.

Откройте пылесос при помощи защелок (A6). Переверните крышку с двигателем (A10) и снимите фильтр.

Тщательно промойте его под проточной водой и высушите.

Установите его на место после сушки.

8.2 Чистка тканевого фильтрующего мешка (B10). Смотри рис. 16.

Откройте пылесос при помощи защелок (A6). Снимите фильтрующий мешок (B10). Опорожните фильтрующий мешок, тщательно промойте его под проточной водой и высушите. Установите его на место после сушки.

8.3 Замена бумажного фильтрующего мешка (B11). Смотри рис. 17.

Откройте пылесос при помощи защелок (A6). Снимите заполнившийся фильтрующий мешок (B11), выбросьте его и установите новый мешок.

9 ДЛИТЕЛЬНОЕ ХРАНЕНИЕ (СТРАНИЦА 6)** Внимание, опасность!**

Все операции по установке и монтажу должны выполняться, когда изделие отключено от электрической сети.

Завершив работу и очистив изделие, уберите его и принадлежности так, как указано на **рис. 18**.

Храните изделие в сухом месте.

10 ИНФОРМАЦИЯ О НЕИСПРАВНОСТЯХ

Неисправности	Возможные причины	Способы устранения
Изделие не выключается	Отсутствие напряжения	Проверьте наличие напряжения в сети и убедитесь, что вилка правильно вставлена (*)
	Неисправность электрических-электронных цепей	Обратитесь в сервисный центр
Отсутствие или слабое всасывание	Принадлежности засорены	Проверьте и почистите насадки, удлинители или шланги
	Грязные фильтры	Очистите фильтры
	Фильтровальные мешки заполнены	Опорожните или замените фильтровальные мешки
	Емкость заполнена	Опорожните емкость
Электрический инструмент не запускается (на моделях, где предусмотрена розетка для электроинструмента)	Вилка электроинструмента неправильно вставлена в розетку на изделии	Правильно вставьте вилку
	Выключатель во выключенном положении или в положении I	Переверните выключатель в положение инструмента/II
Выход пыли наружу	Фильтр не установлен	Установите фильтр
	Фильтр поврежден	Замените старый фильтр новым
	Шланг или патрубки повреждены	Замените поврежденные компоненты
Изделие издает неприятный запах во время работы	Грязные фильтры/фильтровальные мешки	Замените фильтры/фильтровальные мешки

(*) Если во время работы двигатель останавливается и больше не запускается, то обратитесь в сервисный центр.

Декларация соответствия CE

Мы, компания Anнови Reverberi S.p.A., г. Модены, Италия, заявляем, что нижезаявленная(ые) машина(ы) Black+Decker:

Наименование изделия: Пылесос для сбора сухой и жидкой грязи

	BXVC20PE	BXVC20XE	BXVC30PDE	BXVC30XDE		
№ модели:	BXVC15PE	BXVC20PTE	BXVC20XTE	BXVC25PDE	BXVC30PTDE	BXVC30XTDE
Потребляемая мощность:	1,2 кВт	1,2 кВт	1,4 кВт	1,2 кВт	1,6 кВт	1,6 кВт

соответствует(ют) следующим европейским директивам:

2014/35/ЕС, 2014/30/ЕС, 2011/65/ЕС, 2009/125/ЕС, 2012/19/ЕС

и производится(ятся) с соблюдением следующих норм или стандартизированных документов:

EN 60335-1; EN 60335-2-2; EN 55014-1; EN 55014-2; EN 61000-3-2; EN 61000-3-3; EN 62233; EN 50581; Регл. 1275/2008.

ФИО и адрес лица, уполномоченного на выдачу технического досье: Stefano Reverberi (Стефано Ревербери)/Управляющий директор AR

Via ML King, 3 - 41122 Modena, Italia

Дата: 06.04.2017

МОДЕНА (ИТАЛИЯ)

Stefano Reverberi (Стефано Ревербери)

Управляющий директор

ГАРАНТИЯ

Действие гарантии регулируется нормами, действующими в стране, в которой продается изделие (при отсутствии других указаний производителя). Если изделие обнаруживает дефекты качества материалов, изготовления или же несоответствие в течение гарантийного периода, то изготовитель гарантирует замену дефектных деталей, выполняет ремонт изделий, если они имеют умеренный износ, или же их замену.

Гарантия не распространяется на компоненты, подверженные естественному износу (фильтры, мешки, такие принадлежности, как трубы, шланг, щетки, колеса и т.д.);

Гарантия не распространяется на дефекты, вызванные или ставшие результатом:

- неправильной эксплуатации, недопустимого использования, небрежности,
- сдачи в прокат или профессионального использования, если изделие было продано для бытового использования;
- несоблюдения правил обслуживания, предусмотренных в соответствующем руководстве,
- ремонта, выполненного неуполномоченным персоналом или центрами,
- использования нефирменных запасных частей или принадлежностей,
- ущерба, вызванного перевозкой, посторонними предметами или веществами, авариями,
- проблем со складированием или хранением.

Для активации гарантии необходимо предъявить документ, подтверждающий факт покупки.

Технические данные	Единица	BXVC15PE	BXVC20PE BXVC20PTE	BXVC20XE BXVC20XTE	BXVC25PDE	BXVC30PDE BXVC30PTE	BXVC30XDE BXVC30XTE
Напряжение	В/Гц	220-240 В - 50/60 Гц	220-240 В - 50/60 Гц	220-240 В - 50/60 Гц	220-240 В - 50/60 Гц	220-240 В - 50/60 Гц	220-240 В - 50/60 Гц
Мощность	кВт	1,2	1,2	1,4	1,2	1,6	1,6
Объем емкости	л	14,5	20	20	25	30	30
Максимальное давление всасывания	кПа	17	17	18	17	19	19
Максимальное разрежение	мбар	170	170	180	170	190	190
Максимально всасываемый воздух	л/с	28	28	33	28	37	37
Кол. двигателей	-	1	1	1	1	1	1
Ø принадлежностей	мм	35	35	35	35	35	35
Сетевой провод	м	5	5	5	5	5	5
Класс защиты	-						
Изоляция двигателя	Класс	F	F	F	F	F	F
Степень защиты двигателя	-	IPX4	IPX4	IPX4	IPX4	IPX4	IPX4
Вес нетто	кг	5,7	6,3/6,8	7,0/7,5	6,4	6,9/7,4	7,2/7,7
Вес брутто	кг	6,7	7,3/7,8	9,5/10,0	7,9	8,4/8,9	9,8/10,3

С сохранением права на внесение технических изменений!

Vážená zákazníčka, vážený zákazník!

Pred prvým použitím spotrebiča si, prosím, prečítajte originálny návod, riadte sa informáciami, ktoré sú v ňom uvedené a uschovajte ho na bezpečnom mieste na budúce použitie alebo na odovzdanie ďalším vlastníkom.

1 BEZPEČNOSTNÉ POKYNY

1.1 Zariadenie, ktoré ste si kúpili, je technologicky vyspelý produkt skonštruovaný jedným z popredných európskych výrobcov. Toto zariadenie je určené na použitie ako viacúčelový vysávač v súlade s opismi a bezpečnostnými preventívnymi opatreniami, nachádzajúcimi sa v tomto návode. Tieto informácie sú uvedené na to, aby ste váš spotrebič využili čo najlepšie; prosím, dôkladne si ich prečítajte a vždy sa riadte ich odporúčaniami. Počas pripájania, používania a servisu spotrebiča urobte všetky možné opatrenia na ochranu vlastnej bezpečnosti a bezpečnosti ľudí v bezprostrednej blízkosti. Pozorne si prečítajte bezpečnostné predpisy a dodržiavajte ich pri každej činnosti. V opačnom prípade môžete ohroziť zdravie a bezpečnosť a spôsobiť škody spojené s vysokými nákladmi.

2 BEZPEČNOSTNÉ ZNAČKY

2.1 Dodržujte pokyny uvedené pomocou bezpečnostných značiek osadených na zariadení a v tomto návode.

Na zariadení a v návode sú uvedené len symboly týkajúce sa kúpeného modelu. Skontrolujte, či sú symboly a značky umiestnené na zariadení vždy prítomné a čitateľné; v opačnom prípade namontujte náhradné do pôvodnej polohy. (Obráťte sa na servisné stredisko.)

 **Upozornenie – nebezpečenstvo!**

 **Pred použitím si, prosím, pozorne prečítajte tento návod.**

 **Symbol E3 (ak sa zobrazuje symbol na obr. 1) – signalizuje, že zariadenie je určené len na použitie v domácnosti a nesmie sa používať na priemyselné alebo komerčné účely.**

0 Poloha vypínača „vypnuté“

I Poloha vypínača „zapnuté“

 **Automatické nastavenie vysávania**

II Automatické nastavenie vysávania



 **Tento produkt je zaradený do triedy izolácie II.** To znamená, že má zosilnenú alebo dvojitú izoláciu (iba ak je symbol uvedený na zariadení).

 **Tento produkt je zaradený do triedy izolácie I.** To znamená, že je vybavený ochranným uzemňovacím vodičom (iba ak je symbol uvedený na zariadení).

 Tento produkt je v súlade s príslušnými európskymi smernicami.

 **Symbol E1 – Recyklácia zariadenia.** Staré zariadenie bezodkladne znefunkčnite.

Odpojte zariadenie.

Odrežte napájací kábel.

Nelikvidujte elektrické zariadenie spolu s domácim odpadom. V súlade s ustanoveniami smernice 2012/19/EÚ o odpade z elektrických a elektronických zariadení (OEEZ) sa musia elektrické súčasti zbierať oddelene a recyklovať spôsobom šetrným k životnému prostrediu. Ďalšie informácie získate na príslušnom oddelení miestneho orgánu alebo

u svojho predajcu.

 Používajte chrániče sluchu.

 Používajte ochrannú masku.

 Používajte ochranu dýchacích ciest.

 Používajte ochranné rukavice.

 Používajte bezpečnostnú obuv.

 Používajte bezpečnostný odev.



3 BEZPEČNOSTNÉ PRAVIDLÁ/ZVYŠKOVÉ RIZIKÁ

3.1 BEZPEČNOSTNÉ ZÁKAZY

- 3.1.1** UPOZORNENIE. NEDOVOLTE používať toto zariadenie deťom do 8 rokov alebo osobám so zhoršenými telesnými, zmyslovými alebo duševnými schopnosťami alebo bez potrebných skúseností a znalostí, ak nie sú pod náležitým dozorom a neboli poučené o bezpečnom používaní zariadenia a súvisiacich rizikách.
- 3.1.2** UPOZORNENIE. Deti NESMÚ používať zariadenie ako hračku. Dávajte pozor na deti, aby k tomu nedošlo.
- 3.1.3** Čistenie a používateľskú údržbu NESMÚ vykonávať deti alebo nespôsobilé osoby, ak nie sú pod náležitým dozorom.
- 3.1.4** Obalovú fóliu držte mimo dosahu detí. Nebezpečenstvo udusenía sa!
- 3.1.5** UPOZORNENIE. Zariadenie NESMÚ obsluhovať osoby, ktoré si neprečítali návod a neporozumeli pokynom.
- 3.1.6** UPOZORNENIE. NIKDY nepoužívajte zariadenie s horľavými alebo toxickými kvapalinami alebo s kvapalinami s charakteristikami, ktoré nie sú kompatibilné s jeho správnou prevádzkou. Použitie zariadenia v prostredí s nebezpečenstvom horľavej alebo výbušnej atmosféry je zakázané.
- 3.1.7** UPOZORNENIE. Niektoré látky môžu v kombinácii s nasávaným vzduchom vytvárať výbušné výpary a zmesi. NIKDY nevysávajúce nasledujúce látky:
- výbušné alebo horľavé plyny, kvapaliny alebo prach (reaktívny prach),
 - práškové reaktívne kovy (napr. hliník, horčík alebo zinok) spolu so silnými zásaditými a kyslými čistiacimi prostriedkami,
 - čisté kyslé a zásadité roztoky,
 - organické látky (napr. benzín, riedidlá, acetón alebo motorová nafta).
- Tieto látky môžu taktiež spôsobovať koróziu materiálov, z ktorých je zariadenie vyrobené.
- 3.1.8** Vypnite zariadenie po každom použití a pred každým čistením/údržbou.
- 3.1.9** Nebezpečenstvo vzniku požiaru. NIKDY nevysávajúce horiace alebo dočervena žeravé materiály.
- 3.1.10** UPOZORNENIE. NIKDY nepoužívajte zariadenie vonku počas dažďa.
- 3.1.11** UPOZORNENIE. NEDOTÝKAJTE sa zástrčky a/alebo zásuvky mokrými rukami.
- 3.1.12** UPOZORNENIE. NEPOUŽÍVAJTE zariadenie, ak je poškodený napájací kábel. Ak je napájací kábel poškodený, musí ho vymeniť výrobca v jednom zo servisných stredísk alebo podobne kvalifikovaní pracovníci, aby nedošlo k ohrozeniu bezpečnosti.
- 3.1.13** UPOZORNENIE. Skontrolujte, či je zariadenie vybavené typovým štítkom; obráťte sa na predajcu, ak chýba. Zariadenia bez typového štítku sa NESMÚ používať, pretože sa nedajú identifikovať a sú potenciálne nebezpečné.



3.1.14 UPOZORNENIE. NEPREMIESTŇUJTE zariadenie ťahaním za NAPÁJACÍ KÁBEL.

3.1.15 UPOZORNENIE. Používanie neoriginálneho príslušenstva a iného príslušenstva, ktoré nie je špecificky určené pre príslušný model, je zakázané. Všetky úpravy zariadenia sú zakázané. Akékoľvek úpravy vykonané na zariadení spôsobia neplatnosť Vyhlásenia o zhode a podľa občianskeho a trestného práva zbavia výrobcu akejkoľvek zodpovednosti.

3.2 BEZPEČNOSTNÉ PRÍKAZY

3.2.1 UPOZORNENIE. Všetky elektrické vodiče MUSIA BYŤ CHRÁNENÉ pred prúdom alebo striekajúcou vodou.

3.2.2 UPOZORNENIE. Pripojenie prívodu elektrickej energie musí zhotoviť odborne spôsobilý elektrikár v súlade s IEC 60364-1. Musí byť nainštalovaný prúdový chránič, ktorý preruší prívod, ak zvodový prúd do zeme presiahne 30 mA v priebehu 30 ms, alebo zariadenie, ktoré zabezpečí prerušenie napájania pri poruche uzemnenia.

3.2.3 UPOZORNENIE. Zariadenie môže POČAS spúšťania vytvárať rušenie v elektrickej sústave.

3.2.4 UPOZORNENIE. Používajte len schválené elektrické predlžovacie káble s vhodným priemerom vodičov.

3.2.5 UPOZORNENIE. Keď nechávate zariadenie bez dozoru, vždy vypnite vypínač.

3.2.6      

UPOZORNENIE. Prúd vzduchu môže spôsobiť odsakovanie dielov: používajte kompletný ochranný odev (OOP) a prostriedky potrebné na zaistenie bezpečnosti obsluhy.

3.2.7 UPOZORNENIE. Pred montážou, údržbou, skladovaním a prepravou zariadenie vypnite a odpojte od napájacieho zdroja.

3.2.8 UPOZORNENIE. Údržbu a/alebo opravu elektrických súčastí MUSÍ vykonávať kvalifikovaný pracovník.

3.2.9 UPOZORNENIE. Pred každým použitím pravidelne KONTROLUJTE, či sú utiahnuté skrutky a či sú všetky komponenty zariadenia v dobrom stave; skontrolujte, či diely nie sú poškodené alebo opotrebované.

3.2.10 UPOZORNENIE. V záujme zaistenia bezpečnosti spotrebiča používajte len originálne diely od výrobcu alebo iné diely schválené výrobcom.

3.2.11 UPOZORNENIE. Nevhodné predlžovacie káble môžu byť nebezpečné. Ak používate predlžovací kábel, musí byť vhodný na vonkajšie použitie a spoj sa musí uchovávať v suchu a nad zemou. Odporúča sa používať kábel na cievke, ktorá má zásuvku aspoň 60 mm nad zemou.



4 VŠEOBECNÉ INFORMÁCIE (STRANA 3)**4.1 Používanie návodu**

Návod je neoddeliteľnou súčasťou zariadenia a mal by sa uschovať na neskoršie použitie. Návod si pred inštaláciou/použitím zariadenia pozorne prečítajte. Ak sa zariadenie predáva, predávajúci musí odovzdať tento návod novému majiteľovi spolu so zariadením.

4.2 Dodanie

Zariadenie sa dodáva čiastočne zmontované v kartónovej škatuli.

Dodané balenie je znázornené na obr. 1.

4.2.1 Dokumentácia dodávaná so zariadením

- D1 Návod na použitie a údržbu
- D2 Bezpečnostné pokyny
- D3 Vyhlásenie o zhode
- D4 Záručné podmienky

4.3 Likvidácia obalov

Obalové materiály nie sú látky znečisťujúce životné prostredie, ale musia sa recyklovať alebo zlikvidovať v súlade s príslušnými právnymi predpismi v krajine použitia.

5 TECHNICKÉ INFORMÁCIE (STRANA 3)**5.1 Predpokladané použitie**

Toto zariadenie je určené na použitie ako viacúčelový vysávač v súlade s opismi a bezpečnostnými preventívnymi opatreniami, nachádzajúcimi sa v tomto návode.

Zariadenie je určené len na použitie v domácnosti a nesmie sa používať na priemyselné alebo komerčné účely.

Zariadenie je v súlade s normami IEC 60335-1 a IEC 60335-2-2.

5.2 Obsluha

Symbol znázornený na obr. 1 predstavuje, kto môže zariadenie obsluhovať (či už ide o profesionálnu, alebo neprofesionálnu obsluhu).

5.3 Hlavné komponenty:

- A1 Štartovacie zariadenie
- A2 Pripojka nasávania
- A3 Pripojka fúkania
- A4 Rukoväť
- A5 Hák na zvinutie napájacieho kábla (ak je k dispozícii)
- A6 Úchytky
- A7 Napájací kábel so zástrčkou
- A8 Otočné kolieska
- A9 Nádrž
- A10 Kryt s motorom
- A11 Držiak príslušenstva (ak je k dispozícii)
- A12 Zátka na vypúšťanie kvapaliny (ak je k dispozícii)
- C1 Zásuvka na elektrické náradie (ak je k dispozícii)

5.3.1 Príslušenstvo (podrobnosti o modeloch nájdete na obr. 1 – dodávané balenie je znázornené na kartónovej škatuli)

B1 Držiak filtra	B7 Keňa na koberce/čalúnenie
B2 Spongiový filter	B8 Úzka dýza
B3 Hadica	B9 Okrúhla keňa
B4 Adaptér na elektrické náradie (voliteľný)	B10 Textilné filtračné vrecko
B5 Trubica	B11 Papierové filtračné vrecko
B6 Keňa na podlahy	

5.4 Bezpečnostné zariadenie

- Štartovacie zariadenie (A1)
- Štartovacie zariadenie zabraňuje náhodnému použitiu zariadenia.

6 INŠTALÁCIA (STRANA 4)**⚠ Upozornenie – nebezpečenstvo!**

Všetky inštalčné a montážne práce sa musia vykonávať na zariadení, ktoré je odpojené od elektrickej siete.

Postup montáže je znázornený na strane 4.

6.1 Montáž

Pri rozbaľovaní skontrolujte, či nechýba žiadne príslušenstvo alebo či nie je poškodený obsah. Pri zistení poškodenia počas prepravy ihneď upovedomte vášho predajcu.

Nadvihnite kryt s motorom (A10) zo zariadenia uvoľnením úchytky (A6), vyberte dodané príslušenstvo a skontrolujte, či je filter (B2) správne nasadený.

Pozrite si obr. 2.

Postup montáže je znázornený na strane 4.

6.2 Montáž otočných koliesok

Otočte nádrž vysávača (A9) bez krytu hore dnom na pevný vodorovný podklad. Namontujte stredy (A8) otočných koliesok do pripravených otvorov a zatlačte ich úplne dole, aby sa kolieska zaistili v správnej polohe.

Pozrite si obr. 3.

6.3 Montáž príslušenstva

Pripojte hadicu (B3) do nasávacej (A2) alebo fúkacej pripojky (A3), v závislosti od požadovanej činnosti.

Pozrite si obr. 4.

Potom dokončíte postup s príslušenstvom potrebným na plánovaný druh čistenia a vysávania. Používajte trubicu (B5) a kefy (B6-B7-B8-B9) v závislosti od typu vysávania a čisteného povrchu. Kefy (B6-B7-B8-B9) môžu byť nasadené priamo na hadicu (B3).

Pozrite si obr. 5.

6.4 Elektrické zapojenie**⚠ Upozornenie – nebezpečenstvo!**

Skontrolujte, či napätie a frekvencia elektrického napájania (V/Hz) zodpovedajú údajom uvedeným na typovom štítku. **Pozrite si obr. 6.**

6.4.1 Použitie predlžovacích káblov

Používajte káble a zástrčky s úrovňou ochrany „IPX4“. Prierez predlžovacieho kábla musí byť primeraný jeho dĺžke; čím je dlhší, tým väčší by mal mať prierez.

6.5 Zásuvka na elektrické náradie (ak je k dispozícii)

Pripojte hadicu (B3) k odsávacej pripojke elektrického náradia. Ak tieto dve pripojky nie sú kompatibilné, použite adaptér na elektrické náradie (B4) (ak je k dispozícii) a odrežte nadbytočnú časť.

Elektrické náradie prevádzkujte pomocou ďalšej zásuvky (C1) (pre modely s touto funkciou).

Pozrite si obr. 7.

7 INFORMÁCIE O POUŽÍVANÍ ZARIADENIA (STRANA 5)**7.1 Ovládanie**

- Štartovacie zariadenie (A1) Pozrite si obr. 8.

Nastavte prepínač štartovacieho zariadenia na (ON/I).

Ak je na štartovacom zariadení kontrolka, mala by sa rozsvietiť.

Nastavte prepínač štartovacieho zariadenia na (OFF/O), čím zastavíte zariadenie.

Ak je na štartovacom zariadení kontrolka, mala by zhasnúť.

**Upozornenie – nebezpečenstvo!**

Počas prevádzky musí byť zariadenie umiestnené na pevnom a stabilnom povrchu. **Pozrite si obr. 8.**

7.2 Zapnutie**7.2.1 Suché vysávanie. Pozrite si obr. 9.**

Pracujte len so suchými filtrami (B2 - B10)! Pred použitím filtrov skontrolujte, či nie sú poškodené a podľa potreby ich vymeňte. Pri vysávaní suchých nečistôt nastavte podľa vhodnosti kefu na podlahy a namontujte zodpovedajúce príslušenstvo (použite kefu B6).

Pri vysávaní suchých nečistôt môže byť použité dodatočné filtračné vrecko, ktoré môže byť z textilie (B10) alebo z papiera (B11).

Usmernenia pre filtračné vrecko:

- Úroveň naplnenia filtračného vrecka závisí od typu vysávaných nečistôt.
- V prípade jemného prachu, piesku atď. musíte filtračné vrecko vymieňať často.
- Opatrované filtračné vrecko môže prasknúť, preto sa musí vymeniť v dostatočnom predstihu!

**Upozornenie – nebezpečenstvo!**

Vysávajte len úplne vychladnutý popol.

7.2.2 Vysávanie kvapalín. Pozrite si obr. 10.**Upozornenie – nebezpečenstvo!**

Ak sa vytvára pena alebo začne pretekať kvapalina, zariadenie ihneď vypnite a odpojte z elektrickej siete! Nepoužívajte filtračné vrecko (papierové ani textilné)!

**Upozornenie**

Keď je nádrž plná, plavákový spínač odstaví vstup nasávania a motor začne rýchlo bežať. Ihneď vypnite zariadenie a vyprázdňte nádrž.

Pri vysávaní vlhkých alebo suchých nečistôt nastavte podľa vhodnosti kefu na podlahy a namontujte zodpovedajúce príslušenstvo (použite kefu B6).

7.2.3 Práca s elektrickým náradím. Pozrite si obr. 11.

Postup montáže je znázornený na obr. 11.

Zapnite zariadenie (spínač automatického vysávania otočený doľava do polohy  alebo 2-tlačidlový vypínač v polohe II) a začnite pracovať.

Upozornenie: Po zapnutí elektrického náradia sa vysávanie spustí s oneskorením asi 0,5 sekundy.

Keď je elektrické náradie vypnuté, nasávanie zostane bežať ešte 6 sekúnd, aby sa nasal prach, ktorý zostal v nasávacej hadici.

7.2.4 Funkcia fúkania. Pozrite si obr. 12.

Na čistenie neprístupných miest alebo miest, kde nie je možné vysávanie, ako napríklad pri odstraňovaní listov zo štrku.

Namontujte nasávaciu hadicu na pripravenú prípojku. Odtiaľ je aktívna funkcia fúkania.

Ak chcete dosiahnuť účinnejšie fúkanie, odporúča sa použitie štrbinovej dýzy (B8).

7.3 Zastavenie chodu (prestávky)

Vypnite zariadenie. **Pozrite si obr. 8.**

Pripojte kefu na podlahy v zbalenej polohe.

7.4 Ukončenie práce

Vypnite zariadenie. **Pozrite si obr. 8.**

Odpojte zástrčku.

7.5 Vyprázdnite nádrž

Na suché nečistoty a prach: demontujte dýzu zo zariadenia a vyprázdňte nádrž. **Pozrite si obr. 13.**

V prípade kvapalín: použite vypúšťaciu skrutku (**pozrite si obr. 14**).

8 ÚDRŽBA (STRANA 6)**Upozornenie – nebezpečenstvo!**

Všetky inštalčné a montážne práce sa musia vykonávať na zariadení, ktoré je odpojené od elektrickej siete.

Postup montáže je znázornený na strane 6.

Pred vykonávaním servisných prác alebo údržby zariadenie vždy vypnite a odpojte od elektrickej siete. Opravy a práca na elektrických systémoch môžu byť vykonávané iba v servisnom stredisku.

**Upozornenie – nebezpečenstvo!**

Nikdy nepoužívajte abrazívne čistiace prostriedky, čistiace prostriedky na sklo alebo univerzálne čistiace prostriedky! Nikdy neponárajte kryt s motorom (A10) do vody. Zariadenie a plastové príslušenstvo vyčistíte štandardným čistiacim prostriedkom na syntetické materiály. V prípade potreby opláchnite nádrž a príslušenstvo vodou a pred opätovným použitím ich vysušte.

8.1 Čistenie špongiového filtra (B2). Pozrite si obr. 15.

Otvorte vysávač uvoľnením západiek (A6). Otočte kryt zariadenia (A10) spodkom nahor a vyberte filter.

Opatrne ho opláchnite pod tečúcou vodou a nechajte uschnúť. Zmontujte až po vysušení.

8.2 Čistenie textilného filtračného vrecka (B10). Pozrite si obr. 16.

Otvorte vysávač uvoľnením západiek (A6). Vyberte filtračné vrecko (B10). Vyprázdňte filtračné vrecko, opatrne ho opláchnite pod tečúcou vodou a nechajte uschnúť. Zmontujte až po vysušení.

8.3 Výmena papierového filtračného vrecka (B11). Pozrite si obr. 17.

Otvorte vysávač uvoľnením západiek (A6). Vyberte plné filtračné vrecko (B11), vyhoďte ho a nasadte nové vrecko.

9 USKLADNENIE PO SEZÓNE (STRANA 6)**Upozornenie – nebezpečenstvo!**

Všetky inštalčné a montážne práce sa musia vykonávať na zariadení, ktoré je odpojené od elektrickej siete.

Po dokončení práce zariadenie vyčistíte a odložte ho spolu s príslušenstvom podľa zobrazenia na **obr. 18**.

Zariadenie skladujte na suchom mieste.

10 RIEŠENIE PROBLÉMOV

Problémy	Pravdepodobné príčiny	Riešenia
Zariadenie sa nezapína	Žiadna elektrická energia	Skontrolujte, či je zástrčka pevne zasunutá v zásuvke a či je prítomné napájacie napätie (*)
	Problémy s elektricko-elektronickým obvodom	Obráťte sa na servisné stredisko
Zariadenie nevysáva materiál alebo vysáva len slabó	Znečistené príslušenstvo	Skontrolujte a vyčistite dýzy, predžhovacie diely alebo hadice
	Znečistené filtre	Vyčistite filtre
	Plné filtračné vrecká	Vyprázdnite/vymeňte filtračné vrecká
	Plná nádrž	Vyprázdnite nádrž
Elektrické náradie sa nespúšťa (ak je k dispozícii zásuvka na elektrické náradie)	Nesprávne zasunutá zástrčka elektrického náradia do zásuvky vysávača	Nasaďte zátku správne
	Vypnite alebo zapnite do polohy I	Otočte vypínač do polohy elektrické náradie/II
Zo zariadenia vychádza prach	Nenasadený filter	Namontujte filter
	Poškodený filter	Vymeňte opotrebovaný filter za nový
	Poškodená hadica alebo prípojky	Vymeňte poškodené diely
Zápach zo zariadenia počas prevádzky	Znečistené filtre/filtračné vrecká	Vymeňte filtre/filtračné vrecká

(*) V prípade, že sa motor počas prevádzky zastaví a znova nespustí, obráťte sa na servisné stredisko.

Vyhlásenie ES o zhode

My, spoločnosť Annovi Reverberi S.p.A., so sídlom v Modena, Taliansko, vyhlasujeme, že nasledujúce zariadenie/-a Black+Decker:

Označenie zariadenia: Vysávač na suché a mokré vysávanie

	BXVC20PE	BXVC20XE	BXVC30PDE	BXVC30XDE		
Č. modelu:	BXVC15PE	BXVC20PTE	BXVC20XTE	BXVC25PDE	BXVC30PTDE	BXVC30XTDE
Menovitý výkon:	1,2 kW	1,2 kW	1,4 kW	1,2 kW	1,6 kW	1,6 kW

je/sú v súlade s nasledujúcimi európskymi smernicami:

2014/35/EÚ, 2014/30/EÚ, 2011/65/EÚ, 2009/125/ES, 2012/19/EÚ.

a bolo/boli vyrobené v súlade s nasledujúcimi normami a štandardizovanými dokumentmi:

EN 60335-1; EN 60335-2-2; EN 55014-1; EN 55014-2; EN 61000-3-2; EN 61000-3-3; EN 62233; EN 50581; Nar.1275/2008.

Meno a adresa osoby zodpovednej za vydávanie technickej dokumentácie: Stefano Reverberi/generálny riaditeľ AR

Via ML King, 3 – 41122 Modena, Taliansko

Dátum: 06. 04. 2017

MODENA (I)

Stefano Reverberi

generálny riaditeľ

ZÁRUKA

Platnosť záruky je v súlade s príslušnými právnymi predpismi v krajine, kde sa výrobok predáva (ak výrobca neuvádza inak).

Záruka sa vzťahuje na materiály, konštrukciu a chyby zhody v priebehu záručnej lehoty, počas ktorej výrobca vymení chybné diely a opraví výrobok, ak nie je príliš opotrebovaný, alebo ho vymení.

Záruka sa nevzťahuje na komponenty, ktoré podliehajú bežnému opotrebovaniu (filtre, vrecká alebo príslušenstvo, ako sú hadica, kefy, kolesá atď.).

Záruka sa nevzťahuje na chyby spôsobené nasledujúcimi alebo vyplývajúce z nasledujúcich:

- nesprávne použitie, zneužitie, nedbanlivosť,
- profesionálne použitie alebo prenájom, ak bol výrobok predaný na domáce použitie,
- nedodržanie pokynov na údržbu uvedených v tomto návode,
- oprava neoprávneným pracovníkom alebo neautorizovaným servisným strediskom,
- použitie neoriginálnych dielov alebo príslušenstva,
- škody spôsobené dopravou, nečistotami alebo cudzími telesami, nehodami,
- problémy so skladovaním alebo s uchovávaním.

Na uplatnenie záruky musí byť predložený doklad o nákupe.

Technické údaje	Jednotka	BXVC15PE	BXVC20PE BXVC20PTE	BXVC20XE BXVC20XTE	BXVC25PDE	BXVC30PDE BXVC30PTE	BXVC30XDE BXVC30XTE
Napätie	V/Hz	220-240 V - 50/60 Hz	220-240 V - 50/60 Hz	220-240 V - 50/60 Hz	220-240 V - 50/60 Hz	220-240 V - 50/60 Hz	220-240 V - 50/60 Hz
Výkon	kW	1,2	1,2	1,4	1,2	1,6	1,6
Kapacita nádrže	l	14,5	20	20	25	30	30
Maximálny sací tlak	kPa	17	17	18	17	19	19
Maximálny podtlak	mbar	170	170	180	170	190	190
Maximálny prietok vzduchu	l/s	28	28	33	28	37	37
Počet motorov	-	1	1	1	1	1	1
Príslušenstvo Ø	mm	35	35	35	35	35	35
Napájací kábel	m	5	5	5	5	5	5
Trieda ochrany	-						
Izolácia motora	Trieda	F	F	F	F	F	F
Ochrana motora	-	IPX4	IPX4	IPX4	IPX4	IPX4	IPX4
Hmotnosť netto	kg	5,7	6,3/6,8	7,0/7,5	6,4	6,9/7,4	7,2/7,7
Hmotnosť brutto	kg	6,7	7,3/7,8	9,5/10,0	7,9	8,4/8,9	9,8/10,3

Technické zmeny vyhradené!

Spoštovani kupec!

Prosimo, da pred prvo uporabo naprave preberete ta izvirna navodila. Ravnajte skladno z informacijami, ki so v njih navedene, in jih shranite za poznejšo uporabo oziroma izročitev morebitnim kasnejšim lastnikom naprave.

1. VARNOSTNA NAVODILA

1.1 Naprava, ki ste jo kupili, je tehnološko napreden izdelek, ki ga je zasnoval eden od vodilnih evropskih proizvajalcev. Ta naprava se uporablja kot večnamenski sesalnik, pri čemer je treba upoštevati napotke in varnostna opozorila v teh navodilih. Tukaj navedene informacije vam bodo omogočile kar najbolj izkoristiti napravo, zato jih pozorno preberite in vedno ravnajte skladno s priporočili. Med priključitvijo, uporabo in servisiranjem naprave poskrbite za vse potrebne varnostne ukrepe, da zaščitite svojo varnost in varnost oseb v svoji neposredni okolici. Pazljivo preberite varnostne predpise in jih vedno upoštevajte. V nasprotnem primeru lahko pride do tveganja za zdravje in varnost ter do velike materialne škode.

2. VARNOSTNE OZNAKE

2.1 Upoštevajte navodila varnostnih znakov, nameščenih na napravo in navedenih v tem priročniku.

Naprava in priročnik vsebujeta samo oznake, ki se nanašajo na kupljeni model. Poskrbite, da bodo simboli in oznake na napravi vedno prisotni in čitljivi. V nasprotnem primeru na prvotne položaje namestite nadomestne znake. (Obrnite se na pooblaščenega serviserja).

 **Pozor, nevarnost!**

 **Pred uporabo pazljivo preberite ta navodila.**

 **Oznaka E3 (če je na sliki 1)** pomeni, da je ta naprava zasnovana samo za gospodinjstvo uporabo in se ne sme uporabljati v industrijske ali komercialne namene.

0 Položaj za izklop

I Položaj za vklop

 **Nastavitev samodejnega sesanja**

II Nastavitev samodejnega sesanja



 **Ta izdelek je uvrščen v razred izolacije II.** To pomeni, da ima ojačano ali dvojno izolacijo (samo če je na napravi ta oznaka).

 **Ta izdelek je uvrščen v razred izolacije I.** To pomeni, da ima zaščitni ozemljitveni vodnik (samo če je na napravi ta oznaka).

 Izdelek je v skladu z zahtevami veljavnih evropskih direktiv.

 **Oznaka E1 – Recikliranje naprave.** Onesposobite staro napravo.

Izklopite napravo.

Odstranite napajalni kabel.

Električnih naprav ne odlagajte med splošne gospodinjske odpadke. V skladu z določbami Direktive 2012/19/ES o odpadni električni in elektronski opremi (OEEO), sestavne dele električnih naprav je treba zbirati ločeno in reciklirati na okolju prijazen način. Za dodatne informacije se obrnite na pristojne lokalne oblasti ali na prodajalca, pri katerem ste kupili napravo.

 Nosite opremo za zaščito sluha.

 Nosite zaščitno masko.

 Nosite opremo za zaščito dihal.

 Nosite zaščitne rokavice.

 Nosite zaščitno obutev.

 Nosite zaščitna oblačila.



3. VARNOSTNI NAPOTKI/NEVARNOSTI







3.1 VARNOSTNE PREPOVEDI

- 3.1.1** OPOZORILO. Naprave NE ne smejo uporabljati otroci, mlajši od 8 let in osebe z zmanjšanimi fizičnimi, senzoričnimi ali mentalnimi sposobnostmi ter brez ustreznih izkušenj in znanja, razen če napravo uporabljajo pod ustreznim nadzorom ali so prejele navodila za uporabo naprave na varen način in razumejo nevarnosti, ki so s tem povezane.
- 3.1.2** OPOZORILO. Otroci se NE SMEJO igrati z napravo. To preprečite z ustreznim nadzorom otrok.
- 3.1.3** Čiščenja in uporabniškega vzdrževanja naprave NE smejo izvajati otroci ali neusposobljene osebe, razen če so pod ustreznim nadzorom.
- 3.1.4** Plastično embalažo hranite zunaj dosega otrok. Nevarnost zadušitve!
- 3.1.5** OPOZORILO. Te naprave NE SMEJO uporabljati osebe, ki niso prebrale ali razumele navodil za uporabo naprave..
- 3.1.6** OPOZORILO. NIKOLI ne uporabljajte naprave z vnetljivimi ali strupenimi tekočinami ali tekočinami, ki niso združljive z njenim pravilnim delovanjem. Uporaba naprave v potencialno vnetljivi ali eksplozivni atmosferi je prepovedana.
- 3.1.7** OPOZORILO. Nekatere snovi lahko ob stiku z vsesanim zrakom tvorijo eksplozivne hlape in zmesi. NIKOLI ne vsesavajte naslednjih snovi:
 eksplozivnih ali vnetljivih plinov, tekočin ali prahu (reaktivnega prahu);
 - reaktivnih snovi v prahu (npr. aluminija, magnezija ali cinka), zlasti če uporabljate močna alkalna ali kislinska čistila;
 - čistih kislin ali alkalnih snovi;
 - organskih spojin (npr. bencina, razredčila za barve, acetona ali dizelskega goriva).
 Te snovi lahko tudi razjedajo sestavne dele naprave.
- 3.1.8** Po uporabi ter pred čiščenjem in vzdrževanjem vedno izklopite napravo.
- 3.1.9** Nevarnost požara. NE vsesavajte gorečih ali možno segretyh snovi.
- 3.1.10** OPOZORILO. NIKOLI ne uporabljajte naprave na prostem, kadar dežuje.
- 3.1.11** OPOZORILO. NE dotikajte se vtiča in/ali vtičnice z mokrimi rokami.
- 3.1.12** OPOZORILO. NE uporabljajte naprave, če je napajalni kabel poškodovan. Če je napajalni kabel poškodovan, ga mora zamenjati proizvajalec, pooblašteni servisni center ali podobno kvalificirana oseba, ki zna preprečiti nevarnost.



- 3.1.13** OPOZORILO. Preverite, ali je naprava opremljena s tipsko ploščico. Če ni, se obrnite na prodajalca. Naprav brez tipskih ploščic NE SMETE uporabljati, ker jih ni mogoče identificirati in so lahko nevarne.
- 3.1.14** OPOZORILO. NIKOLI ne premikajte naprave tako, da vlečete za ELEKTRIČNI KABEL.
- 3.1.15** OPOZORILO. Uporaba neoriginalne dodatne opreme in drugih pripomočkov, ki niso posebej namenjeni za ta model, ni dovoljena. Napravo je prepovedano spreminjati. Vsaka sprememba naprave izniči izjavo o skladnosti, proizvajalca pa odveže odgovornosti po civilnem in kazenskem pravu.

3.2 OBVEZNI VARNOSTNI NAPOTKI

- 3.2.1** OPOZORILO. Vsi električni vodniki MORAJO BITI ZAŠČITENI pred vodnimi curki in pljuskami.
- 3.2.2** OPOZORILO. Priključitev na električno napajanje naj izvede usposobljen električar skladno s standardom IEC 60364-1. Napravo opremite z napravo na diferenčni tok, ki bo prekinila napajanje, če ozemljitveni uhajavi tok preseže 30 mA v 30 ms, ali napravo, ki preverja ozemljitev.
- 3.2.3** OPOZORILO. MED vklopom lahko naprava povzroči motnje v električnem omrežju.
- 3.2.4** OPOZORILO. Uporabljajte samo odobrene električne podaljške s primernim presekom.
- 3.2.5** OPOZORILO. Vedno izklopite stikalo napajanja, ko napravo pustite brez nadzora.
- 3.2.6**      

OPOZORILO. Pretok zraka lahko povzroči odboj delov: nositi morate zaščitna oblačila in opremo, ki je potrebna za zagotavljanje varnosti uporabnika.

- 3.2.7** OPOZORILO. Pred vsakim postopkom, povezanim s sestavljanjem, vzdrževanjem, shranjevanjem ali prevozom, izklopite napravo in odklopite napajalni kabel iz električne vtičnice.
- 3.2.8** OPOZORILO. Vzdrževanje in/ali popravilo električnih sestavnih SME izvajati samo ustrezno usposobljen strokovnjak.
- 3.2.9** OPOZORILO. Pred vsako uporabo in v rednih intervalih PREVERITE, ali so vsi vijaki tesno priviti in vsi sestavni deli brezhibni; zlasti bodite pozorni na poškodovane in obrabljene dele.
- 3.2.10** OPOZORILO. Za zagotovitev varnosti naprave uporabljajte samo originalne rezervne dele proizvajalca ali dele, ki jih je odobril proizvajalec.
- 3.2.11** OPOZORILO. Neustrezni kabelski podaljški so lahko nevarni. Če uporabljate kabelski podaljšek, poskrbite, da bo primeren za uporabo na prostem ter da bo mesto priključitve suho in nad tlemi. Če uporabljate podaljšek, priporočamo uporaba koluta za kabel, ki ohranja vtičnico vsaj 60 mm nad tlemi.



4. SPLOŠNE INFORMACIJE (3. STRAN)**4.1 Uporaba priročnika**

Ta priročnik je sestavni del naprave in ga morate shraniti za prihodnjo uporabo. Pred namestitvijo in uporabo naprave ga natančno preberite. Če napravo prodate, mora prodajalec priročnik izročiti novemu lastniku skupaj z napravo.

4.2 Dobava

Naprava je dobavljena delno sestavljena v kartonasti škatli. **Vsebina kompleta je prikazana na sliki 1.**

4.2.1 Dokumentacija, priložena napravi

- D1 Priročnik za uporabo in vzdrževanje
- D2 Varnostna navodila
- D3 Izjava o skladnosti
- D4 Garancijska izjava

4.3 Odstranjevanje embalaže

Embalažni materiali ne onesnažujejo okolja, a jih morate reciklirati ali odstraniti skladno z ustreznimi predpisi v vaši državi.

5. TEHNIČNI PODATKI (3. STRAN)**5.1 Predvidena uporaba**

Ta naprava se uporablja kot večnamenski sesalnik, pri čemer je treba upoštevati napotke in varnostna opozorila v teh navodilih. Ta naprava zasnovana samo za gospodinjsko uporabo in se je ne sme uporabljati v industrijske ali komercialne namene. Naprava je skladna s standardoma IEC 60335-1 in IEC 60335-2-2.

5.2 Upravitelj

Simbol, prikazan na sliki 1, označuje upravitelja (profesionalnega ali neprofesionalnega).

5.3 Glavni sestavni deli:

- A1 Stikalo napajanja
- A2 Sesalni priključek
- A3 Puhalni priključek
- A4 Ročaj
- A5 Nastavek za zlaganje napajalnega kabla
- A6 Zaponki
- A7 Napajalni kabel z vtičem
- A8 Kolesca
- A9 Posoda
- A10 Pokrov z motorjem
- A11 Držalo za pripomočke
- A12 Čep za odlivanje tekočine (če je vgrajen)
- C1 Vtičnica za električne pripomočke (če je vgrajena)

5.3.1 Dodatna oprema (glejte sliko 1 za podrobnosti o modelih – vsebina kompleta je prikazana na kartonasti škatli)

B1 Držalo filtra	B7 Krtača za preproge in
B2 Gobasti filter	oblazinjeno pohištvo
B3 Gibka cev	B8 Ozki nastavek
B4 Prilagodilnik za električne pripomočke (dodatno)	B9 Okrogla krtača
B5 Cev	B10 Filtrska vreča iz blaga
B6 Talna krtača	B11 Papirna filtrska vreča

5.4 Varnostni pripomočki

- Stikalo napajanja (A1)
- Stikalo napajanja preprečuje nenamerno uporabo naprave.

6 NAMESTITEV (4. STRAN)**Pozor, nevarnost!**

Vse postopke nameščanja in sestavljanja smete izvajati, samo če je napajalni kabel izklopljen iz električne vtičnice.

Zaporedje sestavljanja je prikazano na 4. strani.

6.1 Sestavljanje

Ko napravo prvič odstranite iz embalaže, preverite, ali kateri od sestavnih delov ali pripomočkov manjka. Če najдете poškodbe, do katerih je prišlo med prevozom, nemudoma obvestite prodajalca.

Odprite zaponki (A6), dvignite pokrov z motorjem (A10), iz posode, odstranite pripomočke in preverite, ali je filter (B2) pravilno nameščen.

Glejte sliko 2.

Zaporedje sestavljanja je prikazano na 4. strani.

6.2 Pritrditev kolesc

Zbiralo posodo (A9), s katere ste predhodno odstranili pokrov, obrnite z zgornjim koncec navzdol in jo položite na trdno, ravno površino. Nastavke kolesc (A8) potisnite v luknje in jih potisnite do točke, kjer se zataknejo v ležišče.

Glejte sliko 3.**6.3 Nameščanje pripomočkov.**

Čev (B3) priključite na sesalno odprtino (A2) oziroma odprtino puhalnika (A3) glede na delo, ki ga nameravate izvajati.

Glejte sliko 4.

Nato sledite postopku nameščanja sestavnih delov glede na vrsto načrtovanega čiščenja. Namestite cevi (B5) in krtače (B6-B7-B8-B9), ki ustrezajo vrsti in površini načrtovanega čiščenja. Krtače (B6-B7-B8-B9) lahko namestite neposredno na cev (B3).

Glejte sliko 5.**6.4 Električni priključki****Pozor, nevarnost!**

Preverite, ali sta napajalna napetost in frekvenca enaki kot na tipski ploščici. **Glejte sliko 5**

6.4.1 Uporaba podaljškov

Uporabljajte kable in vtiče s stopnjo zaščite »IPX4«.

Presek podaljška mora biti sorazmeren z dolžino – daljši kot je podaljšek, večji mora biti presek.

6.5 Vtičnica za električne pripomočke (če je vgrajena)

Čev (B3) priključite na sesalni priključek za električno orodje.

Če priključka nista združljiva, uporabite prilagodilnik za električne pripomočke (B4) (če je vgrajen), ki bo znižal presežek.

Električno orodje priključite v dodatno vtičnico (C1) (velja za modele z dodatno vtičnico).

Glejte sliko 7.**7. INFORMACIJE O UPORABI NAPRAVE (5. STRAN)****7.1 Krmilni elementi**

- Stikalo napajanja (A1). **Glejte sliko 8.**

Vklopite stikalo napajanja (ON/I).

Če ima stikalo napajanja vgrajeno lučko, mora lučka zasvetiti.

Izklopite stikalo napajanja (OFF/O), da zaustavite napravo.

Če ima stikalo napajanja vgrajeno lučko, mora lučka ugasniti.

**Pozor, nevarnost!**

Med uporabo mora biti naprava postavljena na trdnih, ravnih tleh, kot je prikazano. **Glejte sliko 8.**

7.2 Zagon**7.2.1 Suho sesanje – Glejte sliko 9**

Napravo uporabljajte, samo če sta filtra (B2 - B10) suha! Preden uporabite napravo, preverite, ali sta filtra poškodovana, in ju po potrebi zamenjajte. Za sesanje suhega prahu ustrezno talna krtačo za sesanje tal oziroma namestite drug ustrezen nastavek (uporabite krtačo B6).

Za sesanje suhega prahu lahko po potrebi namestite filtrirno vrečo, ki je lahko iz blaga (B10) ali papirnata (B11).

Napotki za uporabo filtrske vreče:

- Raven, do katere se filtrska vreča napolni, je odvisna od tega, kaj sesate.
- Če sesate droben prah, pesek ipd., pogosto menjajte filtrsko vrečo.
- Obrabljena filtrska vreča lahko počí, zato jo vedno pravočasno zamenjajte.

**Pozor, nevarnost!**

Ne vsesavajte drugega kot hladen pepel.

7.2.2 Sesanje tekočin – glejte sliko 10.**Pozor, nevarnost!**

Če se začne tekočina v posodi peniti ali se je nabere preveč, nemudoma izklopite električno napajanje!

Ne uporabljajte filtrske vreče (ne papirnate ne tekstilne)!

**Opozorilo**

Ko se posoda napolni, stikalo plovca izklopi sesalni priključek, motor pa začne teči v prazno.

Nemudoma izklopite napajanje naprave in izpraznite posodo. Za sesanje vlažnega ali suhega prahu ustrezno talna krtačo za sesanje tal oziroma namestite drug ustrezen nastavek (uporabite krtačo B6).

7.2.3 Uporaba električnega orodja – Glejte sliko 11.

Zaporedje sestavljanja je prikazano na sliki 11.

Vklopite napravo (stikalo za samodejno sesanje obrnite na levo na  ali 2 stikalo na II) in lahko začnete z uporabo.

Opozorilo: ko vklopite električno orodje, se ventilator sesalnika vklopi z zakasnitvijo 0,5 sekunde.

Ko izklopite električno orodje, ventilator sesalnika deluje še 6 sekund, da lahko s cevjo posestate preostali prah.

7.2.4 Funkcija pihalnika – Glejte sliko 12

Za čiščenje nedostopnih predelov ali delov, kjer sesanje ni mogoče, npr. za čiščenje listja na peščenih površini.

Sesalno cev priključite v pihalni priključek. S tem omogočite funkcijo pihalnika.

Delovanje pihalnika bo najučinkovitejše, če uporabite nastavek (B8).

7.3 Zaustavitev delovanja (začasna prekinitev dela)

Izklopite napravo. **Glejte sliko 8.**

Odstranite nastavek in zložite cev.

7.4 Zaključek dela

Izklopite napravo. **Glejte sliko 8.**

Odklopite napajalni kabel.

7.5 Izpraznite posodo.

Suh prah in umazanija: cev odstranite z naprave in izpraznite posodo.

Glejte sliko 13.

Odstranjevanje tekočine: uporabite čep za odlivanje, če je priložen (**glejte sliko 14**) ali nadaljujte uporabo, kot je navedeno zgoraj.

8 VZDRŽEVANJE (6. STRAN)**Pozor, nevarnost!**

Vse postopke nameščanja in sestavljanja smete izvajati, samo če je napajalni kabel izklopljen iz električne vtičnice.

Zaporedje sestavljanja je prikazano na 6. strani.

Pred vzdrževanjem naprave izklopite napajanje in vtič napajalnega kabla izvlecite iz omrežne vtičnice. Popravila in dela na električnem sistemu sme izvajati samo pooblaščen servisier.

**Pozor, nevarnost!**

Ne uporabljajte abrazivnih čistil, čistil za steklo in univerzalnih čistil! Pokrova naprave z motorjem (A10) ne potaplajte v vodo. Napravo in plastične pripomočke čistite s standardnim čistilom za sintetične snovi. Zbiralno posodo in nastavke po potrebi izperite z vodo in jih posušite pred ponovno uporabo.

8.1 Čiščenje jobasti filtra (B2). Glejte sliko 15.

Odprite zaponki (A6) in odprite sesalnik. Pokrov naprave (A10) obrnite z zgornjim delom navzdol ter odstranite filtrsko.

Previdno ju izperite s tekočo vodo in počakajte, da se posuši. Ne vstavljajte je v napravo, dokler se ne posuši.

8.2 Čiščenje filtrske vreče iz blaga (B10). Glejte sliko 16.

Odprite zaponki (A6) in odprite sesalnik. Odstranite filtrsko vrečo (B10). Izpraznite filtrsko vrečo, jo izperite s tekočo vodo in počakajte, da se posuši. Ne vstavljajte je v napravo, dokler se ne posuši.

8.3 Zamenjava papirne filtrske vreče (B11). Glejte sliko 17.

Odprite zaponki (A6) in odprite sesalnik. Odstranite filtrsko vrečo (B11), jo odvrzite v smeti in namestite novo.

9. SHRANJEVANJE ZA DLJE ČASA (6. STRAN)**Pozor, nevarnost!**

Vse postopke nameščanja in sestavljanja smete izvajati, samo če je napajalni kabel izklopljen iz električne vtičnice.

Ko končate delo, očistite napravo, nato pa napravo in pripomočke shranite, kot je prikazano na **sliki 18**.

Napravo shranite v suhem prostoru.

10. ODPRAVLJANJE TEŽAV

Težava	Možni vzroki	Ukrep
Naprava se ne vklopi.	Ni napajanja.	Preverite, ali je vtič trdno vstavljen v vtičnico in ali je vtičnica pod napetostjo (*)
	Težave v električnem tokokrogu/elektronskem vezju.	Obrnite se na pooblaščenega serviserja.
Naprava ne sesa ali pa je vsesavanje šibko.	Umazani pripomočki.	Preglejte in očistite nastavke, podaljške in cevi.
	Umazana filtra.	Očistite filtra.
	Polna filtrirna vreča.	Očistite/zamenjajte filtrirano vrečo.
	Zbiralna posoda je polna.	Izpraznite posodo.
Električno orodje se ne zažene (pri vgrajeni vtičnici za električne pripomočke).	Vtič električnega orodja ni pravilno vstavljen v vtičnico sesalnika.	Pravilno vstavite vtič.
	Izklopite napravo ali stikalo obrnite na I.	Stikalo obrnite na možnost za električna orodja/položaj II.
Iz naprave prihaja prah.	Filter ni pravilno nameščen.	Pravilno namestite filter.
	Filter je poškodovan.	Obrahljeni filter zamenjajte z novim.
	Poškodovana je cev ali priključki.	Zamenjajte poškodovane dele.
Med delovanjem naprave prihaja do neprijetnih vonjav.	Umazani so filtri/filtrske vreče.	Zamenjajte filtre/filtrirano vrečo.

(*) Če se med delovanjem motor zaustavi in ga ni več mogoče zagnati, se obrnite na najbližjega pooblaščenega serviserja.

Izjava ES o skladnosti

Podjetje Anнови Reverberi S.p.A, of Modena, Italija, izjavlja da je naslednji izdelek znamke Black+Decker:

Ime naprave: Sesalnik za suho sesanje in tekočine

	BXVC20PE	BXVC20XE	BXVC30PDE	BXVC30XDE		
Model št.:	BXVC15PE	BXVC20PTE	BXVC20XTE	BXVC25PDE	BXVC30PTDE	BXVC30XTDE
Nazivna moč:	1,2 kW	1,2 kW	1,4 kW	1,2 kW	1,6 kW	1,6 kW

skladen z naslednjimi evropskimi direktivami:

2014/35/EU, 2014/30/EU, 2011/65/EU, 2009/125/ES in 2012/19/EU.

in da so (bili) proizvedeni skladno z naslednjimi standardi in standardiziranimi dokumenti:

EN 60335-1; EN 60335-2-2; EN 55014-1; EN 55014-2; EN 61000-3-2; EN 61000-3-3; EN 62233, EN 50581, Reg.1275/2008.

Ime in naslov osebe, ki je bila pooblaščenca za izdajo tehnične dokumentacije: Stefano Reverberi, izvršni direktor AR

Via ML King, 3 - 41122 Modena, Italija

Datum: 06. 04. 2017

MODENA (I)

Stefano Reverberi

Izvršni direktor

GARANCIJA

Veljavnost te garancije je skladna z ustreznimi predpisi v državi, kjer se ta izdelek prodaja, če proizvajalec ne navede drugače.







Ta garancija pokriva napake v materialu, izdelavi in skladnosti v garancijskem obdobju, v katerem bo proizvajalec zamenjal okvarjene dele in popravil izdelek, če ni prekomerno obrabljen, ali ga zamenjal.

Garancija ne pokriva sestavnih delov, ki so izpostavljeni običajni obrabi (filtri, vreče, pripomočki, kot so cev, krtače, kolesca ipd.);

Garancija ne pokriva okvar, ki bi jih povzročilo naslednje ali ki bi izhajale iz naslednjega:

- nepravilna uporaba, zloraba, malomarnost,
- komercialna uporaba ali dajanje v najem, če je bil izdelek prodan kot izdelek za domačo uporabo,
- neupoštevanje navodil za vzdrževanje v tem priročniku,
- popravilo, ki ga izvede nepooblaščen oseba ali servis,
- uporaba neoriginalnih delov ali dodatne opreme,
- poškodbe, ki jih povzročijo transport, umazanija ali tujki, nesreče,
- nepravilno shranjevanje ali skladiščenje.

Za pridobitev garancijskega kritja morate predložiti dokazilo o nakupu.

Tehnični podatki	Enota	BXVC15PE	BXVC20PE BXVC20PTE	BXVC20XE BXVC20XTE	BXVC25PDE	BXVC30PDE BXVC30PTE	BXVC30XE BXVC30XTE
Napetost	V/Hz	220-240 V - 50/60 Hz	220-240 V - 50/60 Hz	220-240 V - 50/60 Hz	220-240 V - 50/60 Hz	220-240 V - 50/60 Hz	220-240 V - 50/60 Hz
Moč	kW	1,2	1,2	1,4	1,2	1,6	1,6
Prostornina posode	l	14,5	20	20	25	30	30
Maksimalni tlak sesanja	kPa	17	17	18	17	19	19
Maksimalni vodni tlak	mbar	170	170	180	170	190	190
Maksimalni pretok zraka	l/s	28	28	33	28	37	37
Št. motorjev	-	1	1	1	1	1	1
Ø cevni nastavkov	mm	35	35	35	35	35	35
Napajalni kabel	m	5	5	5	5	5	5
Razred zaščite	-						
Izolacija motorja	Razred	F	F	F	F	F	F
Zaščita motorja	-	IPX4	IPX4	IPX4	IPX4	IPX4	IPX4
Neto teža	kg	5,7	6,3/6,8	7,0/7,5	6,4	6,9/7,4	7,2/7,7
Bruto teža	kg	6,7	7,3/7,8	9,5/10,0	7,9	8,4/8,9	9,8/10,3

Tehnični podatki se lahko spremenijo!

Bästa kund

Läs igenom bruksanvisningen före användning av maskinen. Följ bruksanvisningens instruktioner och förvara den för framtida konsultation eller ägarbyte.

1 SÄKERHETSBESTÄMMELSER

1.1 Maskinen som du har införskaffat är en högteknologisk produkt som är konstruerad av en av Europas ledande tillverkare. Maskinen är i överensstämmelse med beskrivningarna och varningsmeddelandena i bruksanvisningen avsedd att användas som universaldammsugare. För att få den bästa nyttan av din maskin, läs noggrant dessa rader som vi har sammanställt och följ dem alltid vid varje användningstillfälle. Vidta alla de försiktighetsåtgärder som erfordras för att värna om din egen och andras säkerhet i maskinens omedelbara närhet i samband med anslutning, användning och underhåll. Läs och iaktta säkerhetsanvisningarna noggrant eftersom försummelse av dessa kan äventyra människors hälsa och säkerhet eller orsaka ekonomiska skador.

2 INFORMATIONSSKYLTAR OCH SYMBOLER

2.1 Iaktta informationsskyltar och symboler på maskinen och i bruksanvisningen.

Endast de symboler som berör den införskaffade maskinen återfinns på maskinen och i bruksanvisningen. Kontrollera att maskinens symboler och informationsskyltar alltid är på plats och att de går att läsa. Byt ut dem om det behövs och se till att placera de nya skyltarna där de gamla satt (kontakta serviceverkstaden).

 **Varning - fara!**

 **Läs bruksanvisningen noggrant före användning.**

 **Symbol E3 (om symbolen finns i fig. 1)** - anger att maskinen endast är avsedd för hushållsbruk och inte får användas för kommersiell eller industriell användning.

0 Frånslagen strömbrytare

I Tillslagen strömbrytare

 **Automatisk strömbrytare**

II **Automatisk strömbrytare**



 **Maskinen tillhör isolationsklass II.** Det betyder att den är försedd med en förstärkt eller dubbel isolering (endast om symbolen finns på maskinen).

 **Maskinen tillhör isolationsklass I.** Det betyder att den är försedd med en jordledare (endast om symbolen finns på maskinen).

 Maskinen är i överensstämmelse med gällande EU-direktiv.

 **Symbol E1 - Återvinning av maskinen.** Gör den uttjänta maskinen obrukbar omedelbart.

Dra ut stickkontakten från eluttaget.

Kapa elkabeln.

Kasta inte elkomponenter tillsammans med hushållsavfallet. Enligt WEEE-direktivet 2012/19/EU om avfall som utgörs av eller innehåller elektrisk och elektronisk utrustning ska uttjänt utrustning insamlas separat och återvinnas på ett miljövänligt sätt. För ytterligare information, kontakta behöriga myndigheter eller återförsäljaren.

 Använd hörselskydd.

 Använd skyddsmask.

 Använd andningskydd.

 Använd skyddshandskar.

 Använd skyddsskor.

 Använd skyddskläder.



3 SÄKERHETSANVISNINGAR/KVARSTÅENDE RISKER

3.1 VARNINGSFÖRESKRIFTER: VAD DU INTE FÅR GÖRA

- 3.1.1** VARNING! Maskinen får INTE användas av barn under 8 år eller personer med nedsatt fysisk, sensorisk eller mental funktionsförmåga, eller som saknar erfarenhet och kunskap, om de inte är under uppsikt eller har blivit informerade om säker användning av maskinen och förstår vilka risker denna användning medför.
- 3.1.2** VARNING! Låt INTE barn leka med maskinen. Övervaka barnen så att detta inte händer..
- 3.1.3** Rengöring och underhåll får INTE utföras av barn eller okunniga utan uppsikt.
- 3.1.4** Förvara förpackningsfilmerna utom räckhåll för barn. Kvävningrisk!
- 3.1.5** VARNING! Maskinen får INTE användas av någon som inte har läst och förstått bruksanvisningen.
- 3.1.6** VARNING! Använd INTE maskinen tillsammans med vätskor som är lättantändliga, giftiga eller vilkas egenskaper är oförenliga med en korrekt funktion av maskinen. Det är förbjudet att använda maskinen i potentiellt lättantändliga eller explosiva utrymmen.
- 3.1.7** VARNING! Vissa ämnen kan tillsammans med sugluften bilda explosiva ångor och blandningar. Sug ALDRIG upp följande ämnen:
- Lättantändliga eller explosiva gaser, vätskor eller damm (reaktivt damm).
 - Reaktivt metalldamm (t.ex. aluminium, magnesium, zink) tillsammans med starkt alkaliska och sura rengöringsmedel.
 - Outspädda syror och alkaliska lösningar.
 - Organiska lösningsmedel (t.ex. bensin, förtunningsmedel för färg, aceton eller diesel).
- Dessutom kan dessa ämnen angripa materialet i maskinen.
- 3.1.8** Stäng av maskinen efter varje användning och före all form av rengöring/underhåll.
- 3.1.9** Brandrisk. Sug INTE upp brännande eller glödande föremål.
- 3.1.10** VARNING! Använd INTE maskinen utomhus vid regn.
- 3.1.11** VARNING! Ta INTE i stickkontakten och/eller eluttaget med våta händer.
- 3.1.12** VARNING! Använd INTE maskinen om elkabeln är skadad. En skadad elkabel ska bytas ut av tillverkaren, en serviceverkstad eller behörig personal för att undvika fara för säkerheten.
- 3.1.13** VARNING! Kontrollera att maskinen är utrustad med typskylt. I annat fall måste du kontakta återförsäljaren. Maskiner som saknar typskylt får INTE användas eftersom de inte är godkända och därmed potentiellt farliga.



- 3.1.14** VARNING! Flytta INTE maskinen genom att dra i ELKABELN.
- 3.1.15** VARNING! Det är förbjudet att använda piratreservdelar eller reservdelar som inte är avsedda för modellen. Det är förbjudet att göra ändringar på maskinen. Vid ändringar bortfaller EG-försäkringen om överensstämmelse och tillverkaren befrias från civil- och straffrättsligt ansvar.
- 3.2 VARNINGSFÖRESKRIFTER: VAD DU SKA GÖRA**
- 3.2.1** VARNING! Samtliga strömförande delar SKA SKYDDAS mot vattenstrålar.
- 3.2.2** VARNING! Elanslutningen ska utföras av en behörig elektriker i överensstämmelse med standard β . Det ska finnas en jordfelsbrytare som bryter eltilförseln till maskinen om läckströmmen mot jord överskrider 30 mA i 30 ms. Installera alternativt en anordning för kontroll av jordningskretsen.
- 3.2.3** VARNING! Maskinen kan orsaka nätstörningar I SAMBAND med start.
- 3.2.4** VARNING! Använd endast godkända förlängningssladdar med lämplig tvärsnittsarea.
- 3.2.5** VARNING! Slå alltid från strömbrytaren när maskinen lämnas utan uppsikt.
- 3.2.6**      
VARNING! Luftströmmen kan lossa delar som slungas iväg. Använd därför alltid skyddskläder och personlig skyddsutrustning.
- 3.2.7** VARNING! Stäng av maskinen och frånkoppla den från elnätet före montering, rengöring, inställning, underhåll, förvaring och transport.
- 3.2.8** VARNING! Underhåll och/eller reparation av elkomponenter får ENDAST göras av behörig personal.
- 3.2.9** VARNING! KONTROLLERA före varje användning av maskinen och med jämna mellanrum att samtliga skruvar är ordentligt åtdragna och att det inte finns slitna eller skadade komponenter.
- 3.2.10** VARNING! Garantera maskinens säkra funktion genom att endast använda originalreservdelar som levereras av tillverkaren eller har godkänts av tillverkaren.
- 3.2.11** VARNING! Olämpliga förlängningssladdar kan vara farliga. Välj en förlängningssladd som lämpar sig för utomhusbruk. Försäkra dig om att anslutningen förblir torr och på avstånd från marken. Det rekommenderas att använda en kabelvinda för detta ändamål som håller uttaget på minst 60 mm avstånd från marken.



4 ALLMÄN INFORMATION (SID. 3)**4.1 Användning av bruksanvisningen**

Bruksanvisningen är en viktig del av maskinen och ska sparas för framtida bruk. Läs igenom bruksanvisningen före installation och användning av maskinen. Bruksanvisningen ska alltid medfölja vid ev. ägarbyte.

4.2 Leverans

Maskinen levereras delvis nedmonterad i en kartong.

I fig. 1 visas vilka delar som medföljer vid leveransen.

4.2.1 Dokumentation som medföljer

- D1 Bruks- och underhållsanvisning
- D2 Säkerhetsbestämmelser
- D3 Försäkringen om överensstämmelse
- D4 Garantivillkor

4.3 Bortskaffande av emballage

Emballaget är miljövänligt och återvinningsbart. Bortskaffa det enligt installationslandets gällande miljölagstiftning.

5 TEKNISK INFORMATION (SID. 3)**5.1 Avsedd användning**

Maskinen är i överensstämmelse med beskrivningarna och varningsmeddelandena i bruksanvisningen avsedd att användas som universaldammsugare.

Maskinen är endast avsedd för hushållsbruk och får inte användas för kommersiell eller industriell användning.

Maskinen är i överensstämmelse med standard IEC 60335-1 och IEC 60335-2-2.

5.2 Användare

Symbolen i fig. 1 anger om maskinen är avsedd för professionellt bruk eller hushållsbruk.

5.3 Huvuddelar:

- A1 Startanordning
- A2 Sugkoppling
- A3 Blåskoppling
- A4 Handtag
- A5 Krok för elkabel (beroende på modell)
- A6 Stängningskrokar
- A7 Elkabel med stickkontakt
- A8 Svängbara hjul
- A9 Behållare
- A10 Käpa med motor
- A11 Hållare för tillbehör (beroende på modell)
- A12 Plugg för tömning av vätskor (beroende på modell)
- C1 Extra eluttag för elverktyg (beroende på modell)

5.3.1 Tillbehör (se fig. 1 med modellindikatorer - leveransen omfattar det som visas på kartongen)

B1 Filterhållare	B7 Munstycke för mattor - stoppade möbler
B2 Skumgummitfilter	B8 Fogmunstycke
B3 Slang	B9 Runt munstycke
B4 Adapter till elverktyg (tillval)	B10 Filterpåse av tyg
B5 Rör	B11 Filterpåse av papper
B6 Golvmunstycke	

5.4 Säkerhetsanordningar

- Startanordning (A1)

Startanordningen förhindrar oavsiktlig användning av maskinen.

6 INSTALLATION (SID. 4)**Varning - fara!**

Maskinen ska vara kopplad från elnätet vid all form av installation och montering.

Se sid. 4 för monteringssekvensen.

6.1 Montering

Kontrollera vid uppackningen om tillbehör saknas eller innehållet uppvisar skador. Kontakta återförsäljaren omedelbart om transportskador påträffas.

Lyft upp kåpan med motor (A10) på maskinen genom att öppna stängningskrokarna (A6). Ta ut de levererade tillbehören och kontrollera att filtret (B2) är korrekt monterat.

Se fig. 2.

Se sid. 4 för monteringssekvensen.

6.2 Montering av svängbara hjul

Vänd behållaren (A9) upp och ned utan kåpa på ett fast horisontellt underlag. Tryck in de svängbara hjulens (A8) nav helt i hålen så att hjulen placeras och fästs korrekt.

Se fig. 3.

6.3 Montering av tillbehör

För in slang (B3) i sugkopplingen (A2) eller blåskopplingen (A3) beroende på önskat moment.

Se fig. 4.

Installera sedan de tillbehör som är nödvändiga för typen av rengöring som ska utföras. Välj rör (B5) och munstycken (B6-B7-B8-B9) beroende på typen av rengöring och ytan som ska rengöras. Munstyckena (B6-B7-B8-B9) kan installeras direkt på slang (B3).

Se fig. 5.

6.4 Elanslutning**Varning - fara!**

Kontrollera att nätspänningen i ditt hem överensstämmer med spänningen och frekvensen (V/Hz) på typskylten. Se fig. 6.

6.4.1 Vid bruk av förlängningssladdar

Använd förlängningssladdar och stickkontakter med kapslingsklass IPX4.

Tvårsnittsarean på förlängningssladden ska vara proportionell mot längden, d.v.s. ju längre förlängningssladd desto större tvårsnittsarea.

6.5 Extra eluttag för elverktyg (beroende på modell)

För in slang (B3) i elverktygets sugkoppling. Om dessa delar inte är kompatibla ska du använda elverktygets adapter (B4) (beroende på modell) och kapa adaptorns överflödiga delar.

Använd det extra eluttaget (C1) (beroende på modell) för att mata elverktyget.

Se fig. 7.

7 INFORMATION OM ANVÄNDNING (SID. 5)**7.1 Reglage**

- Startanordning (A1). Se fig. 8.

Sätt startanordningen i läge (ON/I).

Om startanordningen är försedd med lysdiod ska denna tändas.

Sätt startanordningen i läge (OFF/O) för att stänga av maskinen.

Om startanordningen är försedd med lysdiod ska denna släckas.

**Varning - fara!**

Maskinen ska placeras på ett säkert och stadigt underlag enligt anvisningarna. **Se fig. 8.**

7.2 Start**7.2.1 Torrugsugning. Se fig. 9.**

Arbeta endast med torra filter (B2-B10)! Före användningen av filtren ska du kontrollera att de inte är skadade. Byt ut dem vid behov. Vid uppsugning av torr smuts ska du kontrollera att golvmunstycket är korrekt justerat och ansluta motsvarande tillbehör (använd munstycke B6).

Vid uppsugning av torr smuts går det att i tillägg använda en filterpåse som kan vara av tyg (B10) eller papper (B11).

Anmärkningar för filterpåse:

- Filterpåsens påfyllningsnivå beror på den smuts som sugs upp.
- Vid uppsugning av fint damm, sand o.s.v. ska filterpåsen bytas ut oftare.
- Den utslitna filterpåsen kan spricka och ska därmed bytas ut i tid!

**Varning - fara!**

Sug upp kall aska.

7.2.2 Våtsugning. Se fig. 10**Varning - fara!**

Stäng omedelbart av maskinen eller dra ut stickkontakten om skum bildas eller om vätska läcker ut! Använd inte filterpåsen (varken den av tyg eller papper)!

**Varning**

Om behållaren är full stängs sugöppningen av en flottör och maskinen går med högre varvtal. Stäng genast av maskinen och töm behållaren.

Vid uppsugning av fuktig eller våt smuts ska du kontrollera att golvmunstycket är korrekt justerat och ansluta motsvarande tillbehör (använd munstycke B6).

7.2.3 Arbete med elverktyg. Se fig. 11.

Se fig. 11 för monteringssekvensen.

Slå på maskinen (väljare till vänster i läge  eller brytaren med två knappar i läge II) och påbörja arbetet.

OBS: När elverktyget slås på startar sugturbinen med en fördröjning på 0,5 sekunder.

När elverktyget stängs av fortsätter sugturbinen att vara i drift ca 6 sekunder så att kvarvarande smuts i sugslangen sugs upp.

7.2.4 Blåsfunktion. Se fig. 12.

Rengöring av svåråtkomliga punkter eller där uppsugning inte är möjlig, t.ex. löv på grusunderlag.

För in sugslangen i kopplingen. På så sätt är blåsfunktionen aktiverad.

Det rekommenderas att använda fogmunstycket (B8) för en högre blåseffekt.

7.3 Avbryta funktion (stopp)

Stäng av maskinen. **Se fig. 8.**

Haka fast golvmunstycket i parkeringsläget.

7.4 Avslutat arbete

Stäng av maskinen. **Se fig. 8.**

Dra ut stickkontakten.

7.5 Töm behållaren.

Torr smuts och damm: Ta bort maskinens kåpa och töm behållaren.

Se fig. 13.

Vätskor: Använd tömningsskruven (beroende på modell) (**se fig. 14.**) eller utför momentet ovan.

8 UNDERHÅLL (SID. 6)**Varning - fara!**

Maskinen ska vara kopplad från elnätet vid all form av installation och montering.

Se sid. 6 för monteringssekvensen.

Stäng av maskinen och dra ut stickkontakten före all form av rengöring och underhåll. Reparationer och arbeten på elsystemet får endast utföras av serviceverkstaden.

**Varning - fara!**

Använd inte slipande rengöringsmedel, fönsterputs eller allrengöringsmedel! Sänk aldrig ned kåpan med motor (A10) i vatten. Rengör maskinen och plasttillbehören med ett vanligt rengöringsmedel för syntetmaterial. Skölj av behållaren och tillbehören med vatten och torka dem före användningen.

8.1 Rengöring av skumgummifilter. (B2). Se fig. 15.

Öppna dammsugaren med krokarna (A6). Vänd kåpan med motor (A10) upp och ned, och nedmontera filtret.

Skölj noggrant under rinnande vatten och låt torka. Återmontera efter torkningen.

8.2 Rengöring av filterpåse av tyg. (B10) Se fig. 16.

Öppna dammsugaren med krokarna (A6). Nedmontera filterpåsen (B10). Töm filterpåsen, skölj noggrant under rinnande vatten och låt torka. Återmontera efter torkningen.

8.3 Byte av filterpåse av papper. (B11) Se fig. 17.

Öppna dammsugaren med krokarna (A6). Nedmontera och kassera den fulla filterpåsen (B11). Montera sedan en ny filterpåse.

9 FÖRVARING (SID. 6)**Varning - fara!**

Maskinen ska vara kopplad från elnätet vid all form av installation och montering.

Efter avslutat arbete och rengöring av maskinen ska den och tillbehören förvaras enligt **fig. 18.**

Förvara maskinen på en torr plats.

10 INFORMATION OM FELSÖKNING

Fel	Orsak	Åtgärd
Maskinen slås inte på.	Spänning saknas.	Kontrollera att nätspänning finns och att stickkontakten är ordentligt isatt i eluttaget (*).
	Problem i den elektriska/elektroniska kretsen	Kontakta serviceverkstaden.
Maskinen suger inte upp eller suger upp svagt.	Igensatta tillbehör	Kontrollera och rengör munstycken, förlängningsdelar och rör.
	Smutsiga filter	Rengör filtren.
	Fulla filterpåsar	Töm/byt ut filterpåsarna.
	Full behållare	Töm behållaren.
Elverktyget fungerar inte (modeller med eluttag för elverktyg).	Elverktygets stickkontakt har inte satts i korrekt i eluttaget på dammsugaren	Sätt i stickkontakten korrekt.
	Brytaren är avstängd eller i läge I.	Placera brytaren i läge verktyg eller läge II.
Det kommer ut damm	Filtret har inte monterats	Montera filtret.
	Filtret är skadat	Byt ut det uttjänta filtret mot ett nytt.
	Röret och dess kopplingar är skadade.	Byt ut de skadade delarna.
Maskinen släpper ut otrevlig lukt under driften	Filtren/filterpåsarna är smutsiga	Byt ut filtren/filterpåsarna.

(*) Kontakta serviceverkstaden om motorn stannar under driften och inte startar igen.

EG-försäkran om överensstämmelse

Annovi Reverberi S.p.A., Modena, Italien, försäkrar att följande maskin/maskiner Black+Decker:

Maskinens benämning Dammsugare för damm och vätskor

	BXVC20PE	BXVC20XE	BXVC30PDE	BXVC30XDE		
Modell nr:	BXVC15PE	BXVC20PTE	BXVC20XTE	BXVC25PDE	BXVC30PTDE	BXVC30XTDE
Effektförbrukning:	1,2 kW	1,2 kW	1,4 kW	1,2 kW	1,6 kW	1,6 kW

överensstämmer med följande EU-direktiv:

2014/35/EU, 2014/30/EU, 2011/65/EU, 2009/125/EG, 2012/19/EU

och att den/de är tillverkad/tillverkade enligt följande standarder eller standardiserade dokument:

EN 60335-1, EN 60335-2-2, EN 55014-1, EN 55014-2, EN 61000-3-2, EN 61000-3-3, EN 62233, EN 50581 och förordning (EG) nr 1275/2008.

Namn på och adress till den person som är behörig att ställa samman den tekniska dokumentationen: Stefano Reverberi / AR Verkställande direktör

Via M.L. King 3 - IT-41122 Modena, Italien

Datum: 2017-04-06

MODENA (I)

Stefano Reverberi

Verkställande direktör

GARANTI

Garantis giltighet regleras av gällande bestämmelser i det land där produkten marknadsförs, om inte annat anges av tillverkaren.

Om produkten uppvisar material- eller tillverkningsfel samt fel som orsakas av bristande överensstämmelse med kraven under garantitiden, åtar sig tillverkaren att byta ut defekta delar och reparera eller byta ut rimligt slitna produkter.

Garantin omfattar inte förbrukningsmaterial (filter, påsar, tillbehör såsom rör, slang, munstycken, hjul o.s.v.).

Garantin omfattar inte fel som orsakas av eller uppstår vid:

- felaktig, otillåten eller vårdslös användning,
- uthyrning eller professionellt bruk när maskinen har sålts för hushållsbruk,
- försummelse av underhållsanvisningarna i bruksanvisningen,
- reparationer utförda av icke auktoriserad personal eller serviceverkstäder,
- användning av reservdelar eller tillbehör som inte är original,
- transportskador, skador som orsakas av främmande föremål eller ämnen, olyckor,
- problem med magasinering eller förvaring.

För garantianspråk måste inköpskvittot uppvisas.

Tekniska specifikationer	Måttenheter	BXVC15PE	BXVC20PE BXVC20PTE	BXVC20XE BXVC20XTE	BXVC25PDE	BXVC30PDE BXVC30PTE	BXVC30XDE BXVC30XTE
Spänning	V/Hz	220-240 V - 50/60 Hz	220-240 V - 50/60 Hz	220-240 V - 50/60 Hz	220-240 V - 50/60 Hz	220-240 V - 50/60 Hz	220-240 V - 50/60 Hz
Effekt	kW	1,2	1,2	1,4	1,2	1,6	1,6
Behållarens volym	l	14,5	20	20	25	30	30
Max. sugtryck	kPa	17	17	18	17	19	19
Max. undertryck	mbar	170	170	180	170	190	190
Max. insugen luft	l/s	28	28	33	28	37	37
Antal motorer	-	1	1	1	1	1	1
Ø tillbehör	mm	35	35	35	35	35	35
Elkabel	m	5	5	5	5	5	5
Skyddsklass	-						
Motors isolation	Klass	F	F	F	F	F	F
Motors kapslingsklass	-	IPX4	IPX4	IPX4	IPX4	IPX4	IPX4
Nettovikt	kg	5,7	6,3/6,8	7,0/7,5	6,4	6,9/7,4	7,2/7,7
Bruttovikt	kg	6,7	7,3/7,8	9,5/10,0	7,9	8,4/8,9	9,8/10,3

Med förbehåll för tekniska ändringar!

Sayın Müşteri,

Cihazı ilk kez kullanmadan önce bu orijinal talimatları okuyun; kullanırken talimatları izleyin ve gelecekte kullanmak için veya cihazın bir başkasına satılması halinde, cihazla birlikte teslim etmek için saklayın.

1 GÜVENLİK BİLGİLERİ

1.1 Satın almış olduğunuz cihaz, Avrupa'nın en uzman firmalarından biri tarafından gerçekleştirilmiş, yüksek teknoloji içerikli bir üründür. Bu cihaz, bu kullanım talimatlarında yer alan tanımlamalar ve güvenlik uyarıları uyarınca çok amaçlı elektrikli süpürgesi olarak kullanılmak için üretilmiştir. Cihazınızdan en üstün performansı elde etmeniz için, dikkatlice okunması ve kullanırken her defa uyulması gereken bu bilgileri sunmaktayız. Cihazın bağlanması, kullanımı ve bakımı esnasında, kendi can güvenliğiniz ve hemen yakın alanlarda bulunan kişilerin can güvenliğini korumak üzere mümkün tüm tedbirler alınmalıdır. Güvenlik talimatlarını dikkatlice okuyun ve bunları uygulayın; bunların ihmal edilmesi, kişilerin sağlığı ve güvenliğini tehlikeye atabilir veya ekonomik hasarlara neden olabilir.

2 BİLGİ İŞARETLERİ

2.1 Cihaz üzerine uygulanmış olan plaka etiketleri ve semboller ile vurgulanan ve bu talimatlar kapsamında belirtilen işaretlere uyulmalıdır.

Cihaz üzerinde ve elkitabında sadece satın alınmış cihaz açısından geçerli olan semboller mevcuttur. Cihaz üzerine uygulanmış olan plaka etiketleri ile sembollerin daima sağlam ve okunabilir olduklarını kontrol edin; aksi takdirde, orijinal olarak buldukları yerlere uygulayarak, yenileriyle değiştirin (Teknik Servis Merkezine danışın).

 **Dikkat - Tehlike**

 **Kullanmadan önce, bu talimatları dikkatlice okuyun.**

 **E3 ikonu (sembol şekil 1'de mevcut ise)** - Bu cihazın sadece evde kullanılmak için tasarlanmış olduğunu, ticari veya sanayi ortamlarında kullanılmaması gerektiğini belirtir.

0 Şalter kapalı pozisyonu

I Şalter açık pozisyonu

 **Otomatik şalter pozisyonu**

II Otomatik şalter pozisyonu





 **Bu ürün yalıtım sınıfı II çerçevesinde konumlanır.**

Bu, ürünün takviyeli bir yalıtım veya çift yalıtımla (sadece sembol cihaz üzerinde mevcut ise) donatılmış olduğu anlamına gelir.

 **Bu ürün yalıtım sınıfı I çerçevesinde konumlanır.**

Bu, ürünün koruyucu bir topraklama iletkeniyle (sadece sembol cihaz üzerinde mevcut ise) donatılmış olduğu anlamına gelir.

 Bu ürün, konuyla ilgili uygulanabilir Avrupa direktiflerine uygundur.

 **E1 ikonu - Cihazın geri dönüşümü.** Kullanım ömrü sonunda cihazı derhal kullanılmaz hale getirin. Elektrik güç kaynağından cihazın fişini çıkarın.

Elektrik kablosunu kesin.

Elektrikli cihazları ev atıkları ile birlikte imha etmeyin. WEEE 2012/19/EU direktifinde belirtilmiş olanlara göre, kullanım ömrünü doldurmuş olan elektrikli ve elektronik cihazların üzerinde bulunan elektrikli

komponentler ayrı olarak toplanmalı ve çevreye zarar vermeyecek şekilde geri dönüştürülmelidir. Detaylı bilgi için yetkili daireler veya bölge satış temsilcisi ile iletişim kurun.

 Koruyucu kulaklık kullanın.

 Koruyucu maske kullanın.

 Solunum koruma ekipmanlarını kullanın.

 Koruyucu eldivenler kullanın.

 İş kazalarını önleyici ayakkabılar kullanın.

 Koruyucu giysiler kullanın.



3 GÜVENLİK KURALLARI/ARTIK RİSKLER

3.1 UYARILAR: YAPILMAMASI GEREKENLER

- 3.1.1** DİKKAT. Cihazın 8 yaş altı çocuklar ve fiziksel, duyuşsal veya zihinsel yetenekleri sınırlı veya az deneyim ve/veya bilgi sahibi kişiler tarafından kullanımına, bunların usule uygun şekilde gözetim altında tutulmaları ve cihazın güvenlik içinde nasıl kullanılacağı ve cihazdan kaynaklanabilecek tehlikelere dair bilgilendirilmiş olmaları dışında, İZİN VERMEYİN.
- 3.1.2** DİKKAT. Çocuklar cihazı oyuncak olarak KULLANMAMALIDIR. Cihazla oynamadıklarından emin olmak için, çocukları gözetim altında tutun.
- 3.1.3** Kullanıcı tarafından uygulanacak temizlik ve bakım işlemleri, gözetim altında olmayan çocuklar veya aciz kişiler tarafından YAPILMAMALIDIR.
- 3.1.4** Ambalaj film tabakalarını çocukların erişemeyecekleri yerlerde saklayın. Boğulma tehlikesi!
- 3.1.5** DİKKAT. Cihaz, talimatları okumamış ve anlamamış olan kişiler tarafından ÇALIŞTIRILAMAZ.
- 3.1.6** DİKKAT. Cihazı, alevlenebilir, zehirli veya cihazın doğru işleyişi ile uyumlu olmayan özelliklere sahip akışkanlarla KULLANMAYIN. Cihazın, potansiyel olarak alevlenebilir veya patlayıcı atmosferde kullanılması yasaktır.
- 3.1.7** DİKKAT. Bazı maddeler emiş havası ile birlikte buhar ve patlayıcı karışımlar oluşturabilir. Aşağıdaki maddeleri asla EMDİRMEYİN:
- Patlayıcı veya alevlenebilir gazlar, sıvılar ve tozlar (reaktif tozlar).
 - Yoğun alkali veya asitli deterjanlarla birlikte reaktif metal tozları (örneğin alüminyum, magnezyum, çinko).
 - Saf halde asit ve alkali solüsyonları.
 - Organik solüsyonlar (örneğin benzin, vernikler için incelticiler, aseton veya mazot).
- Bu maddeler cihazı oluşturan malzemeleri korozyona uğratabilir.
- 3.1.8** Her kullanım sonrasında ve her defa temizlik/bakım işlemlerine başlamadan önce cihazı devreden çıkarın.
- 3.1.9** Yangın tehlikesi. Yanan veya kızgın nesnelere EMDİRMEYİN.
- 3.1.10** DİKKAT. Cihazı, yağmur halinde açık alanlarda KULLANMAYIN.
- 3.1.11** DİKKAT. Islak ellerle fiş ve/veya prize DOKUNMAYIN.
- 3.1.12** DİKKAT. Cihazı, hasar görmüş elektrik kablosu ile KULLANMAYIN. Elektrik kablosu hasar görmüş ise, güvenlik açısından tehlikeleri önlemek için imalatçı tarafından, onun bir Teknik Servis Merkezi tarafından veya aynı derecede ehliyetli kişiler tarafından bir yenisiyle değiştirilmelidir.
- 3.1.13** DİKKAT. Cihazın özellikler plaka etiketiyle donatılmış olduğunu kontrol edin, aksi takdirde cihazı satın almış olduğunuz satıcıya haber verin. Plaka etiketi olmayan cihazlar, anonim ve potansiyel olarak tehlikeli olduklarından KULLANILMAMALIDIR.



3.1.14 DİKKAT. ELEKTRİK KABLOSUNDAN çekerek cihazı hareket ETTİRMEYİN.

3.1.15 DİKKAT. Orijinal olmayan ve özel olarak modele ait olmayan aksesuarların kullanımı yasaktır. Cihaz üzerinde tadilat yapılması yasaktır; tadilat yapılması, Uygunluk Beyanının geçerliliğini sona erdirir ve imalatçıyı medeni ve cezai sorumluluktan muaf kılar.

3.2 UYARILAR: YAPILMASI GEREKENLER

3.2.1 DİKKAT. Elektrik akımı ileten parçaların hepsinin su jetleri veya püskürtmelerine karşı KORUNMALARINI GEREKİR.

3.2.2 DİKKAT. Elektrik bağlantısı, IEC 60364-1 standartları uyarınca vasıflı bir elektrikçi tarafından gerçekleştirilmelidir. Toprağa geçen akım kaçığı 30 ms boyunca 30 mA'yı aşıyorsa, bu makineye elektrik beslemesini kesen bir kaçak akım koruma şalteri veya bir topraklama arızası devre şalteri öngörülmesi önemle tavsiye edilir.

3.2.3 DİKKAT. Başlatma aşaması SIRASINDA cihaz şebekede parazit oluşmasına neden olabilir.

3.2.4 DİKKAT. Sadece iletken kesiti uygun olan onaylı elektrik uzatma kablolarını kullanın.

3.2.5 DİKKAT. Cihaz denetimsiz olarak bırakıldığında, daima şalteri devreden çıkarın.

3.2.6      

DİKKAT. Hava akışı parçaların sekmesine neden olabilir; operatörün can sağlığını ve güvenliğini sağlayacak tüm giysi ve koruyucu donanımlar (KKD) kullanılmalıdır.

3.2.7 DİKKAT. Montaj, temizlik, ayarlama, bakım, depolama ve nakliye işlemlerini gerçekleştirmeden önce cihazı kapatın ve güç besleme kaynağından fişini çıkarın.

3.2.8 DİKKAT. Elektrikli komponentlerin bakımı ve/veya onarımı vasıflı personel tarafından GERÇEKLEŞTİRİLMELİDİR.

3.2.9 DİKKAT. Kullanmadan önce her defa ve düzenli aralıklar ile vidaların sıkılık durumlarını ve cihazı oluşturan parçalarının iyi durumda olduklarını KONTROL EDİN, kırılmış veya aşınmış parçalar olup olmadığını gözden geçirin.

3.2.10 DİKKAT. Cihazın güvenliğini garanti etmek için sadece imalatçının orijinal yedek parçalarını veya imalatçı tarafından onaylanmış olanları kullanın.

3.2.11 DİKKAT. Uygun olmayan uzatma kabloları tehlikeli olabilir. Bir uzatma kablosunun kullanılması halinde, açık alanda kullanım için uygun olan bir tür seçin ve bağlantının kuru kaldığı ve yerden uzak olduğunu kontrol ederek emin olun. Bu amaç doğrultusunda, prizden yerden en az 60 mm uzaklıkta olmasını sağlayacak bir kablo makarası kullanılması önemle tavsiye edilir.



4 GENEL BİLGİLER (SAYFA 3)**4.1 Elkitabının kullanımı**

Bu elkitabı cihazın bütünlüğü bir parçasıdır; gelecekte danışmak için muhafaza edilmelidir. Kurmadan/kullanmadan önce dikkatlice okuyun. El değiştirme durumunda, devreden/in, elkitabını cihazın yeni sahibine teslim etme zorunluluğu bulunur.

4.2 Teslim

Cihaz, kısmen sökülmüş olarak bir karton ambalajı içinde teslim edilir. **Tedarik birleşimini görmek için şekil 1'e bakın.**

4.2.1 Birlikte teslim edilen dokümantasyon

- D1 Kullanım ve bakım elkitabı
- D2 Güvenlik bilgileri
- D3 Uygunluk beyanı
- D4 Garanti kuraları

4.3 Ambalajların imha edilmesi

Ambalajı oluşturan malzemeler çevre kirlenici değildir, buna rağmen malzemeler kullanımları ülkenin yürürlükteki yönetmeliği uyarınca dönüştürülmeli veya imha edilmelidir.

5 TEKNİK BİLGİLER (SAYFA 3)**5.1 Öngörülen kullanım**

Cihaz, bu kullanım talimatlarında yer alan tanımlamalar ve güvenlik uyarıları uyarınca çok amaçlı elektrikli süpürgesi olarak kullanılmak için üretilmiştir.

Bu cihaz sadece evde kullanılmak için tasarlanmış olup, ticari veya sanayi ortamlarında kullanılmamalıdır. Cihaz, IEC 60335-1 ve IEC 60335-2-2 standardına uygundur.

5.2 Operatör

Cihazı (profesyonel veya profesyonel olmayan) kullanacak operatörü belirlemek için **şekil 1'de gösterilen ikona bakın.**

5.3 Başlıca kısımlar:

- A1 Başlatma mekanizması
- A2 Emiş bağlantı rakoru
- A3 Üfleme bağlantı rakoru
- A4 Sap
- A5 Kablo tutma kancası (bu özelliği bulandıran modellerde)
- A6 Kapama kancaları
- A7 Fişli elektrik kablosu
- A8 Döner tekerlekler
- A9 Kap
- A10 Motor ile kapak
- A11 Aksesuar Çantası (bu özelliği bulandıran modellerde)
- A12 Sıvı tahliye tapası (bu özelliği bulandıran modellerde)
- C1 Elektrikli alet için ek priz (bu özelliği bulandıran modellerde)

5.3.1 Aksesuarlar (modellerin belirtildiği şekil 1'e bakın - tedarik, karton ambalaj üzerinde gösterilenleri öngörür)

- | | |
|--------------------------------------------|---------------------------|
| B1 Filtre tutucu | B7 Halı - koltuk fırçası |
| B2 Sünger filtre | B8 Aralıklardan emme ağzı |
| B3 Esnek boru | B9 Yuvarlak fırça |
| B4 Elektrikli alet adaptörü (isteğe bağlı) | B10 Kumaş filtre torbası |
| B5 Sert boru | B11 Kâğıt filtre torbası |
| B6 Zemin fırçası | |

5.4 Güvenlik donanımları

- Başlatma mekanizması (A1)
Başlatma mekanizması makinenin istenmeden tesadüf kullanımını önler.

6 KURMA (SAYFA 4)**⚠ Dikkat - Tehlike!**

Tüm kurma ve montaj işlemleri, cihazın elektrik şebekesinden bağlantısı kesilmiş olarak yapılmalıdır.

Montaj sırası için sayfa 4'e bakın.

6.1 Montaj

Ambalajın açılması sırasında olası eksik aksesuarları veya ambalaj kapsamında hasar olup olmadığını kontrol edin. Nakliyeden kaynaklanan hasarlar ile karşılaşılması durumunda, derhal satıcınızı bilgilendirin.

Kapama kancalarını (A6) açarak cihazın motor ile kapağını (A10) yukarı kaldırın ve fitrenin (B2) doğru olarak takılması için kontrol ederek tedarik edilmiş olan aksesuarları çıkarın.

Şekil 2'ye bakın.

Montaj sırası için sayfa 4'e bakın.

6.2 Döner tekerleklerin takılması

Kapağı çıkarılmış olan kabi (A9) sağlam yatay bir düzlem üzerinde tersyüz edin. Döner tekerleklerin (A8) göbeklerini özel deliklere geçirin ve tekerleklerin doğru konumlanması ve sabitlenmesi için tekerlekler deliklerin içine tamamen oturana kadar bastırın.

Şekil 3'e bakın.

6.3 Aksesuarların montajı

Esnek hortumu (B3), gerçekleştirilecek işlem tipine göre emiş rakor bağlantısına (A2) veya üfleme rakor bağlantısına (A3) bağlayın.

Şekil 4'e bakın

Bundan sonra, gerçekleştirileceğiniz temizlik tipine göre gerekli aksesuarların takılmasını sırasıyla tamamlayın. Gerçekleştirilecek temizlik tipi ve temizlenecek yüzeye göre sert boruları (B5) ve fırçaları (B6-B7-B8-B9) kullanın. Fırçalar (B6-B7-B8-B9) doğrudan esnek hortum (B3) üzerine monte edilebilir.

Şekil 5'e bakın

6.4 Elektrik bağlantısı**⚠ Dikkat - Tehlike!**

Elektrik şebekesinin, tanımlayıcı plaka etiketinde gösterilen voltaj ve frekansa (V/Hz) uyduğunu kontrol edin. **Şekil 6'ya bakın**

6.4.1 Uzatma kablolarının kullanımı

"IPX4" koruma dereceli kabloları ve fişleri kullanın. Uzatma kablolarının kesiti, kablo uzunluğu ile orantılı olmalıdır; kablo ne kadar uzun olursa, kesit o kadar geniş olmalıdır.

6.5 Elektrikli alet için ek priz (bu özelliği bulandıran modellerde)

Esnek hortumu (B3) elektrikli aletin emiş rakor bağlantısına bağlayın. Bu iki bağlantının uyumlu olmaması durumunda, fazla kısımları keserek elektrikli aletin özel adaptörünü (B4) (bu özelliği bulandıran modellerde) kullanın.

EK prizi (C1) kullanarak (bu özellikle donatılmış olan modeller için) elektrikli alete güç verin.

Şekil 7'ye bakın

7 KULLANIM BİLGİLERİ (SAYFA 5)

7.1 Kumandalar

- Başlatma mekanizması (A1). Şekil 8'e bakın.

Başlatma mekanizmasını, (ON/I) pozisyonuna getirin.

Başlatma mekanizması ikaz lambası ile donatılmış ise, bu lamba yanmalıdır.

Başlatma mekanizmasını, cihazın işlemini durdurmak için (OFF/O) pozisyonuna getirin.

Başlatma mekanizması ikaz lambası ile donatılmış ise, bu lamba sönmelidir.

⚠ Dikkat - Tehlike!

Cihaz, belirtilmiş olduğu gibi güvenli ve sabit bir düzey üzerinde konumlandırılmış olarak işlemelidir. **Şekil 8'e bakın.**

7.2 Çalışmaya başlatma

7.2.1 Kuru emiş. Şekil 9'a bakın.

Sadece kuru filtreler (B2 - B10) ile çalışın! Filtreleri kullanmadan önce bunların hasarlı olup olmadıklarını kontrol edin ve gerekmesi halinde yenileriyle değiştirin. Kuru kirleri emmek için yer fırçalarını uygun şekilde ayarlayın ve kullanım için öngörülen aksesuarları takın (Fırça B6'yı kullanın).

Kuru kirleri emmek için, gerekli olduğunda, kumaş (B10) veya kâğıt (B11) bir filtre torbası ilaveten kullanılabilir.

Filtre torbası ile ilgili bilgiler:

- Filtre torbasının dolum seviyesi emilen kire bağlıdır.
- İnce toz, kum, v.b. durumunda, filtre torbasını sık sık değiştirin.
- Aşınmış filtre torbası patlayabilir, bundan dolayı gecikmeden değiştirilmelidir!

⚠ Dikkat - Tehlike!

Soğumuş külleri emin.

7.2.2 Sıvı emiş. Şekil 10'a bakın.

⚠ Dikkat - Tehlike!

Köpük oluşması veya sıvıların dışarı taşması halinde, cihazı derhal kapatın ve fişi elektrik şebekesinden çıkarın! Filtre torbası (ne kâğıt ne de kumaş) kullanmayın!

⚠ Dikkat

Kap dolu ise, bir yüzey şalter emiş açılışını kapatır ve cihaz daha yüksek hızda çalışır. Derhal cihazı kapatın ve kabı boşaltın.

Nem veya ıslaklıkları emmek için yer fırçalarını uygun şekilde ayarlayın ve kullanım için öngörülen aksesuarları takın (Fırça B6'yı kullanın).

7.2.3 Elektrikli aletler ile çalışma. Şekil 11'e bakın.

Montaj sırası için şekil 11'e bakın.

Cihazı açın (döner şalter SOLDA  pozisyonunda veya 2 tuşlu şalter II pozisyonunda) ve çalışmaya başlayın.

Uyarı: Elektrikli alet açıldığında, emiş türbini 0,5 saniyelik bir gecikme ile harekete geçer.

Elektrikli alet kapatıldığında, emiş türbini, emiş borusundaki artık kirin emilmesini sağlamak için yaklaşık 6 saniye boyunca işleme devam eder.

7.2.4 Üfleme fonksiyonu. Şekil 12'ye bakın.

Zor erişilen veya örneğin çakıl yatağında yapraklar gibi, emiş yapılmasının mümkün olmadığı noktaların temizliği.

Özel bağlantı rakoruna esnek emiş hortumunu bağlayın. Bu şekilde üfleme fonksiyonu etkinleştirilmiş olacaktır.

Üfleme fonksiyonunun daha verimli olmasını sağlamak üzere aralıklardan emme ağzının kullanılması tavsiye edilir (B8).

7.3 İşlemeye ara verilmesi (Mola Verme)

Cihazı kapatın. **Şekil 8'e bakın.**

Yer fırçasını park pozisyonunda kenetleyin.

7.4 İş sonu

Cihazı kapatın. **Şekil 8'e bakın.**

Fişi prizden çıkarın.

7.5 Kabi boşaltın

Kuru kir ve tozlar için: cihaz kafasını çıkarın ve kabi boşaltın. **Şekil 13'e bakın.**

Sıvılar için: mevcut ise, boşaltma vidasını kullanın (**şekil 14'e bakın**) veya yukarıda tanımlanmış olduğu gibi hareket edin.

8 BAKIM (SAYFA 6)

⚠ Dikkat - Tehlike!

Tüm kurma ve montaj işlemleri, cihazın elektrik şebekesinden bağlantısı kesilmiş olarak yapılmalıdır.

Montaj sırası için sayfa 6'ya bakın.

Her türlü gözetim ve bakım müdahalesini gerçekleştirmeden önce cihazı kapatın ve fişi prizden çıkarın. Elektrik tesisatları üzerindeki onarım işleri ve müdahaleler sadece Teknik Servis tarafından yapılabilir.

⚠ Dikkat - Tehlike!

Aşındırıcı deterjanlar, cam için deterjanlar veya genel deterjanları kullanmayın! Motor (A10) ile kapağı asla suya daldırmayın. Cihaz ve plastik aksesuarları sentetik malzemeler için normal bir deterjan ile temizleyin. Gerekli olduğunda kap ve aksesuarları su ile durulayın ve tekrar kullanmadan önce kurulayın.

8.1 Sünger filtrenin temizlenmesi (B2). Şekil 15'e bakın.

Kancaları (A6) açarak elektrikli süpürgeyi açın. Motor ile kapağı (A10) tepetaklak edip, filtreyi sökün.

Musluk suyu altında özenle durulayın ve kuruması için bırakın. Kuruduktan sonra tekrar yerine takın.

8.2 Kumaş filtre torbasının temizlenmesi (B10). Şekil 16'ya bakın.

Kancaları (A6) açarak elektrikli süpürgeyi açın. Filtre torbasını sökün (B10). Filtre torbasını boşaltın, musluk suyu altında özenle durulayın ve kuruması için bırakın. Kuruduktan sonra tekrar yerine takın.

8.3 Kâğıt filtre torbasının değiştirilmesi (B11). Şekil 17'ye bakın.

Kancaları (A6) açarak elektrikli süpürgeyi açın. Dolu filtre torbasını (B11) sökün, atın ve bir yenisini takın.

9 DEPOLAMA (SAYFA 6)

⚠ Dikkat - Tehlike!

Tüm kurma ve montaj işlemleri, cihazın elektrik şebekesinden bağlantısı kesilmiş olarak yapılmalıdır.

İşler tamamlandığında, cihazı temizledikten sonra, cihazı ve aksesuarları **şekil 18'de** belirtilmiş olduğu gibi kaldırın.

Cihazı kuru yerlerde muhafaza edin.

10 ARIZALAR HAKKINDA BİLGİLER

Problemler	Olası nedenler	Çözümler
Cihaz açılmıyor	Gerilim yok	Şebekedeki gerilim mevcudiyetini kontrol edin ve fişin doğru olarak takılmış olduğunu kontrol edin (*)
	Elektrik-elektronik devrede problemler	Teknik Servise başvurun
Cihaz emme yapmıyor veya zayıf emme yapıyor	Aksesuarlar tıkanmış	Kontrol edin ve emme ağızları, uzatmaları veya boruları temizleyin
	Filtreler kirlili	Filtreleri temizleyin
	Filtre torbaları dolu	Filtre torbalarını boşaltın/değiştirin
	Kapı dolu	Kapı boşaltın
Elektrikli alet harekete geçmiyor (elektrikli alet prizini öngören modellerde)	Elektrikli alet fişi elektrikli süpürge üzerindeki prize doğru takılmamış	Fişi doğru şekilde takın
	Şalter kapalı veya I pozisyonunda	Şalteri alet/II pozisyonunda konumlandırın
Toz dışarı çıkıyor	Filtre takılmamış	Filtreyi takın
	Filtre hasarlı	Kullanılmış filtreyi bir yenisiyle değiştirin
	Boru ve rakor bağlantıları hasarlı	Hasarlı parçaları değiştirin
İşleme sırasında cihaz kötü koku çıkarıyor	Filtreler/filtre torbaları kirlili	Filtreler/filtre torbalarını değiştirin

(*) İşleme sırasında motor durur ve yeniden harekete geçmez ise, Teknik Servis ile iletişime geçin.

CE uygunluk beyannamesi

Biz, Modena İtalya'da kâin Anнови Reverberi S.p.A., aşağıdaki Black+Decker makinesi/makinelerinin:

Cihaz adı: Islak ve kuru elektrik süpürgesi

	BXVC20PE	BXVC20XE	BXVC30PDE	BXVC30XDE		
Model No.:	BXVC15PE	BXVC20PTE	BXVC20XTE	BXVC25PDE	BXVC30PTDE	BXVC30XTDE
Çekilen güç:	1,2 kW	1,2 kW	1,4 kW	1,2 kW	1,6 kW	1,6 kW

aşağıdaki Avrupa direktiflerine uygun olduğunu (olduklarını):

2014/35/EU, 2014/30/EU, 2011/65/EU, 2009/125/EC, 2012/19/EU

ve aşağıdaki yönetmeliklere veya standartlaştırılmış aşağıdaki belgelere uygun olarak üretilmiş olduğunu (olduklarını) beyan ederiz:

EN 60335-1; EN 60335-2-2; EN 55014-1; EN 55014-2; EN 61000-3-2; EN 61000-3-3; EN 62233; EN 50581; Tüzük 1275/2008.

Teknik faskülün verilmesi konusunda yetkili kişinin ismi ve adresi: Stefano Reverberi / AR Managing Director

Via ML King, 3 - 41122 Modena, İtalya

Tarih: 06.04.2017

MODENA (I)

Stefano Reverberi

Managing Director

GARANTİ

Garantinin geçerliliği, (üretici tarafından farklı şekilde belirtmesi dışında) ürünün piyasaya sürüldüğü ülkede geçerli kanunlar tarafından düzenlenir.





Ürünün, garanti geçerlilik süresinde, malzeme kalitesi, imalat veya uygunsuzluktan kaynaklanan nedenlerden ötürü hatalı çıkması halinde, imalatçı hatalı kısımların değiştirilmesini garanti eder, haklı olarak aşınmış olmaları halinde, ürünlerin onarılmasını veya değiştirilmesini sağlar.

Garanti normal aşınmaya tabi olan parçaları (filtreler, torbalar, sert boru, esnek hortum, fırçalar, tekerlekler, vb. gibi aksesuarları) kapsamaz.

Garanti, aşağıdakilerin neden olduğu veya aşağıdakilerden kaynaklanan kusurları kapsamaz:

- doğru olmayan kullanım, izin verilmeyen kullanım, ihmalkarlık,
- ürünün evde kullanım amacıyla satılmış olması halinde, kiralama veya profesyonel kullanım,
- özel elkitabında öngörülen bakım kurallarına riayet edilmemesi,
- yetki sahibi olmayan personel veya merkezler tarafından yapılmış onarımlar,
- orijinal olmayan yedek parça veya aksesuarların kullanımı,
- taşıma, yabancı nesne veya maddeler, kaza nedeni hasarlar,
- ambar ve depolama problemleri.

Garantiyi geçerli kılmak için satın alma kanıtının ibraz edilmesi gerekir.

Teknik Veriler	Birim	BXVC15PE	BXVC20PE BXVC20PTE	BXVC20XE BXVC20XTE	BXVC25PDE	BXVC30PDE BXVC30PTE	BXVC30XE BXVC30XTE
Gerilim	V/Hz	220-240 V - 50/60 Hz	220-240 V - 50/60 Hz	220-240 V - 50/60 Hz	220-240 V - 50/60 Hz	220-240 V - 50/60 Hz	220-240 V - 50/60 Hz
Güç	kW	1,2	1,2	1,4	1,2	1,6	1,6
Kap. kapasitesi	l	14,5	20	20	25	30	30
Maksimum emiş basıncı	kPa	17	17	18	17	19	19
Maksimum depresyon	mbar	170	170	180	170	190	190
Emilen maksimum hava	l/s	28	28	33	28	37	37
Motor sayısı	-	1	1	1	1	1	1
Ø aksesuarlar	mm	35	35	35	35	35	35
Besleme kablosu	m	5	5	5	5	5	5
Koruma sınıfı	-		 / 	 / 		 / 	 / 
Motor Yalıtımı	Sınıf	F	F	F	F	F	F
Motor Koruma	-	IPX4	IPX4	IPX4	IPX4	IPX4	IPX4
Net ağırlık	kg	5,7	6,3/6,8	7,0/7,5	6,4	6,9/7,4	7,2/7,7
Brüt ağırlık	kg	6,7	7,3/7,8	9,5/10,0	7,9	8,4/8,9	9,8/10,3

Teknik değişiklik yapma hakkı saklıdır!

Шановний покупець!

Уважно прочитайте ці оригінальні інструкції перед першим використанням пристрою, дотримуйтеся вказаної в них інформації та зберігайте їх у безпечному місці для використання в майбутньому або для передачі наступним власникам.

1 ІНСТРУКЦІЇ З ТЕХНІКИ БЕЗПЕКИ

1.1 Придбаний вами пристрій є високотехнологічною розробкою одного з провідних європейських виробників. Даний пристрій призначений для використання в якості багатощаблевого вакуумного пилососа згідно з описом та запобіжними заходами, які містяться в цих інструкціях. Дана інформація надається вам для забезпечення найбільш ефективного використання пристрою; уважно прочитайте її та завжди дотримуйтеся вказаних рекомендацій. Під час підключення, експлуатації та обслуговування пристрою вживайте всіх можливих заходів безпеки для власного захисту та захисту людей, які перебувають у безпосередній близькості. Уважно прочитайте правила техніки безпеки та виконуйте їх за будь-яких обставин. Невиконання цих положень може поставити під загрозу здоров'я та безпеку людей або спричинити значні матеріальні збитки.

2 ЗНАКИ БЕЗПЕКИ

2.1 Дотримуйтеся інструкцій на знаках безпеки, розташованих на пристрої та вказаних у цьому посібнику. На пристрої та в посібнику містяться лише ті символи, які відповідають придбаній моделі. Прикріплені до пристрою символи та знаки завжди мають бути присутніми та розбірливими; в іншому разі прикріпіть їхні замітники на вихідних місцях. (Зверніться до авторизованого сервісного центру.)

 **Попередження — небезпечно!**

 **Перед експлуатацією уважно прочитайте цю інструкцію.**

 **Символ E3 (якщо він міститься на рис. 1) — означає, що пристрій призначено для побутового використання та його не можна використовувати для промислових чи комерційних цілей.**

0 Положення «Вимкнено»

I Положення «Увімкнено»

 **Автоматичне налаштування вакуумування**

II **Автоматичне налаштування вакуумування**



**Цей виріб має ізоляцію класу II.**

Це означає, що він має посилену чи подвійну ізоляцію (лише якщо цей символ присутній на пристрої).

**Цей виріб має ізоляцію класу I.**

Це означає, що його оснащено захисним дротом заземлення (лише якщо символ присутній на пристрої).

Є Виріб відповідає вимогам належних європейських директив.



Символ E1 — повторне використання пристрою. негайно припиніть використання старого пристрою.

Від'єднайте пристрій від мережі.

Відріжте кабель живлення.

Не утилізуйте електричне обладнання з побутовими відходами. Згідно з положеннями Директиви 2012/19/EU щодо відпрацьованого електричного й електронного обладнання (WEEE), електричні компоненти необхідно збирати окремо й утилізувати екологічно безпечним способом. Для отримання додаткової інформації зверніться в відповідний орган місцевої влади або до свого продавця.



Надіньте засоби захисту органів слуху.



Надіньте захисну маску.



Надіньте засоби захисту органів дихання.



Надіньте захисні рукавички.



Надіньте захисне взуття.



Надіньте захисний одяг.



3 ПРАВИЛА ТЕХНІКИ БЕЗПЕКИ/ЗАЛИШКОВІ РИЗИКИ







3.1 ЗАБОРОНЕНО З МІРКУВАНЬ БЕЗПЕКИ

- 3.1.1** Попередження. Цей пристрій ЗАБОРОНЕНО використовувати дітям у віці молодше 8 років, або особам з обмеженими фізичними, сенсорними чи розумовими здібностями, або людям, яким бракує досвіду чи знань, якщо вони не перебувають під наглядом або не були проінструктовані щодо безпечного використання пристрою та не розуміють зумовлені цим ризики.
- 3.1.2** Попередження. Дітям ЗАБОРОНЕНО гратися з пристроєм. Наглядайте за дітьми, щоб переконатися, що цього не трапиться.
- 3.1.3** ЗАБОРОНЕНО здійснювати очищення та обслуговування пристрою дітьми або некомпетентними особами, якщо вони не перебувають під наглядом.
- 3.1.4** Зберігайте пакувальну плівку в недоступному для дітей місці. Небезпека задушення!
- 3.1.5** Попередження. Забороняється ВИКОРИСТАННЯ цього пристрою особами, які не прочитали та не зрозуміли інструкцій.
- 3.1.6** Попередження. НЕ використовуйте пристрій із займистими чи токсичними рідинами або будь-якими рідинами, які не сумісні з його коректною роботою. Заборонено використовувати пристрій у потенційно легкозаймистій або вибухонебезпечній атмосфері.
- 3.1.7** Попередження. Деякі речовини в поєднанні з повітрям можуть утворювати вибухонебезпечні пари і суміші. ЗАБОРОНЕНО всмоктування наступних речовин:
- вибухонебезпечні або вогненебезпечні гази, рідини або пил (реактивний пил);
 - порошкоподібні реактивні метали (наприклад, алюміній, магній або цинк) разом із сильними лужними і кислотними миючими засобами;
 - чисті кислотні і лужні розчини;
 - органічні речовини (наприклад, бензин, розчинники для фарби, ацетон або дизельне пальне).
- Ці речовини також можуть викликати корозію матеріалів, з яких виготовлений пристрій.
- 3.1.8** Вимикайте пристрій після кожного використання та перед чищенням/обслуговуванням.
- 3.1.9** Небезпека пожежі. ЗАБОРОНЕНО всмоктувати горючі або розпечені матеріали.
- 3.1.10** Попередження. ЗАБОРОНЕНО використовувати пристрій на відкритому повітрі, коли йде дощ.
- 3.1.11** Попередження. НЕ торкайтеся штепсельної вилки та (або) розетки мокрими руками.



- 3.1.12** Попередження. **ЗАБОРОНЕНО** користуватися пристроєм, якщо пошкоджено кабель живлення. Якщо пошкоджено кабель живлення, то для запобігання нещасним випадкам заміну має виконати виробник, один із його сервісних центрів або особи, які мають аналогічну кваліфікацію.
- 3.1.13** Попередження. Переконайтесь, що ваш пристрій приєднано відповідно до таблички з технічними характеристиками; у разі її відсутності зверніться до продавця. **ЗАБОРОНЕНО** використовувати пристрої без таблички з технічними характеристиками, оскільки їх неможливо ідентифікувати, тому вони є потенційно небезпечними.
- 3.1.14** Попередження. **НЕ** переміщуйте пристрій, тягнучи його за **КАБЕЛЬ ЖИВЛЕННЯ**.
- 3.1.15** Попередження. Заборонено використовувати неоригінальне приладдя та будь-яке інше приладдя, не призначене безпосередньо для відповідної моделі. Заборонено вносити до пристрою будь-які зміни. Будь-які зміни, внесені до пристрою, анулюють Декларацію відповідності та звільняють виробника від усіх зобов'язань згідно з цивільним і кримінальним правом.

3.2 ВИМОГИ З МІРКУВАНЬ БЕЗПЕКИ

- 3.2.1** Попередження. Усі електричні дроти **МАЮТЬ БУТИ ЗАХИЩЕНІ** від струменя або бризків води.
- 3.2.2** Попередження. Електропідключення має бути виконане кваліфікованим електриком відповідно до вимог ІЕС 60364-1. Необхідно встановити пристрій захисного вимкнення, який вимикає електроживлення, якщо витік струму в землю перевищує 30 мА за 30 мс, або переривач замикання на землю.
- 3.2.3** Попередження. **ПІД ЧАС** запуску пристрій може викликати перешкоди в електричній системі.
- 3.2.4** Попередження. Користуйтеся лише сертифікованими електричними подовжувачами з дротами належного поперечного перерізу.
- 3.2.5** Попередження. Завжди вимикайте пристрій, коли залишаєте його без нагляду.
- 3.2.6**      

Попередження. Потік повітря може викликати віддачу в компонентах: надягайте весь захисний одяг та обладнання (ІЗЗ), необхідне для безпеки оператора.

- 3.2.7** Попередження. Перед збиранням, обслуговуванням, зберіганням і транспортуванням вимикайте пристрій і від'єднуйте його від мережі електроживлення.



- 3.2.8** Попередження. Обслуговування та (або) ремонт електричних компонентів МАЄ проводити кваліфікований персонал.
- 3.2.9** Попередження. Перед кожним використанням та періодично ПЕРЕВІРЯЙТЕ, чи всі гвинти повністю затягнуто та чи всі компоненти пристрою в належному стані, та чи немає зламаних або спрацьованих компонентів.
- 3.2.10** Попередження. Для гарантування безпеки пристрою використовуйте лише оригінальні частини від виробника або затверджені ним частини.
- 3.2.11** Попередження. Невідповідні подовжувальні кабелі можуть бути небезпечними. Якщо використовується подовжувач, він має бути придатним для використання надворі, а з'єднання має бути сухим і не торкатися землі. Настійно рекомендуємо використовувати катушку для кабелю живлення, завдяки якій розетка знаходиться на відстані щонайменше 60 мм над землею.



4 ЗАГАЛЬНА ІНФОРМАЦІЯ (СТОРІНКА 3)

4.1 Користування посібником

Посібник є невід'ємною складовою комплекту постачання пристрою, тому його слід зберігати для використання в майбутньому. Уважно прочитайте посібник, перш ніж установлювати/використовувати пристрій. Якщо пристрій продано, продавець має передати цей посібник його новому власнику.

4.2 Доставка

Пристрій доставляють частково зібраним у картонній коробці.

Комплект постачання зображено на рис. 1.

4.2.1 Документація, яка входить до комплекту постачання пристрою

- D1 Посібник з експлуатації та обслуговування
- D2 Інструкції з техніки безпеки
- D3 Декларація відповідності
- D4 Гарантійні положення

4.3 Утилізація упаковки

Пакувальні матеріали не забруднюють навколишнього середовища, проте їх слід переробити чи утилізувати згідно з відповідними законодавчими нормами, які діють у країні використання.

5 ТЕХНІЧНА ІНФОРМАЦІЯ (СТОРІНКА 3)

5.1 Використання за призначенням

Даний пристрій призначений для використання в якості багатоцільового вакуумного пилососа згідно з описом та запобіжними заходами, які містяться в цих інструкціях.

Даний пристрій призначено для побутового використання та його не можна використовувати для промислових чи комерційних цілей. Пристрій відповідає стандартам IEC 60335-1 і IEC 60335-2-2.

5.2 Оператор

Символ, зображений на рис. 1, позначає призначеного для пристрою оператора (професіонала чи непрофесіонала).

5.3 Основні компоненти

- A1 Стартер
- A2 Під'єднання всмоктування
- A3 Під'єднання повітродувки
- A4 Ручка
- A5 Гак зберігання кабелю живлення (якщо входить у комплект)
- A6 Захвати
- A7 Кабель живлення з вилкою
- A8 Коліщатка
- A9 Контейнер
- A10 Кришка з мотором
- A11 Тримач приладдя (якщо входить у комплект)
- A12 Пробка для зливу рідини (якщо входить у комплект)
- C1 Роз'єм живлення інструмента (якщо входить у комплект)

5.3.1 Приладдя (детальний опис моделей див. на рис. 1 — комплект постачання зображено на картонній коробці)

- | | |
|-----------------------------------------------------------------------|--------------------------------|
| B1 Тримач фільтра | B7 Щітка для килимів та меблів |
| B2 Губчатий фільтр | B8 Щілинна насадка |
| B3 Шланг | B9 Кругла щітка |
| B4 Адаптер для електроінструментів (залежно від комплекту постачання) | B10 Мішечний фільтр з тканини |
| B5 Трубка | B11 Мішечний фільтр з паперу |
| B6 Щітка для підлоги | |

5.4 Запобіжні пристрої

- Стартер (A1)

Стартер запобігає випадковому використанню пристрою.

6 ВСТАНОВЛЕННЯ (СТОРІНКА 4)



⚠ Попередження — небезпечно!

Усі операції зі встановлення та збирання слід виконувати, коли пристрій від'єднано від мережі електропостачання.

Послідовність збирання показано на сторінці 4.

6.1 Збирання

При розпакуванні перевірте наявність всього приладдя та відсутність пошкодження вмісту. У разі виявлених пошкоджень при транспортуванні негайно повідомте продавця.

Підніміть кришку з мотором (A10) з пристрою, відпустіть захвати (A6) та вийміть приладдя, перевірте правильність встановлення фільтра (B2).

Див. рис. 2.

Послідовність збирання показано на сторінці 4.

6.2 Встановлення коліщаток

Поверніть контейнер пилососа (A9) зі знятою кришкою вгору дном на твердій горизонтальній поверхні. Встановіть втулки коліщаток (A8) в відповідні отвори та натисніть до упору для закріплення коліщат в правильному положенні.

Див. рис. 3.

6.3 Встановлення приладдя

Приєднайте шланг (B3) до з'єднання для всмоктування (A2) або повітродувки (A3) залежно від потрібного виду роботи.

Див. рис. 4.

Потім доповніть послідовність приладдям, необхідним для запланованого типу прибирання. Використовуйте трубки (B5) та щітки (B6-B7-B8-B9) залежно від типу прибирання та поверхні, яку необхідно очистити. Щітки (B6-B7-B8-B9) можна прикріплювати безпосередньо на шланг (B3).

Див. рис. 5.

6.4 Під'єднання до електромережі

⚠ Попередження — небезпечно!

Переконайтеся, що напруга та частота (В/Гц) мережі електроживлення відповідають значенням, вказаним у таблиці з технічними характеристиками. Див. рис. 6.

6.4.1 Використання подовжувачів

Використовуйте кабелі та штепсельні вилки з рівнем захисту IPX4.

Поперечний переріз подовжувача має бути пропорційним його довжині: що довший подовжувач, то більшим має бути його поперечний переріз.

6.5 Роз'єм живлення інструмента (якщо входить у комплект)

Приєднайте шланг (B3) до з'єднання електроінструмента для всмоктування. Якщо два з'єднання несумісні, використовуйте адаптер для електроінструментів (B4) (якщо входить у комплект), щоб відіізати надлишок.

Використовуйте електроінструмент з додатковою розеткою (C1) (у моделях з відповідною комплектацією).

Див. рис. 7.

7 ІНФОРМАЦІЯ ПРО ВИКОРИСТАННЯ ПРИСТРОЮ (СТОРІНКА 5)

7.1 Елементи керування

– Стартер (A1). Див. рис. 8.

Встановіть вимикач стартера в положення (УБИМК/І).

Якщо на стартері є сигнальна лампочка, вона має засвітитися.

Встановіть вимикач стартера в положення (ВИМК0), щоб зупинити пристрій.

Якщо на стартері є сигнальна лампочка, вона має згаснути.

⚠ Попередження — небезпечно!

Під час роботи пристрій має бути встановлений на твердій стійкій поверхні, як показано. Див. рис. 8.

7.2 Запуск

7.2.1 Сухе всмоктування. Див. рис. 9

Працює тільки з сухими фільтрами (B2–B10)! Перед їх використанням перевірте фільтри на предмет пошкоджень і замініть їх у разі необхідності. Для всмоктування сухого бруду відрегулюйте щітку для підлоги належним чином і встановіть відповідне приладдя (використовуйте щітку B6).

У разі необхідності при всмоктуванні сухого бруду можна використовувати додатковий мішечний фільтр з тканини (B10) або з паперу (B11).

Рекомендації по використанню мішечного фільтра:

- рівень заповнення мішечного фільтра залежить від типу бруду, що збирається;
- необхідно часто замінювати мішечний фільтр при збиранні дрібного пилу, піску тощо;
- спрацьований мішечний фільтр може розірватись, тому його необхідно вчасно замінювати!

⚠ Попередження — небезпечно!

Дозволяється всмоктувати тільки холодний повітря.

7.2.2 Всмоктування рідин. Див. рис. 10

⚠ Попередження — небезпечно!

У разі утворення піни або витікання рідини негайно вимкніть пристрій або витягніть вилку! Не використовуйте мішечний фільтр (ні з тканини, ні паперовий)!

⚠ Попередження

Коли резервуар заповнено, поплавковий вимикач вимикає всмоктувальний патрубок, а мотор починає набирати швидкість. Негайно вимкніть пристрій і спорожніть контейнер. Для всмоктування вологого або сухого бруду відрегулюйте щітку для підлоги належним чином і встановіть відповідне приладдя (використовуйте щітку B6).

7.2.3 Робота з електроінструментами. Див. рис. 11

Послідовність збирання показано на рис. 11.

Увімкніть пристрій (поверніть автоматичний вимикач вакуумування вліво до  або переключіть кнопку 2 в положення II) і почніть роботу.

Попередження. Одразу після ввімкнення електроінструмента запуститься вентилятор всмоктування з затримкою 0,5 секунди.

Після вимкнення електроінструмента вентилятор всмоктування продовжує працювати протягом 6 секунд для всмоктування бруду, який залишився в шлангу.

7.2.4 Функція повітродувки. Див. рис. 12

Для прибирання недоступних місць або місць, де всмоктування неможливе, як видалення листя з гравію. Приєднайте шланг до відповідного з'єднання. Функція повітродувки тепер активна.

Для більш ефективної продувки рекомендується використовувати щільну насадку (B8).

7.3 Зупинка роботи (пауза)

Вимкніть пристрій. Див. рис. 8.

Помістіть щітку для підлоги в складене положення.

7.4 Завершення роботи

Вимкніть пристрій. Див. рис. 8.

Вийміть вилку.

7.5 Спорожнення контейнера

Для сухого бруду і пилу: змініть насадку з пристрою і спорожніть контейнер. Див. рис. 13.

Для рідин: використайте дренажний гвинт, якщо він входить у комплект (див. рис. 14).

8 ОБСЛУГОВУВАННЯ (СТОРІНКА 6)

⚠ Попередження — небезпечно!

Усі операції зі встановлення та збирання слід виконувати, коли пристрій від'єднано від мережі електропостачання.

Послідовність збирання показано на сторінці 6.

Завжди вимикайте пристрій і виймайте вилку перед будь-якими роботами з обслуговування. Ремонт та робота з електричними системами може виконуватись тільки сервісним центром.

⚠ Попередження — небезпечно!

Заборонено використовувати абразивні миючі засоби, миючі засоби зі склом та універсальні миючі засоби! Заборонено занурювати кришку з мотором (A10) у воду. Пристрій слід очищати за допомогою звичайного мийочого засобу для синтетичних матеріалів. При необхідності, промийте контейнер і приладдя водою і висушіть їх перед повторним використанням.

8.1 Чистка губчатого фільтра (B2). Див. рис. 15

Відкрийте вакуумний пілосос, відпустивши захвати (A6). Поверніть кришку пристрою (A10) вверх дном і змініть фільтр. Ретельно промийте його під проточною водою і залиште до повного висихання. Не збирайте пристрій, доки фільтр повністю не висохне.

8.2 Чистка мішечного фільтра з тканини (B10). Див. рис. 16

Відкрийте вакуумний пілосос, відпустивши захвати (A6). Вийміть мішечний фільтр (B10). Спорожніть мішечний фільтр, ретельно промийте його під проточною водою і залиште до повного висихання. Не збирайте пристрій, доки фільтр повністю не висохне.

8.3 Заміна паперового мішечного фільтра (B11). Див. рис. 17

Відкрийте вакуумний пілосос, відпустивши захвати (A6). Вийміть повний мішечний фільтр (B11), викиньте його і встановіть новий.

9 ЗБЕРІГАННЯ ПІСЛЯ ЗАВЕРШЕННЯ СЕЗОНУ (СТОРІНКА 6)

⚠ Попередження — небезпечно!

Усі операції зі встановлення та збирання слід виконувати, коли пристрій від'єднано від мережі електропостачання.

Після завершення роботи почистіть пристрій і складіть його і приладдя, як зображено на рис. 18.

Зберігайте пристрій у сухому місці.

10 УСУНЕННЯ НЕСПРАВНОСТЕЙ

Несправність	Можливі причини	Способи усунення несправності
Пристрій не вмикається	Відсутнє електроживлення	Упевніться, що вилка щільно вставлена в розетку, а в мережі присутня напруга (*)
	Проблеми з електрично-електронною схемою	Зверніться до авторизованого сервісного центру
Пристрій не всмоктує матеріал, або всмоктує слабо	Забруднено приладдя	Перевірте та очистіть насадки, подовжувачі та шланги
	Забруднення фільтрів	Очистіть фільтри
	Повні мішечні фільтри	Спорожніть/замініть мішечні фільтри
	Повний контейнер	Спорожніть контейнер
Електроінструмент не вмикається (якщо розетка для електроінструмента входить у комплект)	Вилка електроінструмента неправильно вставлена в розетку вакуумного пилососа	Вставте вилку правильно
	Вимкнено або повернено в положення I	Поверніть вимикач в положення електроінструмента/II
З пристрою виходить пил	Фільтр не встановлено	Встановіть фільтр
	Фільтр пошкоджено	Замініть страцьований фільтр новим
	Пошкоджено шланг або з'єднання	Замініть пошкоджені деталі
Неприємний запах із пристрою під час роботи	Забруднені фільтри / мішечні фільтри	Замініть фільтри / мішечні фільтри

(*) Якщо під час роботи мотор зупинився та не перезапускається, зверніться до сервісного центру.

Декларація відповідності директиві ЄС

Ми, Anнови Reverberi S.p.A, компанія, яка розташована в Модена, Італія, заявляємо, що зазначений (-и) нижче пристрій (-и) Black+Decker:

призначення пристрою: вакуумний пилосос для вологого і сухого прибирання

	BXVC20PE	BXVC20XE	BXVC30PDE	BXVC30XDE		
Номер моделі:	BXVC15PE	BXVC20PTE	BXVC20XTE	BXVC25PDE	BXVC30PTDE	BXVC30XTDE
Номінальна потужність:	1,2 kW	1,2 kW	1,4 kW	1,2 kW	1,6 kW	1,6 kW

відповідає (-ють) наступним європейським директивам:

2014/35/EU, 2014/30/EU, 2011/65/EU, 2009/125/EC, 2012/19/EU

і був (були) виготовлений відповідно до наступних правил і нормативних документів:

EN 60335-1; EN 60335-2-2; EN 55014-1; EN 55014-2; EN 61000-3-2; EN 61000-3-3; EN 62233; EN 50581; Пост. 1275/2008.

Прізвище та адреса особи, відповідальної за випуск технічної документації: Stefano Reverberi (Стефано Ревербері), виконавчий директор AR

Via ML King, 3 – 41122 Modena, Italy (Італія)

Дата: 06.04.2017 р.

MODENA (I)

Stefano Reverberi (Стефано Ревербері)



Виконавчий директор

ГАРАНТІЯ

Дана гарантія має юридичну силу згідно з відповідними законодавчими нормами країни, де було продано виріб (окрім випадків, визначених виробником).







Гарантія розповсюджується на матеріали, конструкцію та дефекти відповідності впродовж свого терміну дії, під час якого виробник зобов'язаний замінити дефектні частини та відремонтувати виріб, якщо він не занадто спрацьований, або замінити його.

Гарантія не розповсюджується на компоненти, які підлягають звичайному спрацюванню (фільтри, мішки або приладдя, зокрема шланг, щітки, колеса тощо).

Гарантія не розповсюджується на дефекти, що мають такі причини:

- неправильне використання, користування не за призначенням, небалість;
- прокат або професійне використання, якщо виріб був проданий для побутового використання;
- недотримання інструкцій з обслуговування, які містяться в цьому посібнику;
- ремонт робітниками чи центрами, які не мають відповідного дозволу;
- використання неоригінальних частин або приладдя;
- пошкодження, спричинене транспортуванням, забрудненням або сторонніми предметами, нещасними випадками;
- проблеми зі зберіганням або складуванням.

Щоб скористатися гарантією, необхідно надати доказ покупки.

Технічні характеристики	Одиниця вимірювання	BXVC15PE	BXVC20PE BXVC20PTE	BXVC20XE BXVC20XTE	BXVC25PDE	BXVC30PDE BXVC30PTE	BXVC30XE BXVC30XTE
Напруга	ВГц	220-240 В - 50/60 Гц	220-240 В - 50/60 Гц	220-240 В - 50/60 Гц	220-240 В - 50/60 Гц	220-240 В - 50/60 Гц	220-240 В - 50/60 Гц
Потужність	кВт	1,2	1,2	1,4	1,2	1,6	1,6
Об'єм контейнера	л	14,5	20	20	25	30	30
Максимальний тиск всмоктування	кПа	17	17	18	17	19	19
Максимальний вакуум	мбар	170	170	180	170	190	190
Максимальний потік повітря	л/с	28	28	33	28	37	37
К-сть моторів	-	1	1	1	1	1	1
Діаметр приладдя	мм	35	35	35	35	35	35
Кабель живлення	м	5	5	5	5	5	5
Захисне сіло	-						
Ізоляція мотора	Клас	F	F	F	F	F	F
Захист мотора	-	IPX4	IPX4	IPX4	IPX4	IPX4	IPX4
Вага без упаковки	кг	5,7	6,3/6,8	7,0/7,5	6,4	6,9/7,4	7,2/7,7
Вага з упаковкою	кг	6,7	7,3/7,8	9,5/10,0	7,9	8,4/8,9	9,8/10,3

Можливі технічні модифікації!

BLACK+DECKER Service Addresses & Contact Details

België/Belgique

Stanley Black & Decker Belgium BVBA
Egide Walschaertsstraat 16
2800 Mechelen
Tel - NL. +32 15 47 37 65
Tel – FR. +32 15 47 37 66
Fax: +32 15 47 37 99
www.blackanddecker.be
enduser.BE@SBDinc.com

Bulgaria

Stanley Black&Decker Polska Bucharest Branch
Phoenicia Business Center
Turturelelor Street, No 11A, 6th Floor, Module 15, 3rd District
Bucharest
Romania
Tel. +4021.320.61.04.
office.bucharest@sbdinc.com

Česká Republika

Stanley Black & Decker Czech Republic s.r.o.
Chodov Tůrkova 2319/5b
149 00 Praha 4
Česká Republika
Tel: 261 009 782
www.blackanddecker.cz
recepce@blackanddecker.cz

Danmark

Stanley Black & Decker Denmark
Roskildevej 22
2620 Albertslund
Tel. 70 20 15 10
Fax. 70 22 49 10
www.blackanddecker.dk
kundeservice.dk@sbdinc.com

Deutschland

Stanley Black & Decker Deutschland GmbH
Black & Decker Str. 40, D - 65510 Idstein
Tel. 06126 21-0
Fax 06126 21-2980
www.blackanddecker.de
infobfge@sbdinc.com

Ελλάδα

Stanley Black & Decker (Ελλάς) Ε.Π.Ε
Στράβωνος 7 & Λεωφ. Βουλιαγμένης 159
166 74 Γλυφάδα - Αθήνα
Τηλ: 0030 210 8981616
Φαξ: 0030 210 8983570
www.blackanddecker.gr
Greece.Service@sbdinc.com

España

Black & Decker Ibérica, S.C.A.
Parc de Negocis "Mas Blau"
Edificio Muntadas, c/Bergadá, 1, Of. A6
08820 El Prat de Llobregat (Barcelona)
Tel. 934 797 400
Fax 934 797 419
www.blackanddecker.es
respuesta.postventa@sbdinc.com

France

Black & Decker (France) S.A.S.
5 allée des Hêtres
B.P. 30084
69579 Limonest Cédex
Tel. 04 72 20 39 20
Fax 04 72 20 39 00
www.blackanddecker.fr
scufr@sbdinc.com

Helvetia

ROFO AG
Gewerbezone Seeblick
3213 Kleinbösingen
Tel. 026 674 93 93
Fax 026 674 93 94
www.blackanddecker.ch
service@rofoag.ch

Hungary

Stanley Black & Decker Hungary Kft.
Meszaros u. 58/B
1016 Budapest
Hungary
Tel: 1.6 225-1661 / 62

Italia

Stanley Black & Decker Italia
Via Energypark 6 c/o Energypark Building 3 sud
20871 Vimercate (MB)
Tel. 800-213935
Fax 039-9590313
www.blackanddecker.it
service.italia@blackdecker.com

Nederland

Stanley Black & Decker Netherlands BV
Holtum Noordweg 35
6121 RE BORN
Postbus 83
6120 AB BORN
Tel. +31 164 283 065
Fax +31 164 283 200
www.blackanddecker.nl
enduser.NL@SBDinc.com

Norge

Stanley Black & Decker Norway AS
Gullhaugveien 11, 0484 Oslo
PB 4613, Nydalen, 0405 Oslo
Tlf. 22 90 99 10
Fax 45 25 08 00
www.blackanddecker.no
kundeservice.no@sbdinc.com

Österreich

Stanley Black & Decker Austria GmbH
Oberlaaerstraße 248, A-1230 Wien
Tel. 01 66116-0
Fax 01 66116-614
www.blackanddecker.at
service.austria@sbdinc.com

Polska

Stanley Black & Decker Polska SP.z.o.o
ul. Postepu 21D
02-676 Warszawa
Polska
Tel: 22 4642700
www.blackanddecker.pl
reception.warsaw@sbdinc.com

Portugal

Black & Decker Limited SARL
Quinta da Fonte - Edifício Q55 D. Diniz
Rua dos Malhões, 2 e 2A - Piso 2 Esquerdo
2770 - 071 Paço de Arcos
Tel. 214667500
Fax 214667580
www.blackanddecker.pt
resposta.posvenda@sbdinc.com

Romania

Stanley Black&Decker Polska Bucharest Branch
Phoenicia Business Center
Turturelelor Street, No 11A, 6th Floor,Module 15, 3rd District
Bucharest
Romania
Tel. +4021.320.61.04.
office.bucharest@sbdinc.com

Slovenija

G-M&M, proizvodnja in marketing, d.o.o.
Brvace 11
1290 Grosuplje
Slovenija
Tel. 01/78 66 574
Fax. 01/78 61 021
servis@g-mm.si

Suomi

Stanley Black & Decker Finland Oy
Kumpulantie 13B, 00520 Helsinki
PL 47, 00521 Helsinki
Puh. 010 400 43 33
Faksi 0800 411 340
www.blackanddecker.fi
asiakaspalvelu.fi@sbdinc.com

Sverige

Stanley Black & Decker Sweden AB
Fjölbergsgatan 1c, 431 35 Mölndal
Box 94, 431 22 Mölndal
Tel. 031-68 60 60
Fax 031-68 60 80
www.blackanddecker.se
kundservice.se@sbdinc.com

United Kingdom & Republic Of Ireland

Black & Decker
Slough, Berkshire SL1 3YD
210 Bath Road
Tel. 01753 511234
www.blackanddecker.co.uk
emeaservice@sbdinc.com

BLACK+DECKER™

is a registered trademark of The Black & Decker Corporation used under license.

The product is manufactured and distributed by:

Annovi Reverberi S.p.A. Via M.L. King, 3 - 41122 Modena (Italy).

All the rights reserved.

© 2017 Black & Decker