

**DEWALT**®

---

<b>Slovenščina</b>	<b>(Prevod originalnih navodil)</b>	<b>3</b>
<b>Hrvatski</b>	<b>(Prijevod izvornih uputa)</b>	<b>10</b>
<b>Srpski</b>	<b>(Prevod originalnog uputstva)</b>	<b>19</b>
<b>Македонски</b>	<b>(Превод на оригиналните упатства)</b>	<b>26</b>

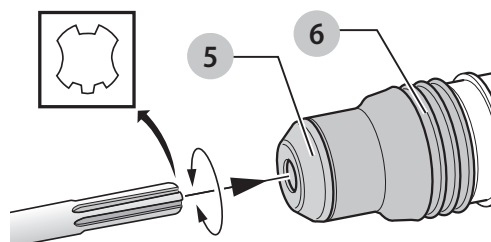

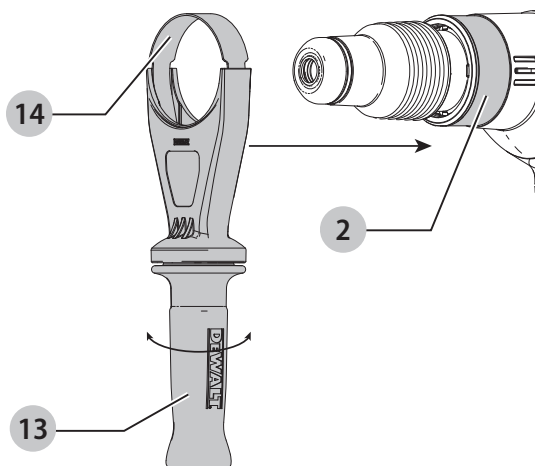
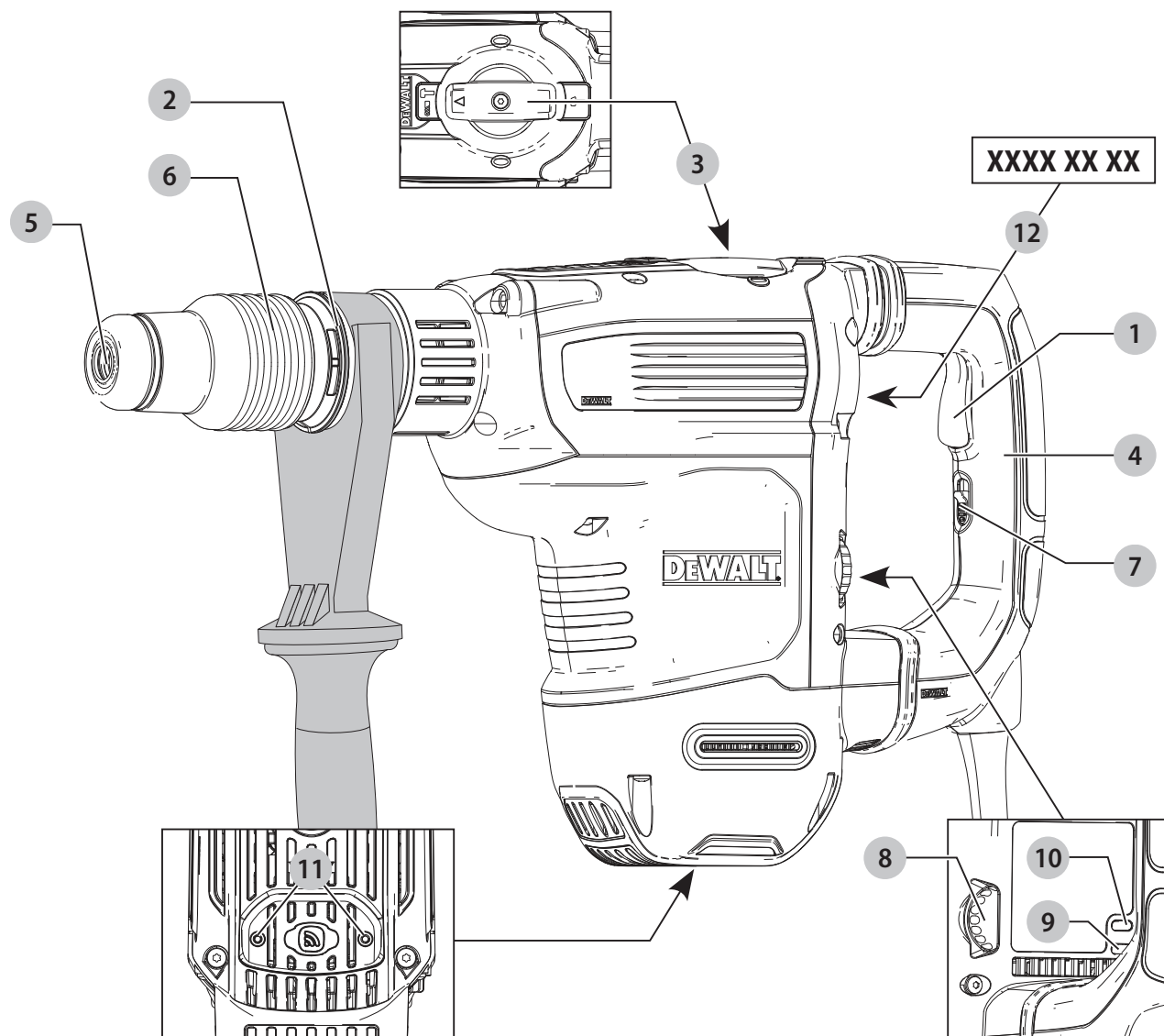
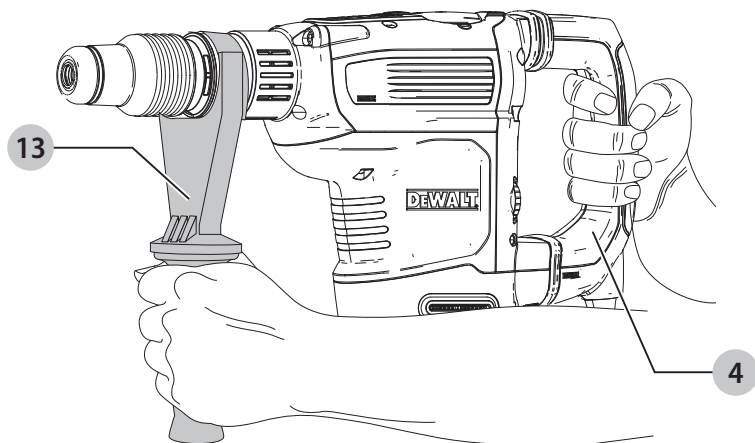

# ZELO ZMOGLJIVI ROTACIJSKI UDARNI VRTALNIK D25614

## Čestitamo!

Izbrali ste orodje DEWALT. Na osnovi večletnih izkušenj, inovacij in temeljitega razvoja izdelkov je DEWALT eden najbolj zanesljivih partnerjev na področju električnega orodja.

## Tehnični podatki

	D25614	
Napetost	V <sub>AC</sub>	230
(Samo Velika Britanija in Irska)	V <sub>AC</sub>	230/115
Tip		1
Hitrost v prostem teku	min <sup>-1</sup>	190-380
Število udarcev na minuto brez obremenitve	udarci/ min	1450-2900
Vhodna moč	W	1350
Energija posameznega udarca (EPTA 05/2009)	J	10,5
Optimalna globina vrtanja v beton	mm	16-32
Največja globina vrtanja v beton	mm	45
Največja globina vrtanja v beton s kronskim svedrom	mm	125
Držalo orodij		SDS MAX
Teža	kg	7,8

Vrednosti emisij hrupa in/ali tresljajev (vektorska vsota treh smeri) v skladu z EN60745-2-6:

L <sub>PA</sub> (raven emisije zvočnega tlaka)	dB(A)	93
L <sub>WA</sub> (raven zvočne moči)	dB(A)	104
K (negotovosti za dano raven zvoka)	dB(A)	3

Vrtanje		
Emisija vibracij a <sub>h, HD</sub> =	m/s <sup>2</sup>	8,9*
Negotovost K =	m/s <sup>2</sup>	1,5
Klesanje		
Vrednost tresljajev a <sub>h, Cheq</sub> =	m/s <sup>2</sup>	9,0*
Negotovost K =	m/s <sup>2</sup>	1,5

\*Izmerjeno na stranskem ročaju. Vibracije na stranskem ročaju so močnejše kot na glavnem ročaju.

Raven emisije tresljajev in hrupa v teh tehničnih podatkih je bila izmerjena v skladu s standardiziranim preizkusom, določenim v EN60745 in jo je mogoče uporabiti za medsebojno primerjavo orodij. Uporabiti jo je mogoče za predhodno oceno izpostavljenosti.

**!** **OPOZORILO:** Navedeni ravni tresljajev in/ali hrupa predstavljata ravni pri glavnih načinih uporabe orodja. Toda če orodje uporabljate za druge vrste dela, z različnim priborom ali če ga slabo vzdržujete, so lahko emisije tresljajev in/ali hrupa drugačne. To lahko znatno poveča raven izpostavljenosti v celotnem delovnem obdobju. Ocena ravni izpostavljenosti tresljajem in/ali hrupu mora upoštevati tudi čas, ko je orodje izključeno oz. ko deluje,

vendar dejansko ne opravlja dela. To lahko znatno zmanjša raven izpostavljenosti v celotnem delovnem obdobju.

Seznajte se z in sprejmite dodatne varnostne ukrepe, da bi zaščitili delavca pred učinki tresljajev in/ali hrupa, kot so: vzdrževanje orodja in opreme (pomembno za tresljaje), vzdrževanje toplote rok, organizacija delovnih postopkov.

## Izjava ES o skladnosti

### Direktiva Stroji



### Zelo zmogljivi rotacijski udarni vrtalnik D25614

DEWALT izjavlja, da so izdelki, opisani pod **Tehničnimi podatki** v skladu z: 2006/42/EC, EN60745-1:2009+A11:2010, EN60745-2-6:2010.

Ti izdelki so v skladu tudi z direktivo 2014/30/EU in 2011/65/EU. Za več informacij se obrnite na podjetje DEWALT na naslovih v nadaljevanju ali poiščite kontaktne podatke na zadnji strani navodil.

Podpisani je odgovoren za sestavo tehnične datoteke in daje to izjavo v imenu podjetja DEWALT.

Markus Rompel  
podpredsednik inženiringa, PTE-Europa  
DEWALT, Richard-Klinger-Straße 11,  
D-65510, Idstein, Nemčija  
1. 10. 2019



**OPOZORILO:** Za zmanjšanje nevarnosti poškodb preberite navodila za uporabo.

## Definicije: Napotki za varno uporabo orodja

Spodnje definicije opisujejo stopnjo resnosti vsakega opozorilnega znaka. Preberite navodila in bodite pozorni na te simbole.



**NEVARNOST:** Pomeni neposredno nevarno situacijo, ki bo povzročila smrt ali hudo poškodbo, če je ne preprečite.



**OPOZORILO:** Označuje posredno nevarno situacijo, ki lahko povzroči smrt ali hude telesne poškodbe, če je ne preprečite.



**PREVIDNOST:** Pomeni potencialno nevarno situacijo, ki bi lahko povzročila manjšo ali srednje hudo telesno poškodbo, če je ne preprečite.

**OPOMBA:** Označuje prakso, ki ni povezana s telesno poškodbo, ampak bi lahko povzročila poškodbo lastnine, če je ne preprečite.



Pomeni nevarnost električnega udara.



Pomeni nevarnost požara.

## SPLOŠNI NAPOTKI ZA VARNO UPORABO ELEKTRIČNEGA ORODJA



**OPOZORILO:** Preberite vsa varnostna opozorila, navodila, slikovne prikaze in specifikacije, priložene električnemu orodju. Če spodnjih navodil ne upoštevate, lahko to povzroči električni udar, požar in/ali hude telesne poškodbe.

### SHRANITE VSA OPOZORIILA IN NAVODILA TUDI ZA UPORABO V PRIHODNJE.

Pojem "električno orodje" v opozorilih se nanaša na vaše električno orodje (s kablom) ali akumulatorsko orodje (brez kabla).

#### 1) Varnost na delovnem območju

- Delovni prostor mora biti vedno čist in dobro osvetljen.** V natrpanih ali temnih prostorih so nezgode pogostejše.
- Električnih orodij ne uporabljajte v eksplozivnih okoljih, na primer na krajih z **vnetljivimi tekočinami, plini ali prahom**. Električno orodje ustvarja iskre, ki lahko povzročijo vžig prahu ali hlapov.
- Poskrbite, da bodo med obratovanjem električnega orodja otroci in prisotni zadosti oddaljeni.** Če vas zmotijo, lahko izgubite nadzor nad orodjem.

#### 2) Električna varnost

- Vtiči električnih orodij morajo ustrezati vtičnicam. Nikoli na noben način ne predelujte vtiča. Uporaba adapterskih vtičev v kombinaciji z zaščitenim (ozemljenim) električnim orodjem ni dovoljena.** Nespremenjeni vtiči in ujemajoče se vtičnice zmanjšujejo tveganje električnega udara.
- Izogibajte se telesnemu stiku z ozemljenimi površinami, kot so vodovodna napeljava, radiatorji, štedilniki in hladilniki.** Če je vaše telo ozemljeno, je nevarnost električnega udara večja.
- Električnih orodij ne izpostavljajte dežju ali mokroti.** Vdor vode v električno orodje poveča nevarnost električnega udara.
- Pazite, da ne poškodujete električnega kabla. Kabla nikoli ne uporabljajte za prenašanje, vleko ali izklapljanje vtiča iz stenske vtičnice. Kabel zavarujte pred vročino, oljem, ostrimi robovi in premikajočimi se deli orodja.** Poškodovani kabli ali zavozlani kabli povečujejo tveganje za električni udar.
- Pri delu na prostem uporabite električni kabel, ki je primeren za delo v zunanjih pogojih.** Uporaba ustreznega podaljška kabla za uporabo na prostem zmanjšuje možnost električnega udara.
- Če je uporaba orodja v vlažnih razmerah nujna, uporabite napajanje, opremljeno s stikalom na diferenčni tok (RCD).** Uporaba stikala na diferenčni tok RCD zmanjšuje tveganje za električni udar.

#### 3) Osebna varnost

- Bodite pozorni, pazite, kaj delate in uporabite zdravo pamet, ko uporabljate električno ročno orodje. Električnega orodja ne uporabljajte, če ste utrujeni,**

**pod vplivom mamil, alkohola ali zdravil.** Le trenutek nepozornosti lahko privede do težkih telesnih poškodb.

- Uporabite osebno zaščitno opremo. Vedno nosite zaščitna očala.** Zaščitna oprema, kot so zaščitne maske proti prahu, neдрseča obutev, čelada ali zaščita sluha ob uporabi zmanjšujejo telesne poškodbe.
- Izogibajte se nenamernemu zagonu. Pred priklopom na vir napajanja, dviganjem ali prenašanjem električnega orodja zagotovite, da bo stikalo na izklopljenem položaju.** Nošenje električnega orodja s prstom na stikalu za vklop ali priključitev električnega orodja v električno omrežje z vklopljenim stikalom povečuje možnost nesreč.
- Pred vklopom orodja odstranite z orodja nastavitveno orodje ali ključ za matice.** Orodje ali ključ, ki ste ga pustili na vrtljivem sestavnem delu, lahko povzroči telesne poškodbe.
- Ne nagibajte se predaleč ali segajte previsoko. Poskrbite za varno stojišče in ravnotežje.** To omogoča boljši nadzor nad električnim orodjem v nepričakovanih situacijah.
- Nosite primerno delovno obleko. Ne nosite ohlapnih oblačil ali nakita. Z lasmi in obleko se ne približujte premikajočim se delom orodja.** Ohlapna oblačila, nakit ali dolgi lasje se lahko zapletejo v premikajoče se dele orodja.
- Če je omogočen priklop na sisteme za odsesavanje in zbiranje prahu, poskrbite, da bodo te naprave pravilno priključene in uporabljene.** Uporaba naprav za odsesavanje prahu zmanjša nevarnosti, ki jih povzroča prah.
- Četudi dobro poznate orodje, bodite pri delu z njim vedno previdni in upoštevajte temeljna načela varnosti in zdravja pri delu. Neprevidnost lahko v trenutku povzroči hudo telesno poškodbo.

#### 4) Uporaba in vzdrževanje električnega orodja

- Električnih orodij ne preobremenjujte. Uporabite pravo orodje za svoje delo.** Pravilna izbira orodja bo pripomogla, da bo delo končano bolj kvalitetno in varneje na način, kot je to predpisano.
- Orodja s pokvarjenim stikalom ne uporabljajte.** Električno orodje, ki ga ni mogoče krmiliti s stikalom, je nevarno in ga je treba popraviti.
- Pred nastavljanjem, menjavo nastavkov ali shranjevanjem električno orodje najprej odklopite z vira napajanja in/ali odstranite akumulator, če je odstranljiva.** Ta varnostni ukrep zmanjšuje tveganje za zagon električnega orodja po nesreči.
- Električno orodje, ki ga ne uporabljate, hranite izven dosega otrok, osebam, ki niso usposobljene za njegovo uporabo ali niso seznanjene s temi navodili, pa ne dovolite dela z njim.** Električna orodja so nevarna, če jih uporabljajo neizkušene osebe.
- Električno orodje in pripomočke skrbno negujte. Preverite, ali so gibljivi deli pravilno poravnani ali zvit, zlomljeni, ali tako poškodovani, da lahko vplivajo na pravilno delovanje električnega orodja.**

**Poškodovano električno orodje popravite pred ponovno uporabo.** Mnogo nesreč se zgodi zaradi neustreznega vzdrževanja električnih orodij.

- f) **Ohranjajte rezalno orodje ostro in čisto.** Skrbno vzdrževana rezalna orodja z ostrimi rezili se manj upogibajo in so bolj vodljiva.
- g) **Električno orodje, pribor in orodje, nastavke itd. uporabljajte v skladu s temi navodili, pri čemer upoštevajte delovne pogoje in vrsto dela, ki ga bo to električno orodje opravljalo.** Če se orodje uporablja za druge namene, kot je priporočeno, lahko taka uporaba povzroči poškodbe.
- h) **Ročaji in oprijemalne površine morajo biti suhi, čiste in brez madežev olja ali masti.** Spolzki ročaji in oprijemalne površine ne omogočajo varne uporabe orodja v nepričakovanih situacijah.

## 5) Servis

- a) **Električno orodje lahko servisira samo usposobljena oseba, ki bo ob popravilu električnega orodja uporabila ustrezne nadomestne dele.** To zagotavlja varnost pri delovanju in uporabi električnega orodja.

## Dodatni varnostni napotki za delo

### z rotacijskimi kladivi

- **Uporabljajte zaščito sluha.** Izpostavljenost hrupu lahko povzroči izgubo sluha.
- **Uporabljajte pomožne ročaje, ki so priloženi orodju.** Izguba nadzora nad orodjem lahko povzroči telesne poškodbe.
- **Ko opravljate dela, kjer se lahko pripomoček za rezanje dotakne skrite napeljave ali lastnega napajalnega kabla, električno orodje vedno držite za izolirano površino.** Če prerežete žico pod napetostjo, bodo pod napetostjo tudi kovinski deli električnega orodja, to pa lahko povzroči električni udar.
- **Uporabite sponke ali drug varen način za pritrditev obdelovanca na stabilno delovno podlago.** Če držite obdelovanec z roko ali ga pritiskate ob telo, postane nestabilen in izgubite lahko nadzor.
- **Nosite zaščitna očala ali drugo zaščito za oči.** Udarjanje s kladivom lahko povzroči odletavanje odkruškov. Izvrženi delci materiala lahko povzročijo trajno poškodbo oči. Pri delih, kjer nastaja prah, nosite masko proti prahu ali plinsko masko. Zaščita za sluh je lahko potrebna pri večini del.
- **Ves čas trdno držite orodje.** Ne poskušajte upravljati orodja samo z eno roko. Priporočamo, da vedno uporabljate stranski ročaj. Upravljanje orodja z eno roko lahko privede do izgube nadzora. Če pri delu z orodjem naletite na trd material, kot je kovinski drog, je lahko to nevarno. Pred delom varno pritrdite stranski ročaj.
- **Ne delajte s tem orodjem dalj časa neprekinjeno.** Tresljaji, ki jih povzročata delo z vrtalnim kladivom, so lahko škodljivi za vaše roke in telo. Za dodatno blaženje uporabljajte rokavice in omejite izpostavljenost s pogostimi odmori.
- **Ne obnavljajte svedrov sami.** Obnavljanje dleta sme opraviti samo ustrezno pooblaščen in kvalificirano osebo. Nepravilno obnovljena dleta lahko povzročijo telesne poškodbe.

- **Nosite rokavice pri delu z orodjem in zamenjavi svedrov/nastavkov.** Izpostavljeni kovinski deli na orodju in konice se lahko med delom izjemno segrejejo. Delčki odlomljenega materiala lahko poškodujejo gole roke.
- **Nikoli ne odlagajte orodja na tla, dokler se sveder ni popolnoma ustavil. Vrteči sveder lahko povzroči telesne poškodbe.**
- **Ne udarjajte s kladivom po zagodenih svedrih/nastavkih, da bi jih sprostili.** Delci kovine ali okruški materiala vas lahko poškodujejo.
- **Rahlo obrabljena dleta je mogoče ponovno naostriti z brušenjem.**
- **Pazite, da se napajalni kabel ne približa vrtečim se svedrom/nastavkom.** Ne ovijte napajalnega kabla okrog delov svojega telesa. Če se električni kabel ovije okrog pogonskega vretena, lahko povzroči telesne poškodbe in izgubo nadzora.



**OPOZORILO:** Priporočamo, da uporabite stikalo na diferenčni tok z nazivnim tokom 30 mA ali manj.

## Ostala tveganja

Kljub upoštevanju ustreznih varnostnih ukrepov in uporabi varnostnih naprav se določenim nevarnostim ni mogoče izogniti. Mednje spadajo:

- poškodba sluha;
- nevarnost telesnih poškodb zaradi odletavajočih odkruškov;
- nevarnost opeklin zaradi segrevanja pribora med delom;
- nevarnost telesnih poškodb zaradi dolgo trajnega dela.

## SHRANITE TA NAVODILA

## Električna varnost

Električni motor je zasnovan samo za eno napetost. Vedno preverite, ali dejanska napetost ustreza napetosti, navedeni na podatkovni plošči.

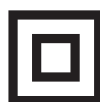

Orodje DEWALT je dvojno izolirano v skladu z EN60745, zato ozemljitev ni potrebna.

Če se poškoduje napajalni kabel, ga sme zamenjati le DEWALT ali pooblaščen servis.

## Zamenjava vtiča električnega kabla (samo za Veliko Britanijo in Irsko)

Če je treba namestiti novi električni vtič:

- stari vtič odstranite med odpadke;
- priključite rjavo žico na fazni priključek novega vtiča;
- priključite modro žico na nevtralni priključek.



**OPOZORILO:** Na ozemljitveni priključek ne priklopljajte nobene žice.

Upoštevajte napotke za vgradnjo vtičev, ki so priloženi kakovostnim vtičem. Priporočena varovalka: 13 A.

## Uporaba kableskega podaljška

Če je potreben kableski podaljšek, uporabite odobren 3-žilni podaljšek, primeren za dovajanje elektrike temu orodju (glejte **Tehnični podatki**). Najmanjši presek prevodnika je 1,5 mm<sup>2</sup>; največja dolžina pa 30 m.

Če uporabljate kolut, vedno do konca odvijte kabel.

## Vsebina kompleta

Komplet vsebuje:

- 1 rotacijski vrtalnik
- 1 stranski ročaj
- 1 zaboj za orodje
- 1 navodila za uporabo
- *Prepričajte se, ali se orodje, sestavni deli in pribor niso poškodovali med prevozom.*
- *Vzemite si čas in skrbno preberite in razumite navodila za uporabo pred začetkom dela.*

## Oznake na orodju

Na orodju so nameščene naslednje slikovne oznake:



Pred uporabo natančno preberite navodila za uporabo.



Uporabljajte zaščito sluha.



Uporabljajte zaščito za oči.

## Lokacija datumske kode (sl. A)

Datumska koda **12**, ki vsebuje tudi podatek o letu izdelave, je odtisnjena na ohišju.

Primer:

2019 XX XX  
Leto izdelave

## Opis (sl. A)



**OPOZORILO:** Nikoli ne predelujte električnega orodja ali njegovih sestavnih delov. Lahko povzročite škodo ali telesne poškodbe.

- |                                      |   |
|--------------------------------------|---|
| 1 Sprožilno stikalo                  | 8 Elektronski regulator za krmiljenje hitrosti in udarjanja |
| 2 Sprednji prstan (obroč)            | 9 Rdeči LED indikator sistema proti zasukanju               |
| 3 Stikalo za izbiro načina delovanja | 10 Rumeni LED indikator obrabe ščetke                       |
| 4 Glavni ročaj                       | 11 Luknji za pritrditev lokacijske značke za DEWALT orodje  |
| 5 Držalo svedra                      | 12 Datumska koda  |
| 6 Puša za zapahnitev                 |   |
| 7 Stikalo za zapahnitev              |   |

## Predvidena uporaba

Ta zelo zmogljiv rotacijski udarni vrtalnik je konstruiran za profesionalno vrtnanje v zidove in klesanje.

**NE UPORABLJAJTE** orodja v vlažnih pogojih ali v prisotnosti vnetljivih tekočin in plinov.

Ta zelo zmogljiv rotacijski udarni vrtalnik je profesionalno orodje.

**NE DOVOLITE** otrokom stika z orodjem. Neizkušeni uporabniki naj orodje uporabljajo s pomočjo nadzornika.

- **Majhni otroci in osebe s posebnimi potrebami.** Naprave ne smejo uporabljati otroci ali neizkušene osebe brez primerne nadzora.
- Izdelka ne smejo uporabljati osebe (vključno z otroki) z zmanjšanimi fizičnimi, čutnimi ali umskimi sposobnostmi in osebe s pomanjkanjem izkušenj, znanja ali spretnosti, če jih ne nadzoruje oseba, ki je odgovorna za njihovo varnost. Otroci ne smejo biti nikoli brez nadzorstva sami z orodjem.

## Funkcija mehkega zagona

Funkcija mehkega zagona omogoča počasno pospeševanje ob zagonu, kar preprečuje, da bi se sveder odmaknil od načrtovanega položaja vrtnice.

Funkcija mehkega zagona prav tako zmanjšuje neposredno reakcijo navora na menjalnik in upravljavca, če se kladivo zažene s svedrom v obstoječi luknji.

## Sistem aktivnega nadzora tresljajev (AVC)

Za najboljši nadzor tresljajev držite orodje, kot je opisano v **Pravilni položaj rok**, in uporabite ravno dovolj pritiska, tako da je blažilna naprava na glavnem ročaju približno na sredini hoda.

Aktivni nadzor tresljajev nevtralizira odbojno tresenje mehanizma udarnega kladiva. Znižanje stopnje vibracij rok in ramen omogoča udobnejšo uporabo orodja, daljši čas dela in daljšo življenjsko dobo orodja.

Kladivo potrebuje samo toliko pritiska, kolikor ga je potrebno za vklop aktivnega nadzora tresljajev. Z uporabo premočnega pritiska vrtnanje ali klesanje ne bo hitrejše in tudi aktivna kontrola vibracij ne bo delovala.

## Pripravljenost za namestitev značke DEWALT Tool (sl. A)

### Dodatna izbirna oprema

Udarni vrtalnik ima montažni luknji **11** in vijaka za namestitev značke orodja DEWALT. Za namestitev značke s priloženima vijakoma boste potrebovali izvijač T15. Lokacijska značka DEWALT Tool je namenjena sledenju in določanju profesionalnih električnih orodij, opreme in strojev, ki uporabljajo aplikacijo DEWALT Tool Connect™. Navodila za pravilno namestitev značke Orodje DEWALT poiščite v navodilih za uporabo značke Orodje DEWALT.

## Stikalo za zapahnitev (sl. A)

### Le način klesanja

Stikalo za zapahnitev **7** omogoča povečano udobje pri daljši uporabi orodja. Za zapahnitev orodja pritisnite stikalo za zapahnitev med delovanjem. Orodje deluje naprej potem ko ste spustili stikalo. Za odpahnitev in izklop orodja pritisnite in spustite stikalo.

## Elektronski nadzor hitrosti in udarjanja (sl. A)

Elektronski nadzor hitrosti in udarjanja omogoča uporabo manjših svedrov brez tveganja, da bi se polomili, udarno vrtnanje v mehke in krhke materiale, ne da bi se materiali razpadli, ter optimalni nadzor nad orodjem pri natančnem klesanju.

Za nastavitev elektronskega krmilnika hitrosti in udarjanja **8** zavrtite regulator na zeleno raven. Čim višja je številka, tem večji



sta hitrost in udarna energija. Nastavitve regulatorja omogočajo izredno prilagodljivost orodja in njegovo uporabo za številne različne namene. Zahtevana nastavitve je odvisna od velikosti svedra in trdote materiala, ki ga vrtate.

- Pri klesanju ali vrtenju v mehke, krhke materiale ali če je zahtevano minimalno odskakovanje, nastavite regulator na nizko nastavitvev;
- Pri lomljenju ali vrtenju v trše materiale nastavite regulator na višjo nastavitvev.

### Sklopka proti preobremenitvi

V primeru, da se pribor zagodzi v obdelovanec, se prekine pogon vretena. Zaradi nastalih sil, vedno držite orodje z obema rokama in ohranjajte stabilen položaj. Ob preobremenjenosti spustite in znova pritisnite sprožilno za ponovni zagon pogona.

### Mehanska sklopka

Ta orodja imajo mehansko sklopko. Znak, da je sklopka aktivirana, bo glasno regljanje in močnejše tresenje.

### Sistem proti vrtenju

Poleg sklopke ima orodje tudi sistem proti vrtenju, ki z vgrajeno tehnologijo, ki preprečuje vrtenje in, ki lahko zazna, ali je uporabnik izgubil nadzor nad orodjem, omogoča pa več udobja in varnosti pri delu. Če se orodje zagodzi, se navor in hitrost v trenutku zaustavita. Ta funkcija preprečuje samodejno vrtenje orodja.

Signalna lučka sistema proti vrtenju **9** bo zasvetila in označila stanje.

### Signalna lučka LED sistema proti vrtenju in servis (sl. A)

Rotacijski udarni vrtnalnik ima dve LED signalni lučki, ki označujeta zaščite proti vrtenju in za servisiranje. Podrobnosti delovanja LED indikatorjev preverite v tabeli.

Funkcija LED	Opis
 <b>Rdeča (utripa)</b>	<b>Zapahnitev/servis</b> Signalna lučka LED sistema proti vrtenju <b>9</b> zasveti, če je uporabljeno stikalo za zapahnitev <b>7</b> v katerem koli načinu razen v načinu klesanja, ali če obstaja napaka na orodju ali so se krtačke popolnoma izrabile.
 <b>Rdeča (sveti neprekinjeno)</b>	<b>Sistem proti vrtenju</b> Sistem proti vrtenju je aktiviran.
 <b>Rumena (sveti neprekinjeno)</b>	<b>Servis krtačk</b> Rumena signalna LED lučka za obrabo krtačk zasveti <b>10</b> , ko so oglene krtačke skoraj obrabljene in opozarja, da je treba orodje servisirati v naslednjih 8 urah uporabe.

## SESTAVLJANJE IN NASTAVITVE



**OPOZORILO:** Za zmanjšanje nevarnosti hudih telesnih poškodb izključite orodje in ga izklopite iz vira napajanja pred izvedbo nastavitvev ali demontažo/namestitvijo priključkov ali pripomočkov. Nehoteni zagon oz. vklop lahko povzroči telesne poškodbe.

### Stranski ročaj (sl. A, B)



**OPOZORILO:** Za zmanjšanje nevarnosti telesnih poškodb **VEDNO** uporabljajte orodje s pravilno nameščenim stranskim ročajem. Neupoštevanje napotka lahko povzroči zdrs stranskega ročaja med delovanjem orodja in posledično izgubo nadzora nad orodjem. Za čim boljši nadzor držite orodje z obema rokama.

Stranski ročaj **13** je pritrjen na sprednjo stran ohišja menjalnika in ga je možno zavrteti za 360° za uporabo z desno ali levo roko.

### Montaža ravnega stranskega ročaja (Fig. B)

1. Razširite odprtino obroča stranskega ročaja **13**, tako da ga obračate v nasprotno smer gibanja urinega kazalca.
2. Sklop potisnite na nos orodja skozi jekleni obroč **14** in na obroč **2** za nosilec dleta in objemko.
3. Zavrtite sklop stranskega ročaja v zeleni položaj. Za optimalni nadzor pri vodoravnem udarnem vrtenju s težkim svedrom namestite sklop stranskega ročaja pod kotom pribl. 20°.
4. Zaklenite montažni sklop stranskega ročaja v položaju, tako da trdno privijete ročaj **13** z vrtenjem v smeri gibanja urinih kazalcev, tako da se sklop ne bo vrтел.

### Svedri in držalo svedrov



**OPOZORILO:** Nevarnost opeklin. Med zamenjavo nastavkov **VEDNO** nosite rokavice. Izpostavljeni kovinski deli na orodju in konice se lahko med delom izjemno segrejejo. Delčki odlomljenega materiala lahko poškodujejo gole roke.

Udarno vrtnalnik lahko opremite z različnimi svedri, odvisno od nameravanega dela. **Uporabljajte samo ostre vrtnalne svedre.**

### Vstavljanje in odstranjevanje opreme SDS MAX (sl. C)

To orodje uporablja svedre in dleta SDS MAX (s pomočjo vstavka v sliki C preverite prečni prerez stebila SDS MAX).

1. Očistite steblo nastavka.
2. Povlecite zaporno objemko **6** nazaj in vstavite steblo svedra.
3. Rahlo obrnite nastavek, dokler se objemka ne zaskoči na položaju.
4. Povlecite nastavek, da preverite, ali je ustrezno vpet. Za udarni način delovanja je potrebno, da se nastavek lahko premika več centimetrov v smeri osi.
5. Nastavek odstranite, tako da povlečete objemko za zapahnitev **6** nazaj in izvlečete nastavek iz držala nastavka **5**.

## DELOVANJE

### Navodila za uporabo

 **OPOZORILO:** Vedno upoštevajte varnostna navodila in ustrezne predpise.

 **OPOZORILO:** Za zmanjšanje nevarnosti hudih telesnih poškodb izključite orodje in ga izklopite iz vira napajanja in šele nato opravite nastavitve ali odstranite/namestite priključke oz. opremo. Nehoteni zagon naprave lahko povzroči poškodbe.

### Pravilni položaj rok (sl. D)

 **OPOZORILO:** Da bi zmanjšali tveganje za nastanek hudih telesnih poškodb, **VEDNO** držite roke v pravilnem položaju, kot prikazuje slika.



 **OPOZORILO:** Da bi zmanjšali tveganje za nastanek hudih telesnih poškodb, bodite **VEDNO** pripravljeni na možne nenadne spremembe.

Pravilni položaj rok je ena roka na glavnem ročaju **4** in druga roka na stranskem ročaju **13**.

### Načini delovanja (sl. A)

 **OPOZORILO:** Ne izbirajte delovnega načina, če orodje deluje.

Orodje ima stikalo za izbiro načina delovanja **3**, ki omogoča izbiro ustreznega načina delovanja orodja glede na delo, ki ga želite opraviti.

Simbol	Način	Uporaba
	Rotacijsko udarno vrtnje	Vrtanje v beton in zidove
	Samo udarno vrtnje	Rahlo klesanje
	Prilagoditev nastavka	Prilagoditev položaja dleta

### Izbira načina delovanja

- Obrnite izbirnik načina tako, da puščica kaže na ustreznemu simbolu zelenega načina.

**OPOMBA:** Izbirno stikalo načina **3** mora biti vedno ves čas v načinu rotacijskega vrtnja, rotacijskega udarnega vrtnja ali le udarnega vrtnja. Ni delujočih vmesnih položajev. Morda boste morali za trenutek zagnati motor po preklopu iz načina "le udarno vrtnje" v načine "rotacijsko", da bi poravnali zobnike.

### Indeksiranje položaja dleta (sl. A)

Dleto lahko indeksirate in zapahnete v 18 različnih položajih.

- Vrtite stikalo za izbiro načina **3**, dokler ne kaže proti **0** položaju.
- Obrnite dleto v zeleni položaj.
- Nastavite stikalo za način izbire **3** na položaj "le udarno vrtnje".
- Zasukajte dleto, dokler se ne zaskoči v položaju.

## Izvajanje delovne operacije (sl. A, B)

 **OPOZORILO: ZA ZMANJŠANJE NEVARNOSTI TELESNIH POŠKODB MORA BITI OBDELOVANEC VEDNO pritrjen ali trdno vpet s primežem.** Če vrtate tanek material, uporabite leseno "podporno" ploščo in tako preprečite poškodbe materiala.

 **OPOZORILO:** Pred zamenjavo smeri rotacije vedno počakajte da se motor popolnoma ustavi.

### Vklop in izklop (sl. A)

Orodje vključite, tako da pritisnete na sprožilno stikalo **1**.

Za ustavitev orodja sprostite sprožilo stikalo.

### Vrtanje s svedrom iz trdnine (sl. A, B)

- Vstavite ustreznimi vrtalni nastavki.
- Nastavite stikalo za način izbire **3** na položaj udarno vrtnje.
- Nastavite elektronski regulator za krmiljenje hitrosti in udarjanja **8**.
- Namestite in nastavite stranski ročaj **13**.
- Označite točko, kjer želite izvrtati luknjo.
- Sveder nastavite na točko in vklopite orodje.
- Po končanem delu in pred izklopom iz vira napajanja vedno izključite orodje.

### Vrtanje s kronskim nastavkom (sl. A, B)

- Vstavite ustreznimi kronski nastavki.
- Namestite centrini sveder v kronski nastavki.
- Nastavite stikalo za način izbire **3** na položaj udarno vrtnje.
- Elektronski izbirnik krmiljenja hitrosti in udarjanja **8** zavrtite na srednjo ali veliko hitrost.
- Namestite in nastavite stranski ročaj **13**.
- Centrini sveder nastavite na točko in vklopite orodje. Vrtajte, dokler kronski nastavki ne vstopi v beton približno 1 cm.
- Ustavite orodje in odstranite centrini sveder. Kronski nastavki namestite nazaj na luknjo in nadaljujte z vrtnjem.
- Če vrtate skozi konstrukcijo, ki je debelejša od globine kronskega nastavka odstranite v rednih razmiki okrogli betonski valj iz notranjosti kronskega nastavka. Da bi preprečili neželjeno lomljenje betona okoli izvrtane luknje, izvrtajte najprej luknjo s premerom centrinnega svedra skozi celotno konstrukcijo. Nato vrtajte s kronskim nastavkom z vsake strani do polovice.
- Po končanem delu in pred izklopom iz vira napajanja vedno izključite orodje.

### Izbijanje in klesanje (sl. A, B)

- Vstavite ustreznimi dleto, zavrtite ga z roko ter ga zaklenite v enem od 18 položajev.
- Nastavite stikalo za način izbire **3** na položaj "le udarno vrtnje".
- Nastavite elektronski regulator za krmiljenje hitrosti in udarjanja **8**.
- Namestite in nastavite stranski ročaj **13**.
- Vklopite orodje in začnite z delom.
- Po končanem delu in pred izklopom iz vira napajanja vedno izključite orodje.

## VZDRŽEVANJE

Vaše električno orodje je namenjeno dolgotrajnemu obratovanju z minimalnim vzdrževanjem. Dolgoročno zadovoljivo delovanje je odvisno od pravilne nege in rednega čiščenja orodja.



**OPOZORILO:** Za zmanjšanje nevarnosti hudih telesnih poškodb izključite orodje in ga izklopite iz vira napajanja in šele nato opravite nastavitve ali odstranite/namestite priključke oz. opremo. Nehoteni zagon naprave lahko povzroči poškodbe.



## Mazanje

Električno orodje ne zahteva dodatnega mazanja.



## Čiščenje



**OPOZORILO:** Odstranite umazanijo in prah iz glavnega ohišja z izpihovanjem s suhim zrakom, ko opazite, da se prah nabere v in okoli odprtih za zračenje. Med opravljanjem tega postopka nosite ustrezno zaščito za oči in masko za obraz.



**OPOZORILO:** Za čiščenje nekovinskih delov orodja nikoli ne uporabljajte kemičnih sredstev ali drugih močnih kemikalij. Take kemikalije lahko oslabijo materiale, iz katerih so izdelani ti deli. Uporabite samo krpo, navlaženo z vodo oz. milnico. Pazite, da voda ne prodre v notranjost orodja; nikoli ne potopite nobenega dela orodja v tekočino.

## Izbirna oprema



**OPOZORILO:** Ker dodatna oprema, ki je ni izdelalo podjetje DEWALT, ni bila preizkušena s tem orodjem, je njena uporaba lahko nevarna. Da bi zmanjšali nevarnost poškodb, uporabljajte le opremo, ki jo priporoča DEWALT.

Različne vrste vrtnih priborov SDS-MAX in dlet so na voljo kot izbira. Pribor in priključke je treba redno mazati okoli vpetja SDS MAX.

Če potrebujete več informacij glede ustreznosti dodatne opreme, se obrnite na svojega prodajalca.

## Varovanje okolja



Odpadke odlagajte ločeno. Izdelki označeni s tem simbolom, ne odlagajte skupaj z drugimi gospodinjstvi odpadki.

Izdelki vsebujejo materiale, ki jih je mogoče znova uporabiti ali reciklirati, kar zmanjšuje povpraševanje po surovinah. Električne izdelke in akumulatorje reciklirajte v skladu s krajevnimi predpisi. Za dodatne podrobnosti obiščite spletno stran [www.2helpU.com](http://www.2helpU.com).

# ROTIRAJUĆI ČEKIĆ ZA ZAHTJEVNE PRIMJENE

## D25614

### Čestitamo!

Odabrali ste alat tvrtke DEWALT. Godine iskustva i neprekidnih poboljšanja čine DEWALT jednim od najpouzdanijih partnera za korisnike profesionalnih električnih alata.

### Tehnički podaci

		D25614
Napon	V <sub>AC</sub>	230
(samo za UK i Irsku)	V <sub>AC</sub>	230/115
Tip		1
Brzina bez opterećenja	min <sup>-1</sup>	190-380
Broj udaraca u minuti bez opterećenja	udarci/ min	1450-2900
Ulazna snaga	W	1350
Energija jednog udarca (EPTA 05/2009)	J	10,5
Optimalni raspon bušenja u betonu	mm	16-32
Maksimalni raspon bušenja u betonu	mm	45
Maksimalni raspon bušenja jezgre u betonu	mm	125
Držač alata		SDS MAX
Težina	kg	7,8

Vrijednosti buke i/ili vrijednosti vibracija (troosni vektorski zbroj) u skladu s normom EN60745-2-6:

L <sub>PA</sub> (razina emisije zvučnog tlaka)	dB(A)	93
L <sub>WA</sub> (snaga zvuka)	dB(A)	104
K (nesigurnost za danu razinu zvuka)	dB(A)	3

Bušenje		
Vibracije a <sub>h, HD</sub> =	m/s <sup>2</sup>	8,9*
Nesigurnost K =	m/s <sup>2</sup>	1,5
Rad s dlijetom		
Vibracije a <sub>h, Cheq</sub> =	m/s <sup>2</sup>	9,0*
Nesigurnost K =	m/s <sup>2</sup>	1,5

\*Izmjereno na bočnom rukohvatu. Vibracija bočnog rukohvata veća je od vibracije na glavnom rukohvatu.

Vibracije i/ili buka navedene na ovom informacijskom listu izmjerene su u skladu sa standardiziranim ispitivanjem opisanim u dokumentu EN60745 i mogu se upotrijebiti za međusobno uspoređivanje alata. Može se upotrijebiti za preliminarnu procjenu izloženosti.

**!** **UPOZORENJE:** Deklarirana razina emisije vibracija i/ili buke odnosi se na glavne primjene alata. Međutim, ako se alat koristi u drugim primjenama, s drugim nastavcima ili ako je loše održavan, emisija vibracija i/ili buke mogla bi se razlikovati. To može značajno povećati razinu izloženosti tijekom ukupnog vremena upotrebe.

Pri procjeni razine izloženosti vibracijama i/ili buci potrebno je uzeti u obzir vrijeme tijekom kojeg je alat isključen i vrijeme dok je uključen, ali se ne upotrebljava za izvođenje

radova. To može značajno smanjiti razinu izloženosti tijekom ukupnog vremena upotrebe.

Provjerite dodatne sigurnosne mjere za zaštitu korisnika od učinaka vibracija i/ili buke kao što su: održavanje alata i pribora, održavanje ruku toplima (važno za vibracije), organizacija radnih procedura.

### Deklaracija o usklađenosti EZ-a

#### Direktiva o strojevima



#### Rotirajući čekić za zahtjevne primjene D25614

DEWALT izjavljuje da su proizvodi opisani u odjeljku **Tehnički podaci** u skladu s direktivama: 2006/42/EZ, EN60745-1:2009+A11:2010, EN60745-2-6:2010.

Ovi proizvodi također su usklađeni s direktivama 2014/30/EU i 2011/65/EU. Za dodatne informacije kontaktirajte tvrtku DEWALT putem sljedeće adrese ili pogledajte prilog pri kraju priručnika.

Dolje potpisani odgovoran je za usklađenost tehničke dokumentacije i ovu izjavu iznosi u ime tvrtke DEWALT.

Markus Rompel Vice-President Engineering, PTE-Europe  
DEWALT, Richard-Klinger-Straße 11, D-65510, Idstein, Germany  
01.10.2019.



**UPOZORENJE:** Pročitajte priručnik s uputama kako biste smanjili rizik od ozljeda.

### Definicije: Sigurnosne smjernice

Definicije navedene u nastavku opisuju razinu ozbiljnosti svih upozorenja. Pročitajte priručnik i obratite pažnju na ove simbole.



**OPASNOST:** Označava neposrednu rizičnu okolnost koja će, ako se ne izbjegne, **rezultirati ozbiljnim ozljedama ili smrću.**



**UPOZORENJE:** Označava potencijalno rizičnu okolnost koja, ako se ne izbjegne, **može rezultirati ozbiljnim ozljedama ili smrću.**



**OPREZ:** Označava potencijalno rizičnu okolnost koja, ako se ne izbjegne, **može rezultirati manjim ili srednje teškim ozljedama.**

**NAPOMENA:** Naznačuje praksu **koja nije vezana uz tjelesne ozljede**, a ako se ne izbjegne, **može rezultirati materijalnom štetom.**



Naznačuje rizik od strujnog udara.



Označava rizik od požara.

## OPĆA SIGURNOSNA UPOZORENJA ZA ELEKTRIČNE ALATE



**UPOZORENJE:** Proučite sva sigurnosna upozorenja, upute, ilustracije i specifikacije isporučene uz ovaj električni alat. Nepoštivanje uputa navedenih u nastavku može rezultirati strujnim udarom, požarom i/ili ozbiljnim ozljedama.

### UPOZORENJA I UPUTE ČUVAJTE ZA SLUČAJ POTREBE.

Izraz "električni alat" u upozorenjima odnosi se na električni alat napajan iz strujne utičnice (sa žicom) ili električni alat napajan akumulatorskom baterijom (bez žice).

#### 1) Sigurnost na radnome mjestu

- Radno mjesto održavajte čistim i **dobro osvijetljenim**. Zakrčeni i mračni prostori dovode do nezgoda.
- S električnim alatima ne radite u **eksplozivnom okruženju, kao što je blizina zapaljivih tekućina, plinova ili prašine**. Električni alati stvaraju iskre koje mogu zapaliti prašinu ili pare.
- Pri radu s električnim alatom držite podalje promatrače i **djecu**. Zbog odvratanja pozornosti mogli biste izgubiti nadzor nad uređajem.

#### 2) Zaštita od električne struje

- Utikači električnih alata moraju odgovarati utičnicama. Nikad i ni na koji način ne prepravljajte utikač. Pri upotrebi električnih alata s uzemljenjem ne koristite prilagodne utikače.** Neizmijenjeni utikači i odgovarajuće utičnice smanjit će rizik od strujnog udara.
- Izbjegavajte fizički kontakt s uzemljenim površinama poput cijevi, radijatora, metalnih okvira i hladnjaka.** Ako je tijelo uzemljeno, rizik od strujnog udara je povećan.
- Električne alate ne izlažite kiši ni vlazi.** Prodiranje vode u električni alat povećat će rizik od strujnog udara.
- Kabel ne upotrebljavajte za nepredviđene namjene. Kabel ne upotrebljavajte za nošenje, povlačenje ili odvajanje utikača alata iz električne utičnice. Kabel držite daleko od izvora topline, ulja i oštih ili pokretnih dijelova.** Oštećeni ili zapleteni kabel povećat će rizik od strujnog udara.
- Pri radu s električnim alatom na otvorenom upotrijebite produžni kabel koji je za to predviđen.** Upotreba kabela prikladnog za otvorene prostore smanjuje rizik od strujnog udara.
- Ako nije moguće izbjeći upotrebu električnog alata u vlažnim uvjetima, upotrijebite napajanje s diferencijalnom sklopkom za zaštitu od neispravnosti uzemljenja (RCD).** Upotreba sklopke na diferencijalnu struju (RCD) smanjuje rizik od strujnog udara.

#### 3) Osobna sigurnost

- Pri radu s električnim alatom budite oprezni i razumni. Ne koristite električni alat ako ste umorni ili pod utjecajem droga, alkohola ili lijekova.** Trenutak nepažnje tijekom rada s električnim alatom može dovesti do ozbiljnih ozljeda.

- Koristite opremu za osobnu zaštitu. Uvijek koristite zaštitu za oči.** Upotreba zaštitne opreme poput maske protiv prašine, sigurnosnih neklizajućih cipela, šljema ili zaštite sluha u odgovarajućim uvjetima smanjit će rizik od tjelesnih ozljeda.
- Spriječite nenamjerno uključivanje. Prije priključivanja u električnu mrežu ili umetanja baterije, kao i prije uzimanja ili nošenja alata, provjerite je li prekidač u isključenom položaju.** Nošenje električnog alata tako da je prst na prekidaču ili priključivanje električnog alata kojemu je prekidač uključen dovodi do nezgoda.
- Prije nego što uključite električni alat, uklonite s njega sve ključeve za prilagođavanje i sl.** Ostavljanje ključa na rotirajućem dijelu električnog alata može dovesti do ozljede.
- Ne posežite predaleko. Pazite na ravnotežu i zauzmite stabilan položaj.** To omogućuje bolji nadzor nad električnim alatom u neočekivanim situacijama.
- Nosite odgovarajuću odjeću. Ne nosite široku odjeću ili nakit. Kosu i odjeću uvijek držite daleko od pokretnih dijelova.** Pokretni dijelovi mogu zahvatiti labavo obučenu odjeću, nakit ili dugu kosu.
- Ako je moguće priključiti uređaje za odvođenje i prikupljanje prašine, pazite na njihovo pravilno povezivanje i upotrebu.** Upotreba uređaja za prikupljanje prašine može smanjiti opasnosti vezane uz prašinu.
- Ne dopustite da poznavanje alata koje ste stekli temeljem česte uporabe alata dovede do samozadovoljstva i **zanemarivanja sigurnosnih propisa za alate.** Nemarna radnja može izazvati tešku ozljedu u djeliću sekunde.

#### 4) Upotreba i čuvanje električnih alata

- Ne primjenjujte silu na električni alat. Upotrijebite odgovarajući električni alat za posao koji obavljate.** Prikladan električni alat bolje će i sigurnije obaviti posao brzinom za koju je predviđen.
- Ne koristite električni alat ako se prekidač ne može prebaciti u isključeni ili uključeni položaj.** Svaki električni alat kojim se ne može upravljati pomoću prekidača predstavlja opasnost i potrebno ga je popraviti.
- Prije podešavanja, zamjene pribora ili pohrane električnog alata izvucite utikač iz utičnice odvojite i/ili uklonite bateriju ako se ona može odvojiti.** Ove mjere sigurnosti smanjuju rizik od nehotičnog pokretanja električnog alata.
- Električne alate koji se ne upotrebljavaju pohranite izvan dohvata djece i ne dopustite upotrebu osobama koje nisu upoznate s alatom ili ovim uputama.** Električni alati opasni su ako njima rade nestručni korisnici.
- Održavajte električne alate i pribor. Provjerite ima li otklona ili savijenih pokretnih dijelova, napuklih dijelova ili drugih okolnosti koje mogu utjecati na rad električnog alata. Ako je alat oštećen, popravite ga prije upotrebe.** Velik broj nezgoda uzrokovan je loše održanim električnim alatima.

- f) **Rezne alate održavajte oštrima i čistima.** Pravilno održavanje reznih alata i njihovih oštrica smanjuje mogućnost savijanja i olakšava upravljanje.
- g) **Električni alat, pribor itd. upotrebljavajte u skladu s ovim uputama te uzimajući u obzir radne uvjete i posao koji je potrebno obaviti.** Upotreba električnog alata za poslove za koje nije predviđen može dovesti do opasnih situacija.
- h) Rukohvate i prihvatne površine održavajte suhima, čistima i **bez prisutnosti ulja ili masti.** Klizavi rukohvati i prihvatne površine ne omogućuju sigurno rukovanje i upravljanje alatom u neočekivanim situacijama.

## 5) Servisiranje

- a) **Električne alate servisirajte kod kvalificiranog servisera i upotrebom identičnih zamjenskih dijelova.** To omogućuje sigurnu uporabu alata.

## Dodatne sigurnosne upute za rotacijske čekiće

- **Koristite zaštitu za sluh.** Izlaganje buci može izazvati oštećenje sluha.
- **Koristite pomoćne rukohvate isporučene uz alat.** Gubitak nadzora može uzrokovati tjelesne ozljede.
- **Električni alat pridržavajte isključivo za izolirane rukohvate dok radite u područjima u kojima bi pribor mogao doći u dodir sa skrivenim ožičenjima ili kabelom alata.** U slučaju kontakta reznog pribora sa žicom pod naponom, taj se napon može prenijeti na metalne dijelove alata i uzrokovati strujni udar.
- **Upotrijebite stezaljke ili na drugi praktičan način učvrstite radni materijal za stabilnu platformu.** Pridržavanje radnog materijala rukom ili njegovo oslanjanje na tijelo nije stabilno i može dovesti do gubitka nadzora.
- **Koristite zaštitne naočale ili drugu vrstu zaštite za oči.** Komadići materijala mogu se odlomiti i poletjeti tijekom upotrebe čekića. Leteći komadići mogu uzrokovati trajno oštećenje vida. Tijekom primjena u kojima nastaje prašina koristite zaštitnu masku ili masku za disanje. Tijekom većine primjena mogla bi biti potrebna i zaštita za sluh.
- **Alat uvijek čvrsto pridržavajte.** Ovaj alat ne pokušavajte upotrebljavati ako ga ne pridržavate objema rukama. Preporučujemo da uvijek koristite bočni rukohvat. Uporaba alata uz držanje samo jednom rukom dovest će do gubitka nadzora. Probijanje kroz tvrde materijale kao što su armirane šipke ili nailazak na njih također može biti opasno. Bočni rukohvat dobro pričvrstite prije upotrebe.
- **Ovaj alat ne upotrebljavajte dulje vrijeme bez prekida.** Vibracije uzrokovane radom čekića mogu biti štetne za šake i ruke. Upotrijebite rukavice za dodatnu zaštitu i često radite stanke kako biste ograničili izlaganje vibracijama.
- **Nastavke nemojte sami popravljati.** Reparaciju dlijeta smije izvoditi ovlaštenu stručnjak. Nepravilno popravljena dlijeta mogu uzrokovati ozljede.
- **Tijekom upotrebe alata ili promjene nastavaka koristite rukavice.** Pristupačni metalni dijelovi na alatu i nastavci

mogu tijekom rada postati vrlo vrući. Mali komadi otrgnutog materijala mogu ozlijediti nezaštićene ruke.

- **Alat nikad ne odlažite dok se nastavak potpuno ne zaustavi. Pokretni nastavci mogu izazvati ozljede.**
- **Zaglavljene nastavke ne udarajte čekićem kako biste ih oslobodili.** Mogu se osloboditi komadići metala ili materijala i uzrokovati ozljede.
- **Blago istrošena dlijeta mogu se brušenjem ponovo izoštriti.**
- **Kabel napajanja držite podalje od rotirajućeg nastavka.** Kabel ne omatajte oko bilo kojeg dijela tijela. Električni kabel omotan oko rotirajućeg nastavka može izazvati osobne ozljede i gubitak kontrole.



**UPOZORENJE:** Preporučujemo uporabu sklopke na diferencijalnu struju od 30 mA ili manje.

## Stalno prisutni rizici

Usprkos primjenjivanju važećih sigurnosnih propisa i sigurnosnih uređaja, određene stalno prisutne rizike nije moguće izbjeći. To su:

- Oštećenje sluha.
- Rizik od tjelesnih ozljeda uslijed letećih čestica.
- Rizik od opekotina uslijed zagrijavanja pribora tijekom rada.
- Rizik od tjelesnih ozljeda uslijed dulje upotrebe.

## SAČUVAJTE OVE UPUTE

## Zaštita od električne struje

Elektromotor je projektiran za samo jedan napon. Uvijek provjerite odgovara li električno napajanje naponu navedenom na opisnoj oznaci.

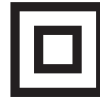

Vaš DEWALT alat dvostruko je izoliran sukladno direktivi EN60745 te žica uzemljenja nije potrebna.

Ako je kabel napajanja oštećen, mora ga zamijeniti DEWALT ili ovlaštenu servis.

## Zamjena strujnog utikača (samo za U.K. i Irsku)

Ako je potrebno postaviti novi strujni utikač:

- Na siguran način odbacite stari utikač.
- Smeđi vodič spojite na fazni priključak u utikaču.
- Plavi vodič spojite na neutralni priključak u utičnici.



**UPOZORENJE:** Na priključak uzemljenja nije potrebno ništa povezivati.

Slijedite upute za ugradnju isporučene uz utikač dobre kvalitete. Preporučeni osigurač: 13 A.

## Upotreba produžnog kabela

Ako je potreban produžni kabel, upotrijebite odobreni trožilni produžni kabel koji je pogodan za ulaznu snagu ovog alata (pogledajte **Tehničke podatke**). Najmanja debljina vodiča je 1,5 mm<sup>2</sup>, a najveća duljina 30 m.

U slučaju upotrebe kabela na kolutu, kabel uvijek potpuno odmotajte.

## Sadržaj paketa

U paketu se nalazi:

- 1 Rotacijski bušaći čekić
- 1 Bočni rukohvat

- 1 Kutija s kompletom
- 1 Priručnik s uputama
- *Alat, dijelove i pribor provjerite radi mogućih oštećenja nastalih tijekom transporta.*
- *Temeljito proučite ovaj priručnik i upoznajte se s njime prije same upotrebe alata.*

## Oznake na alatu

Na alatu su prikazani sljedeći simboli:



Prije upotrebe pročitajte priručnik s uputama.



Koristite zaštitu za sluh.



Koristite zaštitu za oči.

## Položaj datumske oznake (sl. A)

Datumska oznaka **12**, koja sadrži i godinu proizvodnje, ispisana je na kućištu.

Primjer:

2019 XX XX

Godina proizvodnje

## Opis (sl. A)



**UPOZORENJE:** Nikad ne mijenjajte električni alat ili bilo koji njegov dio. Može doći do oštećenja ili ozljeda.

- |  |  |
|--|--|
| 1 Prekidač za uključivanje i isključivanje | 8 Elektronički birač za upravljanje brzinom i udarom |
| 2 Prednji trup (obujmica)                  | 9 Crveni LED indikator proturotacijskog sustava      |
| 3 Sklopka birača načina rada               | 10 Žuti LED indikator trošenja četke                 |
| 4 Glavni rukohvat                          | 11 Montažni otvori oznake DEWALT alata               |
| 5 Držač nastavaka                          | 12 Šifra datuma                                      |
| 6 Navlaka za blokadu                       |  |
| 7 Sklopka za blokadu                       |  |

## Namjena

Vaš rotacijski udarni čekić za teške uvjete rada projektiran je za profesionalno bušenje u zidovima i za rad s dlijetom.

**NEMOJTE** koristiti u vlažnim uvjetima ni u blizini zapaljivih tekućina ili plinova.

Vaš rotacijski udarni čekić za teške uvjete rada profesionalan je električni alat.

**NE** dopustite djeci da dolaze u dodir s alatom. Neiskusni korisnik mora biti pod nadzorom pri uporabi ovog alata.

- **Malena djeca i nemoćne osobe.** Ovaj uređaj nije namijenjen upotrebi od strane djece ili nemoćnih osoba bez dodatnog nadzora.
- Ovaj proizvod nije namijenjen upotrebi od strane osoba (uključujući i djecu) sa smanjenim fizičkim, osjetilnim ili mentalnim sposobnostima, kao ni osoba s nedostatnim iskustvom ili znanjem, osim ako su pod nadzorom osobe zadužene za njihovu sigurnost. Djecu se nikad ne smije ostaviti samu uz ovaj proizvod.

## Meko pokretanje

Značajka mekog pokretanja omogućuje da alat polako ubrzava i tako sprječava da nastavak za bušenje iziđe iz namjeravanog položaja rupe kada se pokrene.

Značajka mekog pokretanja također smanjuje trenutnu reakciju momenta koja se prenosi na prijenosnik i rukovatelja ako se čekić pokrene s nastavkom za bušenje u postojećoj rupi.

## Aktivni sustav upravljanja vibracijama (AVC)

Za najbolje upravljanje vibracijama držite alat prema opisu u odlomku **Pravilan položaj ruku** i primijenite samo toliki pritisak da prigušni uređaj na glavnom rukohvatu bude otprilike na pola udarca.

Aktivna kontrola vibracija neutralizira povratne vibracije iz mehanizma čekića. Smanjivanjem vibracija rukohvata omogućuje se udobnija upotreba tijekom duljih razdoblja i produljuje se vijek trajanja uređaja.

Čekiću je potrebno samo onoliko pritiska koliko je potrebno da se uključi aktivna kontrola vibriranja. Primjena prevelikog pritiska neće ubrzati bušenje ili trganje, a aktivna kontrola vibriranja neće se uključiti.

## Spreman za oznaku DEWALT alata (sl. A)

### Opcija pribora

Vaš čekić isporučuje se s montažnim otvorima **11** i pričvrstnim elementima za ugradnju oznaka DEWALT alata. Trebate nastavak T15 da ugradite oznaku. Oznaka DEWALT alata projektirana je za praćenje i lociranje profesionalnih električnih alata, opreme i strojeva primjenom DEWALT Tool Connect™ aplikacije. Za odgovarajuću ugradnju oznake DEWALT alata pogledajte priručnik za oznaku DEWALT alata.

### Sklopka za blokadu (sl. A)

#### Samo način rada sa žlijebljenjem

Sklopka za blokadu **7** pruža povećanu ugodu u proširenim primjenama. Da blokirate alat, pritisnite sklopku za blokadu dok alat radi. Alat nastavlja raditi kada pustite sklopku. Da deblokirate i isključite alat, pritisnite i pustite sklopku.

### Elektroničko upravljanje brzinom i udarom (sl. A)

Elektroničko upravljanje brzinom i udarom omogućuje uporabu manjih nastavaka za bušenje bez opasnosti od pucanja nastavka, bušenje čekićem u laganim i krhkim materijalima bez trešnje i optimalno upravljanje alatom za precizni rad dlijetom.

Da postavite birač za elektroničko upravljanje brzinom i udarom **8**, okrenite birač na željenu razinu. Što je veći broj, to je veća brzina i udarna energija. Postavke birača čine alat izrazito prilagodljivim za mnogobrojne različite primjene. Potrebna postavka ovisi o veličini nastavka i tvrdoći materijala koji se buši.

- Kada obavljate žlijebljenje ili bušenja u mekim, krhkim materijalima ili kada je potrebno minimalno probijanje, postavite birač na nisku postavku.
- Kada obavljate udaranje ili bušenje u tvrdim materijalima, postavite birač na visoku postavku.

### Spojka preopterećenja

U slučaju preopterećenja bušećeg nastavka prekida se prijenos pogona do prihvatne glave. Zbog povratnih sila alat uvijek

držite objema rukama i zauzmite čvrst položaj. Pustite i pritisnite prekidač kako biste ponovo uključili pogon.

### Mehaničko kvačilo

Ovi alati imaju mehaničku spojku. Indikacija aktiviranja kvačila bit će čujno zveckanje i povećane vibracije.

### Proturotacijski sustav

Osim spojke, proturotacijski sustav, pruža povećanu praktičnost uporabe putem ugrađene proturotacijske tehnologije koja detektira gubitak nadzora nad čekićem. Kada se detektira zaglavljenje, moment i brzina trenutno se zaustavljaju. Ova značajka sprječava samorotaciju alata.

Upaliti će se indikator proturotacijskog sustava **9** i naznačiti stanje.

### Servisni LED indikator i LED indikator proturotacijskog sustava (sl. A)

Vaš rotacijski bušeci čekić ima dvije LED lampice koje označavaju proturotacijski sustav i servisni indikator. Pogledajte tablicu za više informacija o funkcionalnosti LED lampice.

Funkcija LED lampice	Opis
 <b>Crvena (treperi)</b>	<b>Blokada/servis</b> LED indikator proturotacijskog sustava <b>9</b> uključuje se ako se upotrebljava sklopka za blokadu <b>7</b> u svakom načinu rada osim ako postoji greška alata ili su četke potpuno istrošene.
 <b>Crvena (trajno svijetli)</b>	<b>Proturotacijski sustav</b> Aktiviran je proturotacijski sustav.
 <b>Žuta (trajno svijetli)</b>	<b>Servis četki</b> Žuti LED indikator trošenja četke <b>10</b> svijetli kada su karbonske četke gotovo istrošene kako bi označio da alat treba servisirati u roku od sljedećih 8 sati uporabe.

### SASTAVLJANJE I PODEŠAVANJE

 **UPOZORENJE:** Da biste smanjili opasnost od ozbiljnih ozljeda, isključite alat i odvojite ga od izvora napajanja prije izvođenja bilo kakvih prilagođavanja ili postavljanja/uklanjanja dodataka ili pribora. Nehotično uključivanje alata može uzrokovati ozljede.

### Bočni rukohvat (sl. A, B)

 **UPOZORENJE:** Da biste smanjili opasnost od ozljeda, alat **UVIJEK** koristite s pravilno postavljenim bočnim rukohvatom. U protivnom može doći do proklizivanja bočnog rukohvata tijekom rada s alatom i posljedičnog gubitka nadzora. Alat pridržavajte s obje ruke radi najbolje kontrole.

Bočni rukohvat **13** zateže se na prednji dio kućišta prijenosa i može se zakretati za 360° kako bi se omogućilo držanje lijevom ili desnom rukom.

### Postavljanje ravnog bočnog rukohvata (sl. B)

1. Proširite otvor prstena na bočnom rukohvatu **13** tako da ga zakrenete u smjeru suprotnom od kazaljke na satu.
2. Gurnite sklop na nos alata kroz čelični prsten **14** na steznu glavu **2** iza držača dlijeta i navlake.
3. Sklop bočnog rukohvata zakrenite u odgovarajući položaj. Za bušenje čekićem vodoravno s teškim nastavkom za bušenje postavite sklop bočnog rukohvata pod kut od otprilike 20° u odnosu na alat za optimalno upravljanje.
4. Učvrstite sklop za postavljanje bočnog rukohvata tako da zategnete ručku **13** u smjeru kazaljke na satu.

### Nastavak i držač nastavaka

 **UPOZORENJE:** Rizik od opekline. **UVIJEK** nosite rukavice pri zamjeni nastavaka. Pristupačni metalni dijelovi na alatu i nastavci mogu tijekom rada postati vrlo vrući. Mali komadi otrgnutog materijala mogu ozlijediti nezaštićene ruke.

Udarne bušilice može se opremiti različitim nastavcima, ovisno o primjeni. **Upotrebljavajte isključivo oštre nastavke za bušenje.**

### Umetanje i uklanjanje SDS MAX pribora (sl. C)

Ovaj stroj primjenjuje SDS MAX nastavke i dlijeta (vidi umetak na slici C za poprečni presjek SDS MAX prihvatnog dijela nastavka).

1. Očistite prihvatni dio nastavka.
2. Povucite osiguravajuću navlaku **6** i umetnite trup nastavka.
3. Nastavak lagano zakrenite dok obujmica ne sjedne u položaj.
4. Povucite nastavak kako biste provjerili je li pravilno blokiran. Funkcija udaranja čekićem zahtjeva mogućnost pomicanja nastavka nekoliko centimetara uzduž njegove osi dok je blokiran u držaču alata.
5. Da biste uklonili nastavak, povucite navlaku držača za blokadu alata **6** i izvucite nastavak iz držača alata **5**.

### UPOTREBA

#### Upute za upotrebu

 **UPOZORENJE:** Uvijek se pridržavajte sigurnosnih uputa i važećih propisa.

 **UPOZORENJE:** Da biste smanjili opasnost od ozbiljnih ozljeda, isključite alat i odvojite ga od izvora napajanja prije izvođenja bilo kakvih prilagođavanja ili postavljanja/uklanjanja dodataka ili pribora. Nehotično uključivanje alata može uzrokovati ozljede.

#### Pravilan položaj ruku (sl. D)

 **UPOZORENJE:** Da biste smanjili opasnost od ozbiljnih ozljeda, **UVIJEK** koristite prikazan pravilan položaj ruku.

 **UPOZORENJE:** Da biste smanjili opasnost od ozbiljnih ozljeda, **UVIJEK** čvrsto pridržavajte kao mjeru opreza u slučaju nagle reakcije.





Pravilan položaj ruku je kada jednom rukom držite glavni rukohvat **4**, dok drugom rukom držite bočni rukohvat **13**.

## Načini rada (sl. A)

 **UPOZORENJE:** Ne mijenjajte način rada ako je alat pokrenut.

Alat je opremljen biračem načina rada **3** za različite primjene.

Simbol	Način rada	Primjena
	<b>Rotacija i udarci</b>	Bušenje betona i zidova
	<b>Samo čekićem</b>	Lakši radovi dlijetom
	<b>Prilagođavanje nastavka</b>	Prilagođavanje položaja nastavka

### Odabir način rada

- Zakrenite birač načina rada tako da strelica pokazuje simbol odgovarajućeg načina.

**NAPOMENA:** Sklopka za odabir načina rada **3** mora biti uvijek u položaju rotacijskog bušenja, rotacijskog čekića ili samo čekića. Na položajima između simbola nema radnih funkcija. Možda ćete morati nakratko pokrenuti motor nakon prebacivanja iz rada s udarcima u rotacijske načine, kako bi se zupčanci poravnali.

### Dijeljenje položaja dlijeta (sl. A)

Dlijeto se može podijeliti i blokirati u 18 različitih položaja.

- Okrećite sklopku za odabir načina rada **3** dok ne pokaže u položaj **0**.
- Okrenite dlijeto u željeni položaj.
- Postavite sklopku za odabir načina rada **3** samo u položaj za udaranje čekićem.
- Okrećite dlijeto dok se ne blokira u položaju.

### Primjena (sl. A, B)

 **UPOZORENJE: DA BISTE SMANJILI RIZIK OD OZLJEDA, UVIJEK** provjerite je li radni materijal dobro učvršćen. Ako bušite tanke materijale, ispod materijala podmetnite komad drveta kako biste spriječili oštećivanje radnog materijala.

 **UPOZORENJE:** Prije promjene smjera vrtnje uvijek pričekajte da se motor u potpunosti zaustavi.

### Uključivanje i isključivanje (sl. A)

Za uključivanje alata pritisnite prekidač okidača **1**.

Za isključivanje alata pustite prekidač okidača.

### Bušenje s krutim nastavkom (sl. A, B)

- Umetnite odgovarajući nastavak za bušenje.
- Postavite sklopku za odabir načina rada **3** u položaj za rotacijski način rada s udarcima.
- Postavite elektronički birač za upravljanje brzinom i udarom **8**.
- Postavite i prilagodite bočni rukohvat **13**.
- Označite točku na kojoj želite izbušiti rupu.

- Postavite nastavak za bušenje na mjesto i uključite alat.
- Alat uvijek isključite nakon završetka rada i prije izvlačenja utikača iz utičnice.

### Bušenje s jezgrenom nastavkom (sl. A, B)

- Umetnite odgovarajući jezgreni nastavak.
- Ugradite središnji nastavak u jezgreni nastavak.
- Postavite sklopku za odabir načina rada **3** u položaj za rotacijski način rada s udarcima.
- Okrenite elektronički birač za upravljanje brzinom i udarom **8** na postavku srednje ili velike brzine.
- Postavite i prilagodite bočni rukohvat **13**.
- Postavite središnji nastavak za bušenje na mjesto i uključite alat. Bušite dok jezgra ne proдре u beton otprilike 1 cm.
- Zaustavite alat i uklonite središnji nastavak. Postavite jezgreni nastavak natrag u otvor i nastavite bušenje.
- Kada bušite konstrukciju deblju od jezgrenog nastavka, odlomite okrugli cilindar betona ili jezgre unutar nastavka u redovitim intervalima. Da izbjegnute neželjeno otkidanje betona oko otvora, prvo izbušite otvor promjera središnjeg nastavka potpuno kroz konstrukciju. Nakon toga izbušite jezgreni otvor dopola sa svake strane.
- Uvijek isključite alat po završetku rada i prije isključivanja utikača iz napajanja.

### Žlijebljenje i rad s dlijetom (sl. A, B)

- Umetnite odgovarajuće dlijeto i rukom ga okrećite da se blokira u jednom od 18 položaja.
- Postavite sklopku za odabir načina rada **3** samo u položaj za "udaranje čekićem".
- Postavite elektronički birač za upravljanje brzinom i udarom **8**.
- Postavite i prilagodite bočni rukohvat **13**.
- Uključite alat i započnite s radom.
- Uvijek isključite alat po završetku rada i prije isključivanja utikača iz napajanja.

### ODRŽAVANJE

Ovaj električni alat projektiran je za dugotrajnu upotrebu uz minimalno održavanje. Neprekinuta i zadovoljavajuća upotreba ovisi o pravilnom održavanju i redovitom čišćenju.

 **UPOZORENJE:** Da biste smanjili opasnost od ozbiljnih ozljeda, isključite alat i odvojite ga od izvora napajanja prije izvođenja bilo kakvih prilagođavanja ili postavljanja/uklanjanja dodatka ili pribora. Nehotično uključivanje alata može uzrokovati ozljede.



### Podmazivanje

Ovaj električni alat ne zahtijeva dodatno podmazivanje.



## Čišćenje



**UPOZORENJE:** Prašinu iz kućišta ispuhnite suhim zrakom čim primijetite nakupljanje nečistoća oko ventilacijskih otvora. Tijekom izvođenja ovog postupka nosite zaštitu za oči i odobrenu masku protiv prašine.



**UPOZORENJE:** Za čišćenje nemetalnih dijelova alata nikad ne upotrebljavajte otapala ili druge jake kemikalije. Te kemikalije mogu štetiti materijalima upotrijebljenima u tim dijelovima. Upotrebljavajte isključivo krpu natoplenu vodom i blagim sapunom. Ne dopustite da ikakva tekućina proдре u unutrašnjost alata. Nijedan dio alata ne uranjajte u tekućinu.

## Dodatni pribor



**UPOZORENJE:** Budući da pribori koji nisu u ponudi tvrtke DEWALT nisu ispitani s ovim proizvodom, upotreba ovakvog pribora uz ovaj alat može biti opasna. Da biste smanjili opasnost od ozljeda, uz ovaj alat rabite isključivo dodatni pribor koji preporučuje tvrtka DEWALT.

Kao opcija su raspoložive različite vrste SDS MAX nastavaka za bušenje. Dodatna oprema i dodaci moraju se redovno podmazivati oko SDS MAX ležišta.

Od lokalnog dobavljača zatražite informacije o odgovarajućim dodacima.

## Zaštita okoliša



Odlažite sa zasebnim otpadom. Proizvodi označeni ovim simbolom ne smiju se odlagati s komunalnim otpadom.

Proizvodi sadrže materijale koji se mogu reciklirati radi smanjenja potrošnje sirovina i očuvanja prirodnih resursa. Električne proizvode reciklirajte sukladno lokalnim propisima. Više informacija dostupno je na adresi **[www.2helpU.com](http://www.2helpU.com)**.

## JAMSTVENA IZJAVA

- Jamčimo da navedeni proizvod koji smo isporučili nema nedostataka ili grešaka u konstrukciji ili tvorničkoj montaži.
- Jamstveni rok je 24 mjeseci od dana kupnje. Jamčimo da će navedeni proizvod koji smo isporučili u jamstvenom roku ispravno funkcionirati kod normalne upotrebe ukoliko će se korisnik pridržavati priloženih uputa o uporabi.
- Jamčimo da je za isporučeni proizvod osigurano servisno održavanje i potrebni rezervni dijelovi u toku 7 godina od datuma kupnje.
- Obvezujemo se na zahtjev imatelja jamstvenog lista podnesenog u jamstvenom roku, o svom trošku osigurati otklanjanje kvarova i nedostataka proizvoda koji proizlaze iz nepodudarnosti stvarnih sa propisanim, odnosno deklariranim karakteristikama kvalitete proizvoda. Popravak se obvezujemo izvršiti u roku od 45 dana od dana prijave kvara. Ako proizvod ne popravimo u tom roku obvezujemo se zamijeniti ga novim ili vratiti uplaćenu svotu.
- Jamstvo vrijedi uz predočenje originalnog računa prodavača te pravilno ispunjenog jamstvenog lista ovjerenog pečatom prodavača.
- Troškove prijevoza odnosno prijenosa proizvoda koji nastaju pri popravku odnosno njegovoj zamjeni u garantnom roku snosi nositelj jamstva. Bez obzira na način dostave ovlaštenom servisu, kupac je obavezan podignuti proizvod po izvršenom servisnom popravku i isto potvrditi svojim potpisom.
- Nepravilnosti koje su nastale nestručnim rukovanjem, rukovanjem suprotnim navedenim u uputama ili mehaničkim oštećenjem isključene su iz jamstva.
- Proizvod ne smije biti prethodno otvaran ili popravljan od strane neovlaštenih osoba.
- Ako popravak traje duže od 14 dana, jamstveni rok se produžuje za trajanje servisa.

## Radovi i dijelovi obuhvaćeni jamstvom

- Kvarovi nastali greškom prilikom tvorničkog sklapanja i pakiranja
- Puknuća lomovi dijelova strojeva i alata prouzročeni nekvalitetnim materijalom tj. tvorničkom greškom
- Indirektni kvarovi uzrokovani točkom 2
- Kvarovi nastali odmah po puštanju stroja/uređaja u rad

## Radovi i dijelovi koji nisu predmet jamstva

1. Oštećena i kvarovi nastali:
  - Prilikom nepravilnog sastavljanja uređaja od strane kupca
  - Nepravilnim rukovanjem i nenamjenskim korištenjem
  - Korištenjem neadekvatnih goriva, maziva, napona, opterećenja
  - Servisiranjem ili rastavljanjem uređaja od strane neovlaštenih osoba
2. Dijelovi koji spadaju u potrošni materijal:
  - Kvarovi nastali nedovoljnim održavanjem ili servisiranjem
  - Kvarovi nastali radi preopterećivanja ili pregrijavanja uređaja ili njihovih sastavnih dijelova

TIP PROIZVODA:	
Prodajno mjesto:	Pečat:
Datim prodaje:	Potpis:

**Ovlašteni Serviseri:**

**ALATI MAŠIĆ**

Županijska 38, 31000 OSIJEK

T: 00 385 (0) 31 200 888

M: 00 385 (0) 98 506 174

**ALATI MILIĆ D.O.O.**

Mirka Viriusa 2, 10090 ZAGREB

T: 00 385 (0)1 3734 791

T: 00 385 (0)9 137 33 000

F: 00 385 (0)1 3906 790

info@alatimilic.hr

<http://www.alatimilic.hr/>

**ELEKTROMEHANIKA TERLEVIĆ d.o.o.**

Ročka 39, 52440 POREČ

T: 00 385 (0) 52 438 297

F: 00 385 (0) 52 438 297

elektroterlevic@inet.hr

<http://elektromehanika-terlevic.hr/index.html>

**GEMMA SERVIS**

Andrije peruča 38, 51000 Rijeka

T: +38551217118

M: 098211784

F: +38551217118

gemma-servis@ri.t-com.hr

<http://gemmaservis.fullbusiness.com>

**GROM d.o.o**

Hrvatskih vladara 33, 22 243 MURTER

T: 00 385 95 909 6164

gromelectro@gmail.com

**MEĐIMURKA BS SERVIS**

Kalnička 6, 40000 ČAKOVEC

T: 00 385 (0) 40 384 660

M: 00 385 (0) 40 500 634

servis@medjimurka-bs.hr

<http://profi-al.hr/zagreb-hrvatska/>

**PAVLOV ALATI**

Cesta Dr. F. Tuđmana 273, 21213 KAŠTEL GOMILICA

T: 00 385 (0) 21 220 022

M: 00 385 (0) 21 221 122

F: 00 385 (0) 21 220 022

servis-pavlov@st.t-com.hr

**PROFI – AL OBRT**

Mikulinci 4a, 10010 ZAGREB

T: 00 385 (0)1 66 22 820

T: 00 385 (0)98 718 108

F: 00 385 (0) 1 66 22 823

info@profi-al.hr

<http://profi-al.hr/zagreb-hrvatska/>

**TITAN d.o.o.**

Bogoslava Šuleka 19, 47000 KARLOVAC

T: 00 385 (0) 47 63 63 11

F: 00 385 (0) 47 63 63 10

info@titan.com.hr

<http://www.titan.com.hr/>

**VERMA d.o.o.**

Pere Devčića 23, 10290 ZAPREŠIĆ

T: +385 1 3357 496

servis@verma.hr / verma@verma.hr

[www.verma.hr](http://www.verma.hr)

# ROTACIONA UDARNA BUŠILICA

## D25614

### Čestitamo!

Izabrali ste DEWALT alat. Dugogodišnje iskustvo, razvoj proizvoda i inovacije učinile su da DEWALT postane jedan od najpouzdanijih partnera korisnicima profesionalnih ručnih električnih alata.

### Tehnički podaci

		D25614
Napon	$V_{AC}$	230
(Samo U.K. i Irska)	$V_{AC}$	230/115
Tip		1
Brzina bez opterećenja	$\text{min}^{-1}$	190-380
Udari u minuti bez opterećenja	u/min	1450-2900
Ulazna snaga	W	1350
Pojedinačna udarna energija (EPTA 05/2009)	J	10,5
Optimalan kapacitet bušenja u betonu	mm	16-32
Maksimalan kapacitet bušenja u betonu	mm	45
Maksimalan kapacitet krunastog bušenja u betonu	mm	125
Stezna glava		SDS MAX
Težina	kg	7,8

Ukupne vrednosti za buku i/ili vibracije (vektorska suma u tri pravca) prema EN60745-2-6:

$L_{PA}$ (emisija nivoa zvučnog pritiska)	dB(A)	93
$L_{WA}$ (nivo zvučne snage)	dB(A)	104
K (odstupanje za zadati nivo buke)	dB(A)	3

#### Bušenje

Emisiona vrednost vibracija  $a_{h, HD} =$   $\text{m/s}^2$  8,9\*

Odstupanje K =  $\text{m/s}^2$  1,5

#### Rad sa dletom

Emisiona vrednost vibracija  $a_{h, Cheq} =$   $\text{m/s}^2$  9,0\*

Odstupanje K =  $\text{m/s}^2$  1,5

\*Izmereno kod bočne drške. Vibracije bočne drške su veće nego vibracije kod glavne drške.

Emisioni nivo vibracija i/ili buke naveden u ovoj informaciji izmeren je prema standardizovanom postupku iz EN60745 i može se koristiti za upoređivanje alata. Može se koristiti za preliminarnu procenu izloženosti.

**UPOZORENJE:** Deklarisani emisioni nivo vibracija i/ili buke važi za glavne primene alata. Međutim, ako se alat koristi za druge primene, sa drugim priborima ili ako je loše održavan, emisiona vrednost vibracija i/ili buke se može razlikovati. To može značajno povećati nivo izlaganja u ukupnom periodu rada.

Procena nivoa izloženosti vibracijama i/ili buci takođe treba da uzme u obzir vreme kada je alat isključen i kada radi u praznom hodu. To može značajno smanjiti nivo izlaganja u ukupnom periodu rada.

Identifikujte dopunske bezbednosne mere za zaštitu ruku od efekata vibracija i/ili buke kao što su: održavanje alata i pribora, održavanje ruku toplim (relevantno za vibracije), organizacija radnih uzoraka.

### EC izjava o usklađenosti

#### Direktiva za mašine



#### Profesionalna akumulatorska rotaciona udarna bušilica D25614

DEWALT izjavljuje da su proizvodi opisani u delu **Tehnički podaci** usklađeni sa: 2006/42/EC, EN60745-1:2009+A11:2010, EN60745-2-6:2010.

Ovi proizvodi su takođe usklađeni sa direktivom 2014/30/EU i 2011/65/EU. Za više informacija kontaktirajte DEWALT na sledećoj adresi ili ih potražite na poleđini uputstva za upotrebu. Dolepotpisani je odgovoran za pripremu tehničke dokumentacije i daje ovu izjavu za račun kompanije DEWALT.

Markus Rompel Potpredsednik za inženjering, PTE-Europe DEWALT, Richard-Klinger-Straße 11, D-65510, Idstein, Nemačka 1. 10. 2019



**UPOZORENJE:** Radi smanjenja opasnosti od povreda, pročitajte uputstvo za upotrebu.

### Definicije: Bezbednosne smernice

Dole navedene definicije opisuju nivo ozbiljnosti za svaku signalnu reč. Molimo da pročitate uputstvo i vodite računa o tim simbolima.



**OPASNOST:** Ukazuje na neposredno opasnu situaciju koja će, ako se ne izbegne, izazvati **smrt ili ozbiljnu povredu**.



**UPOZORENJE:** Ukazuje na potencijalno opasnu situaciju koja, **bi mogla**, ako se ne izbegne, izazvati **smrt ili ozbiljnu povredu**.



**OPREZ:** Ukazuje na potencijalno opasnu situaciju koja **može**, ako se ne izbegne izazvati **manju ili umerenu povredu**.

**NAPOMENA:** Ukazuje na praksu koja se **ne odnosi na telesne povrede** ali koja, ako se ne izbegne, **može** dovesti do **materijalne štete**.



Označava opasnost od električnog udara.



Označava opasnost od požara.

## OPŠTA BEZBEDNOSNA UPOZORENJA ZA ELEKTRIČNE ALATE



**UPOZORENJE:** Pročitajte sva bezbednosna upozorenja, uputstva, ilustracije i specifikacije koje su isporučene uz ovaj električni alat. Nepoštovanje svih dole navedenih upozorenja i uputstava može izazvati električni udar, požar i/ili ozbiljnu povredu.

### SAČUVAJTE SVA UPOZORENJA I UPUTSTVA ZA BUDUĆE POTREBE.

Termin „električni alat“ u upozorenjima odnosi se na alate sa mrežnim napajanjem (sa kablom) ili alate sa baterijskim napajanjem (bežični).

#### 1) Bezbednost radnog područja

- Radno područje treba uvek da bude čisto i **dobro osvetljeno**. Nered i mračna područja izazivaju nezgode.
- Ne radite sa električnim alatima u eksplozivnim atmosferama, na primer u **prisustvu zapaljivih tečnosti, gasova ili prašine**. Električni alati stvaraju varnice koje mogu da upale prašinu ili isparenja.
- Decu i **druge osobe udaljite dok radite sa električnim alatom**. Zbog ometanja možete izgubiti kontrolu.

#### 2) Električna bezbednost

- Utikači električnih alata moraju da odgovaraju utičnicima. Nikada i ni na bilo koji način nemojte modifikovati utikač. Ne koristite nikakve utične adaptere sa (uzemljenim) električnim alatima.** Nemodifikovani utikači i odgovarajuće utičnice smanjuju opasnost od električnog udara.
- Izbegavajte telesni kontakt sa uzemljenim površinama kao što su cevi, radijatori, šporeti i frižideri.** Postoji veća opasnost od električnog udara ako je vaše telo uzemljeno.
- Ne izlažite električne alate kiši ili vlažnim uslovima.** Voda koja prodre u električni alat povećava opasnost od električnog udara.
- Ne rukujte nepravilno kablom. Nemojte nikad koristiti kabl za nošenje, povlačenje ili izvlačenje utikača električnog alata. Kabl udaljite od izvora toplote, ulja, oštih ivica ili pokretnih delova.** Oštećeni ili zapleteni kablovi povećavaju opasnost od električnog udara.
- Pri upotrebi električnog alata na otvorenom prostoru, koristite produžni kabl koji je podesan za upotrebu na otvorenom prostoru.** Korišćenje kabla koji je podesan za upotrebu na otvorenom prostoru umanjuje opasnost od električnog udara.
- Ukoliko se ne može izbegnuti upotreba električnog alata na vlažnom mestu, koristite napajanje sa FID zaštitnom sklopkom za zaštitu od struje u slučaju kvara.** Upotreba FID sklopke umanjuje opasnost od električnog udara.

#### 3) Lična bezbednost

- Budite pažljivi, gledajte šta radite i savesno radite sa električnim alatom. Nemojte da koristite električni alat ako ste umorni ili pod dejstvom lekova, alkohola**

**ili droga.** Trenutak nepažnje pri radu sa električnim alatom može dovesti do ozbiljnih telesnih povreda.

- Nosite ličnu zaštitnu opremu. Uvek nosite zaštitu za oči.** Zaštitna oprema, kao što su maska za prašinu, zaštitna obuća sa đonom koji se ne kliza, kaciga ili zaštita za sluh, koja se koristi pod odgovarajućim uslovima, smanjuje telesne povrede.
  - Sprečite nenamerno pokretanje. Pobrinite se da prekidač bude isključen pre povezivanja električnog napajanja i/ili baterije, uzimanja uređaja ili nošenja alata.** Nošenje električnog alata sa prstom na prekidaču ili električnih alata sa prekidačem koji su priključeni na napajanje izaziva nezgode.
  - Uklonite ključ za podešavanje ili ključ za pritezanje pre uključivanja električnog alata.** Ključ za pritezanje ili podešavanje koji je ostao u rotirajućem delu električnog alata može da dovede do telesne povrede.
  - Ne posežite van domašaja. Održavajte stabilan položaj i ravnotežu u svakom trenutku.** Time se obezbeđuje bolja kontrola nad električnim alatom u neočekivanim situacijama.
  - Nosite odgovarajuću odeću. Ne nosite široku odeću ili nakit. Držite vašu kosu i odeću dalje od pokretnih delova.** Široka odeća, nakit ili duga kosa mogu da se uhvate u pokretne delove.
  - Ako postoje priključni uređaji za izbacivanje prašine i oprema za njeno sakupljanje, pobrinite se da budu priključeni i da se pravilno koriste.** Sakupljanje prašine može da umanjí opasnosti povezane sa prašinom.
  - Nemojte dozvoliti da vam znanje dobijeno učestalom upotrebom alata dovede do stanja samouverenosti i **ignorirate principe bezbednosti alata.** Nepažljiva akcija može prouzrokovati ozbiljne povrede u deliću sekunde.
- #### 4) Upotreba i održavanje električnih alata
- Ne preopterećujte električni alat. Koristite odgovarajući električni alat za svoj rad.** Pravičan električni alat će bolje i bezbednije, i u predviđenoj meri, obaviti posao za koji je konstruisan.
  - Ne koristite električni alat čiji prekidač ne može da se uključi i isključi.** Svaki električni alat koji se ne može kontrolisati putem prekidača je opasan i mora se popraviti.
  - Izvučite utikač iz izvora napajanja i/ili izvadite bateriju iz električnog alata, ako se može izvaditi, pre vršenja bilo kakvih podešavanja, zamene pribora ili odlaganja električnog alata.** Takve preventivne bezbednosne mere smanjuju opasnost od slučajnog pokretanja električnog alata.
  - Nekorišćene električne alate čuvajte van domašaja dece i nemojte dozvoliti osobama koje nisu upoznate sa ovim električnim alatom ili ovim uputstvima da rukuju električnim alatom.** Električni alati su opasni u rukama nevestih korisnika.
  - Održavajte električne alate i pribore. Proverite da li su pokretni delovi centrirani ili blokirani, da li su delovi polomljeni i da li postoji bilo koje drugo stanje koje može uticati na rad električnih alata. Ako je oštećen,**

**postarajte se da se električni alat popravi pre upotrebe.** Mnoge nezgode su izazvane loše održanim električnim alatima.

- f) **Rezne alate održavajte tako da budu oštri i čisti.** Pravilno održavani rezni alati sa oštrim reznim ivicama ređe se blokiraju i lakše se kontrolišu.
- g) **Koristite električni alat, pribor, nastavke itd. u skladu sa ovim uputstvima, uzimajući u obzir radne uslove i rad koji treba obaviti.** Korišćenje električnog alata za radove za koje nije namenjen može dovesti do opasne situacije.
- h) Drške i površine za hvatanje moraju da budu suvi, čisti, nezaprjane uljem i **mašču**. Klizave drške i površine za hvatanje ne omogućavaju bezbedno rukovanje i kontrolu nad alatom u neočekivanim situacijama.

## 5) Servis

- a) **Postarajte se da vaš električni alat servisira kvalifikovani servisni tehničar koji će koristiti samo originalne rezervne delove.** Time se osigurava bezbednost električnog alata.

## Dodatna bezbednosna uputstva za rotacione udarne bušilice

- **Nosite štitnike za uši.** Izlaganje buci može uzrokovati gubitak sluha.
- **Koristite pomoćne drške koje su isporučene uz alat.** Gubitak kontrole može dovesti do fizičkih povreda.
- **Električni alat držite za izolovane rukohvate kada obavljate radove pri kojima postoji mogućnost da rezni pribor dodirne skrivene vodove ili preseče sopstveni kabl.** Rezni pribor koji dodirne strujni kabl može da stavi pod napon metalne delove električnog alata i izloži rukovaoca električnom udaru.
- **Koristite stege ili druge praktične načine da osigurate i poduprete predmet obrade na stabilnu platformu.** Držanje radnog predmeta jednom rukom ili upiranjem u telo nije stabilno i može dovesti do gubitka kontrole.
- **Nosite zaštitne naočare ili druga sredstva za zaštitu očiju.** Rad sa dletom može dovesti do razletanja opiljaka. Leteći opiljci mogu prouzrokovati trajno oštećenje oka. Nosite masku za prašinu ili respirator tokom primena pri kojima se stvara prašina. Zaštita za sluh može biti potrebna za mnoge primene.
- **Čvrsto držite alat u svakom trenutku.** Ne pokušavajte da radite sa ovim alatom ako ga ne držite obema rukama. Preporučuje se da se bočna drška uvek koristi. Ako se za rad sa ovim alatom koristi samo jedna ruka doći će do gubitka kontrole. Probijanje ili obrada tvrdih materijala, kao što je čelična šipka, takođe može biti opasno. Pre upotrebe dobro pričvrstite bočnu dršku.
- **Ne radite sa ovim alatom duže vreme.** Vibracije koje se stvaraju pri udarnoj funkciji mogu biti štetne za vaše šake i ruke. Koristite rukavice da biste osigurali dodatnu amortizaciju i ograničite izlaganje čestim pauzama za odmor.
- **Nemojte sami da popravljate bitove.** Popravku dleta treba da vrši ovlašćeni specijalizovani stručnjak. Nepravilno osposobljena dleta mogu dovesti do povrede.

- **Nosite rukavice pri radu sa alatom ili zameni bitova.** Pristupačni metalni delovi na alatu i burgije mogu postati izuzetno vrući tokom rada. Komadići polomljenog materijala mogu dovesti do povreda nezaštićenih ruku.
- **Nikad ne odlažite alat dok se bit potpuno ne zaustavi.** Bitovi koji se kreću mogu dovesti do povrede.
- **Zaglavljene bitove ne udarajte čekićem da biste ih izvadili.** Delići metala ili opiljci materijala mogu se odvojiti i izazvati povredu.
- **Lagano pohabana dleta mogu se naoštriti brušenjem.**
- **Električni kabl držite dalje od rotirajućeg bita.** Ne namotavajte kabl oko bilo kog dela svog tela. Električni kabl koji je obmotan oko rotirajućeg bita može dovesti do telesnih povreda i gubitka kontrole.



**UPOZORENJE:** Preporučujemo upotrebu FID sklopke sa nominalnom strujom od 30mA ili niže.

## Preostale opasnosti

I pored primene relevantnih bezbednosnih propisa i implementacije bezbednosnih uređaja, izvesne preostale opasnosti se ne mogu izbeći. To su:

- Slabljenje sluha.
- Opasnost od telesnih povreda zbog letećih opiljaka.
- Opasnost od opekotina zbog zagrevanja pribora u toku rada.
- Opasnost od telesnih povreda zbog duge upotrebe.

## SAČUVAJTE OVA UPUTSTVA

## Električna bezbednost

Električni motor je projektovan samo za jedan napon. Uvek proverite da li napon izvora napajanja odgovara naponu na natpisnoj pločici uređaja.



Vaš DEWALT alat je dvostruko izolovan u skladu sa EN60745; zato nije potreban kabl za uzemljenje.

U slučaju da se kabl ošteti, mora ga zameniti samo DEWALT ili ovlašćeni servis.

## Zamena utikača (samo Velika Britanija i Irska)

Ako treba namestiti novi mrežni utikač:

- Bezbedno odložite stari utikač.
- Braon provodnik povežite na kontakt za fazu u novom utikaču.
- Povežite plavi provodnik na neutralni kontakt.



**UPOZORENJE:** Ne treba povezivati kontakt za uzemljenje. Pratite uputstva koja se isporučuju uz utikače dobrog kvaliteta. Preporučeni osigurač: 13 A.

## Korišćenje produžnog kabla

Ako je potreban produžni kabl, koristite odobreni 3-žilni produžni kabl koji je pogodan za električno priključivanje ovog alata (pogledajte **tehničke podatke**). Minimalni poprečni presek provodnika je 1,5 mm<sup>2</sup>; maksimalna dužina je 30 m.

Ako koristite kablovski kotur, uvek potpuno odmotajte kabl.

## Sadržaj pakovanja

Ovo pakovanje sadrži:

- 1 Rotaciona udarna bušilica
- 1 Bočna drška
- 1 Kutija alata
- 1 Uputstvo za upotrebu
- Proverite da li postoje transportna oštećenja na alatu, njegovim delovima ili priboru.
- Pre rada sa ovim alatom treba pažljivo pročitati i razumeti ovo uputstvo.

## Oznake na alatu

Na alatu se nalaze sledeći piktogrami:



Pre upotrebe pročitajte uputstvo za upotrebu.



Nosite zaštitu za sluh.



Nosite zaštitu za oči.

## Pozicija datumske šifre (sl. A)

Datumska šifra **12**, koja sadrži i godinu proizvodnje, odštampana je na kućištu.

Primer:

2019 XX XX

Godina proizvodnje

## Opis (sl. A)



**UPOZORENJE:** Nikad ne modifikujte električni alat ili njegove delove. Može doći do oštećenja ili telesne povrede.

- |  |   |
|--|---|
| 1 Prekidač za uključivanje i isključivanje | 8 Brojčanik sa regulatorom brzine i kontrolom udara |
| 2 Prednji cilindar (prihvatnik)            | 9 Crveni LED indikator antirotacionog sistema       |
| 3 Prekidač za izbor režima rada            | 10 Žuti LED indikator habanja četkica               |
| 4 Glavna drška                             | 11 DEWALT montažni otvori za alat                   |
| 5 Držač bita                               | 12 Datumska šifra                                   |
| 6 Držač alata                              |   |
| 7 Prekidač za blokiranje                   |   |

## Namena

Vaša profesionalna akumulatorska rotaciona udarna bušilica je konstruisana za profesionalno bušenje u betonu i radove sa dletom.

**NE** koristite u uslovima vlage ili u prisustvu zapaljivih tečnosti ili gasova.

Vaša profesionalna rotaciona udarna bušilica je profesionalan električni alat.

**NE** dozvoljavajte deci da se približe alatu. Nadzor je obavezan ako sa ovim alatom radi neiskusno lice.

- **Mala deca i nemoćni.** Ovaj uređaj nije predviđen za korišćenje od strane malih deca ili nemoćnih lica bez nadzora.

- Ovaj proizvod nije namenjen da ga koriste lica (uključujući i decu) sa ograničenim fizičkim, senzoričkim ili mentalnim sposobnostima, ili neobučene ili neiskusne osobe, osim ako su pod nadzorom ili su dobile uputstva o upotrebi uređaja od osobe koja je zadužena za njihovu bezbednost. Deca se uvek moraju nadzirati kako ne bi ostala sama sa proizvodom.

## Funkcija mekog starta

Funkcija mekog starta omogućava polako ubrzavanje alata, i na taj način sprečava bežanje burgije od položaja prilikom pokretanja.

Funkcija mekog starta takođe smanjuje trenutnu reakciju obrtnog momenta koja se prenosi na zupčanike i operateru kada se čekić pokrene sa burgijum umetnutom u postojećoj rupi.

## Sistem aktivne kontrole vibracija (AVC)

Za najbolju kontrolu vibracija držite alat kao što je opisano u **Pravilan položaj ruke** i primenjujte samo dovoljan pritisak tako da se prigušni uređaj na glavnoj dršci nalazi otprilike na sredini hoda.

Aktivna kontrola vibracija neutralizuje vibracije koje potiču od udarnog mehanizma. Smanjenje vibracija šake i ruke omogućava udobnije korišćenje uređaja u dužim vremenskim periodima i produžava vek trajanja uređaja.

Čekić zahteva samo pritisak koji je dovoljan za aktiviranje aktivne kontrole vibracija. Primena prevelikog pritiska neće dovesti do bržeg bušenja ili klesanja, a aktivna kontrola vibracija se neće aktivirati.

## DEWALT Tool Tag spreman (sl. A)

### Opciona dodatna oprema

Vaš čekić dolazi sa montažni otvor **11** i zavrtnjeve za instaliranje DEWALT Tool Tag. Za instaliranje oznake treba vam odvijač T15. DEWALT Tool Tag je konstruisan za praćenje i lociranje profesionalnih električnih alata, opreme i mašina koji koriste aplikaciju DEWALT Tool Connect™. Za pravilno instaliranje DEWALT Tool Tag pogledajte u priručnik DEWALT Tool Tag.

## Prekidač za blokiranje (sl. A)

### Samo u režimu klesanja

Prekidač za blokiranje **7** nudi uvećanu udobnost u produženim periodima upotrebe. Za blokadu alata u uključenom stanju pritisnite prekidač dok alat radi. Alat će nastaviti da radi nakon otpuštanja prekidača. Za deblokiranje i isključivanje alata pritisnite i otpustite prekidač.

## Elektronska kontrola brzine i udara (sl. A)

Elektronska kontrola brzine i udara omogućava korišćenje malih burgija bez opasnost od njihovog lomljenja, udarno bušenje u lagane i krte materijale bez razbijanja i optimalnu kontrolu alata za precizno dletanje.

Za podešavanje elektronske kontrole brzine i udara **8**, okrećite brojčanik u željeni položaj. Što je veći broj, to je veća brzina i udarna energija. Podešavanja brojčanikom čine alat veoma fleksibilnim i prilagodljivim za mnoge različite primene. Neophodno podešavanje zavisi od veličine burgije i tvrdoće materijala koji se buši.



- Kada vršite dletanje ili bušenje u mekim i krtnim materijalima ili kada je neophodno minimalno izbijanje, onda podesite na nisko podešenje;
- Kada razbijate ili bušite u tvrde materijale, onda podesite visoko podešenje.

## Spojnica za preopterećenje

U slučaju zaglavlivanja burgije, prekida se pogon vretena za bušenje. Zbog sila koje se pritom javljaju, uvek držite alat bezbedno obema rukama i zauzmite stabilan položaj. Nakon preopterećenja, otpustite i pritisnite prekidač za ponovno aktiviranje pogona.

## Mehanička spojnica

Ovi alati su opremljeni sa mehaničkom spojnicom. Indikacija da se spojnica aktivirala je čujno zapiranje zajedno sa uvećanom vibracijom.

## Antirotacioni sistem

Pored spojnice, antirotacioni sistem nudi uvećani komfor korisnika pomoću anti-rotacione tehnologije u alatu koja je sposobna da otkrije kada korisnik izgubi kontrolu nad čekićem. Kada se otkrije zaglavlivanje, onda se odmah prekidaju obrtni moment i brzina. Ova funkcija sprečava samostalnu rotaciju alata.

Indikator antirotacionog sistema **9** se uključuje za označavanje statusa.

## LED indikator za anti rotacioni sistem i servis (sl. A)

Vaša rotaciona udarna bušilica ima dve LED sijalice, koje označavaju funkciju anti rotacioni sistem i indikator za servisiranje. Pogledajte tabelu za više informacija o funkcionalnosti LED sijalica.

LED funkcija	Opis
 <b>Crveno (treperi)</b>	<b>Blokada u uključenom stanju/ servis</b> LED indikator sistema za antirotaciju <b>9</b> treperi kada se koristi prekidač za blokiranje <b>7</b> u bilo kom režimu osim u režimu klesanja, ili ako postoji kvar sa alatom ili su četkice kompletno potrošene.
 <b>Crveno (trajno uključeno)</b>	<b>Antirotacioni sistem</b> Aktivirao se antirotacioni sistem.
 <b>Žuto (trajno uključeno)</b>	<b>Servis četkica</b> Žuti LED indikator za habanje četkica <b>10</b> se uključuje kada su ugljenične četkice skoro potrošene i označava da je alatu neophodno servisiranje u sledećih 8 časova upotrebe.

## MONTAŽA I PODEŠAVANJA



**UPOZORENJE:** Radi smanjenja opasnosti od povreda, isključite uređaj i izvucite utikač alata iz izvora napajanja pre bilo kakvih podešavanja ili uklanjanja/postavljanja priključaka ili pribora. Slučajno pokretanje može dovesti do povreda.

## Bočna drška (sl. A, B)



**UPOZORENJE:** Radi smanjenja opasnost od telesnih povreda, **UVEK** koristite alat sa pravilno montiranom bočnom drškom. Ako tako ne postupite, bočna drška može iskliznuti tokom rada usled čega će doći do gubitka kontrole. Alat držite obema rukama radi maksimalne kontrole.

Bočna drška **13** se pričvršćuje na prednji deo kućišta i može se rotirati za 360° da bi se prilagodila levorukim ili desnorukim korisnicima.

## Montaža prave bočne ručke (sl. B)

1. Proširite prstenasti otvor na bočnoj ručici **13** njegovim okretanjem ulevo.
2. Postavite sklop na vršni deo alata kroz čelični prsten **14** i na prihvatnik **2** iza držača dleta i prihvata.
3. Okrenite sklop bočne drške u željeni položaj. Za horizontalno udarno bušenje sa burgijom za teške uslove rada, preporučujemo postavljanje sklopa bočne drške pod uglom od oko 20° prema alatu za optimalnu kontrolu.
4. Zaključajte montažni sklop bočne drške u mestu tako što ćete pritegnuti dršku **13** njenim okretanjem udesno, tako da se sklop više neće okretati.

## Bit i držač bita



**UPOZORENJE:** Opasnost od opekotina. **UVEK** nosite rukavice prilikom zamene bitova. Pristupačni metalni delovi na alatu i burgije mogu postati izuzetno vrući tokom rada. Komadići polomljenog materijala mogu dovesti do povreda nezaštićenih ruku.

Rotaciona udarna bušilica može da bude opremljena različitim bitovima zavisno od željene primene. **Koristite samo oštre burgije.**

## Stavljanje i skidanje SDS MAX pribora (sl. C)

Ova mašina koristi SDS MAX burgije i dleta (pogledajte prilog u slici C za poprečni presek SDS MAX burgije).

1. Očistite osovinu burgije.
2. Povucite prihvat za pričvršćivanje **6** unazad i umetnite osovinu nastavka.
3. Lagano okrećite burgiju dok se prihvat ne ukopča na mestu.
4. Povucite pribor da biste proverili da li je pravilno učvršćen. Udarna funkcija zahteva da pribor ima aksijalni hod od nekoliko centimetara kada je učvršćen u držaču alata.
5. Da biste izvadili pribor povucite držač za učvršćivanje **6** unazad i izvucite burgiju iz držač burgije **5**.

## RUKOVANJE

### Uputstvo za upotrebu

**!** **UPOZORENJE:** Uvek vodite računa o bezbednosnim merama i primenjivim propisima.

**!** **UPOZORENJE:** Radi smanjenja opasnosti od povreda, isključite uređaj i izvucite utikač alata iz izvora napajanja pre bilo kakvih podešavanja ili uklanjanja/postavljanja priključaka ili pribora. Slučajno pokretanje može dovesti do povrede.

### Pravilan položaj ruke (sl. D)

**!** **UPOZORENJE:** Radi smanjenja opasnosti od ozbiljnih telesnih povreda, **UVEK** primenjujte pravilan položaj ruke kao što je pokazano na slici.

**!** **UPOZORENJE:** Radi smanjenja opasnosti od ozbiljnih telesnih povreda, **UVEK** sigurno držite alat i budite pripravnici za iznenadnu reakciju.

Pravilan položaj ruke znači da jednom rukom treba uhvatiti glavnu dršku **4**, a drugom bočnu dršku **13**.

### Režimi rada (sl. A)

**!** **UPOZORENJE:** Ne birajte režim rada dok alat radi. Vaš alat je opremljen sa prekidačem za biranje režima rada **3** za biranje režim rada koji odgovara željenoj operaciji.

Simbol	Režim rada	Primena
	<b>Udarno bušenje</b>	Bušenje u beton i kamen
	<b>Samo udarna funkcija</b>	Lako dletanje
	<b>Podešavanje bita</b>	Podešavanje pozicije bita sa dletom

### Za izbor režim rada

- Okrećite brojačnik birača režima rada tako da strelica pokazuje na simbol koji odgovara željenom režimu.

**NAPOMENA:** Prekidač za izbor režima rada **3** mora uvek biti u režimu rotaciono bušenje, rotaciono udarno bušenje ili samo udaranje. Ne postoje radni položaji između tih simbola. Ponekad će biti neophodno kratko uključiti rad motora nakon promene iz režima samo udarna funkcija u režimu rotacije da bi se zupčanci poravnali.

### Indeksiranje položaja dleta (sl. A)

Dleto se može indeksirati i zabraviti u 18 različitih položaja.

- Okrećite prekidač za izbor režima **3** dok ne pokazuje na **0** položaj.
- Okrećite dleto u željeni položaj.
- Postavite prekidač za izbor režima **3** u položaju "samo udarna" funkcija.
- Okrećite dleto dok se ne utvrdi u mestu.

### Korišćenje (sl. A, B)

**!** **UPOZORENJE:** **RADI SMANJENJA OPASNOSTI OD POVREDA, UVEK** se pobrinite za to da radni komad bude učvršćen ili čvrsto stegnut. Ako se buši tanak materijal, koristite drvene „podloge“ radi sprečavanja oštećenja materijala.

**!** **UPOZORENJE:** Uvek sačekajte da se motor potpuno zaustavi pre promene smera rotacije.

### Uključivanje i isključivanje (sl. A)

Da biste uključili alat, pritisnite prekidač za uključivanje i isključivanje **1**.

Da biste zaustavili alat, pustite prekidač.

### Bušenje sa solidnom burgijom (sl. A, B)

- Umetnite odgovarajuću burgiju.
- Postavite prekidač za izbor režima **3** u udarno bušenje.
- Podesite elektronsku kontrolu brzine i udara **8**.
- Namestite i podesite bočnu dršku **13**.
- Označite mesto gde ćete izbušiti rupu.
- Postavite burgiju na mesto i uključite alat.
- Uvek isključite alat kad završite rad i pre nego što ga isključite iz struje.

### Bušenje sa krunskom burgijom (sl. A, B)

- Umetnite odgovarajuću krunsku burgiju.
- Sklopite burgiju za centriranje u krunsku burgiju.
- Postavite prekidač za izbor režima **3** u udarno bušenje.
- Okrećite brojačnik sa regulatorom brzine i kontrolom udara **8** na srednju ili veću brzinu i udara.
- Namestite i podesite bočnu dršku **13**.
- Postavite burgiju za centriranje na mesto i uključite alat. Bušite dok kruna ne uđe u beton otprilike 1 cm.
- Zaustavite alat i skinite burgiju za centriranje. Vratite krunsku burgiju u izbušenom otvoru i nastavite sa bušenjem.
- Kada bušite kroz strukturu koja je deblja od dubine krunske burgije, u redovnim intervalima odlomite okrugli cilindar betona ili jezgro unutar burgije. Da biste sprečili neželjeno lomljenje betona oko rupe, prvo izbušite do kraja rupu prečnikom burgije za centriranje u strukturi. Zatim bušite jezgro do pola na svakoj strani.
- Uvek isključite alat kad završite rad i pre nego što ga isključite iz struje.

### Klesanje i dletanje (sl. A, B)

- Umetnite odgovarajuće dleto i okrećite ga rukom dok se ne uglati u jedan od 18 položaja.
- Postavite prekidač za izbor režima **3** u položaju "samo udarna" funkcija.
- Podesite elektronsku kontrolu brzine i udara **8**.
- Namestite i podesite bočnu dršku **13**.
- Uključite alat i počnite sa radom.
- Uvek isključite alat kad završite rad i pre nego što ga isključite iz struje.

## ODRŽAVANJE

Vaš električni alat je dizajniran za rad u dužem vremenskom periodu sa minimalnim zahtevima u pogledu održavanja. Kontinuirani zadovoljavajući rad zavisi od pravilnog održavanja alata i redovnog čišćenja.



**UPOZORENJE:** *Radi smanjenja opasnosti od povreda, isključite uređaj i izvucite utikač alata iz izvora napajanja pre bilo kakvih podešavanja ili uklanjanja/postavljanja priključaka ili pribora. Slučajno pokretanje može dovesti do povrede.*



## Podmazivanje

Vaš električni alat ne zahteva dodatno podmazivanje.



## Čišćenje



**UPOZORENJE:** *Suvim vazduhom izduvajte prašinu iz glavnog kućišta i iz ventilacionih otvora zavisno od sakupljanja prašine. Nosite odobrenu zaštitu za oči i odobrenu zaštitu od prašine pri obavljanju ovog postupka.*



**UPOZORENJE:** *Nikad ne koristite rastvarače ili druga agresivna hemijska sredstva za čišćenje nemetalnih delova alata. Te hemikalije mogu da oslabe materijale koji se koriste za nemetalne delove. Koristite samo krpu koja je navlažena vodom i blagu sapunicu. Nikad nemojte dozvoliti da voda prođe u alat; nikad ne uranjajte bilo koji deo alata u tečnost.*

## Opciona dodatna oprema i pribor



**UPOZORENJE:** *S obzirom da dodatna oprema i pribor, osim onih koje nud DEWALT, nisu bili testirani sa ovim proizvodom, korišćenje takvih pribora i dodatne opreme sa ovim alatom bi moglo biti opasno. Da bi se smanjila opasnost od povreda, sa ovim proizvodom treba koristiti samo pribor i dodatnu opremu koje je preporučio DEWALT.*

Razni tipovi SDS MAX burgija i dleta mogu se nabaviti dodatno kao opcija. Korišćeni pribori i priključci moraju se redovno podmazivati u predelu SDS MAX priključka.

Za više informacija o prikladnim priborima obratite se vašem distributeru.

## Zaštita životne sredine



Odvojeno sakupljanje. Proizvodi označeni ovim simbolom ne smeju da budu odloženi sa otpadom iz domaćinstva.

Proizvodi sadrže materijale koji se mogu reciklirati, smanjujući time potražnju za sirovinama. Reciklirajte električne proizvode u skladu sa lokalnim propisima. Više informacija možete naći na **[www.2helpU.com](http://www.2helpU.com)**.

# ВИСОКОКВАЛИТЕТНА ЕЛЕКТРОПНЕВМАТСКА РОТИРАЧКА УДАРНА ДУПЧАЛКА D25614

## Ви честитаме!

Избравте алатка од DEWALT tool. Годишите на искуство, темелниот развој на производи и иновативноста го прават DEWALT еден од најдоверливите партнери на корисниците на професионални електрични алатки.

## Технички податоци

		D25614
Напон	$V_{AC}$	230
(Само за Велика Британија и Ирска)	$V_{AC}$	230/115
Тип		1
Брзина без оптоварување	$min^{-1}$	190–380
Удари во минута без оптоварување	удари/ минута	1450–2900
Влезна моќност	W	1350
Единечна сила на удар (EPTA 05/2009)	J	10,5
Оптимална длабочина на дупчење во бетон	mm	16–32
Максимална длабочина на дупчење во бетон	mm	45
Максимална длабочина на јадрено дупчење во бетон	mm	125
Држач на алатка		SDS MAX
Тежина	kg	7,8

Вредностите на врева и вредностите на вибрации (векторска сума по три оски) според EN60745-2-6:

$L_{PA}$ (ниво на звучен притисок на емисија)	dB(A)	93
$L_{WA}$ (ниво на звучна моќност)	dB(A)	104
K (отстапување за дадено ниво на звук)	dB(A)	3

Дупчење		
Вредност на емисијата на вибрации $a_{h, HD} =$	$m/s^2$	8,9*
Отстапување K =	$m/s^2$	1,5
Раскршување		
Вредност на емисијата на вибрации $a_{h, Cheq} =$	$m/s^2$	9,0*
Отстапување K =	$m/s^2$	1,5

\*Измерено на страничната рачка. Вибрацијата на страничната рачка е повисока од вибрациите на главната рачка.

Нивото на емисија на вибрации и/или бука дадено во оваа табела е измерено во склад со стандардизираниот тест даден во EN60745 и може да се употребува за споредување на една алатка со друга. Може да се употребува за прелиминарна проценка на изложеност на вибрации.

**!** **ПРЕДУПРЕДУВАЊЕ:** Декларираното ниво на емисија на врева и/или вибрации ги претставува главните примени на алатката. Меѓутоа, доколку алатката се употребува за други намени, со други додатоци или лошо се одржува, вибрациите и/или емисијата на врева може да се разликува. Ова може значително да го зголеми нивото на изложеност

на вибрации во текот на целокупниот период на работа.

Проценката на нивото на изложеност на вибрации и/или врева исто така треба да го земе во предвид времето кога алатката е исклучена или кога е вклучена но со неа не се извршува работа. Ова може значително да го намали нивото на изложеност на вибрации во текот на целокупниот период на работа.

За да се заштити работникот од ефектите на вибрации и/или врева, треба да се препознаат дополнителни мерки за безбедност како што се: одржување на алатката и додатоците, затоплување на рацете (релевантно за вибрации), организација на работните задачи.

## ЕК-Декларација за сообразност

### Директива за машини



### Висококвалитетна електропневматска ротирачка ударна дупчалка D25614

DEWALT декларира дека производите опишани под **Технички податоци** се во склад со: 2006/42/EK, EN60745-1:2009+A11:2010, EN60745-2-6:2010.

Овие производи исто така се во склад со Директивата 2014/30/EU и 2011/65/EU. За повеќе информации ве молиме да стапите во контакт со DEWALT преку следнава адреса или да погледнете од другата страна на упатството.

Долупотпишаниот е одговорен за составување на техничките податоци и ја дава оваа декларација во име на DEWALT.

Маркус Ромпел Заменик Директор на инженеринг, PTE-Европа DEWALT,  
Richard-Klinger-Straße 11, D-65510, Идштајн, Германија  
1. 10. 2019



**ПРЕДУПРЕДУВАЊЕ:** За да го намалите ризикот од пожар, прочитајте го упатството за употреба.

## Дефиниции: Насоки за безбедна употреба

Долунаведените дефиниции го опишуваат нивото на сериозност на секој сигнален збор. Ве молиме да го прочитате упатството и да обрнете внимание на овие симболи.



**ОПАСНОСТ:** Означува ситуација на непосредна опасност која, доколку не се избегне, **ќе** предизвика смрт или сериозна повреда.

 **ПРЕДУПРЕДУВАЊЕ:** Означува ситуација на потенцијална опасност која, доколку не се избегне, би можела да предизвика **смрт или сериозна повреда**.

 **ПРЕТПАЗЛИВОСТ:** Означува ситуација на потенцијална опасност која, доколку не се избегне, може да предизвика **помала или средна повреда**.

**ИЗВЕСТУВАЊЕ:** Означува начин на работење кој не е поврзан со повреда на ракувачот и кој, доколку не се избегне, може да предизвика **оштетување на имот**.

 Означува ризик од електричен удар.

 Означува ризик од пожар.

## ОПШТИ МЕРКИ ЗА БЕЗБЕДНОСТ ПРИ УПОТРЕБА НА ЕЛЕКТРИЧНИ АЛАТКИ

 **ПРЕДУПРЕДУВАЊЕ:** Прочитајте ги сите мерки за претпазливост, упатства, скици и технички карактеристики што ќе ги добиете со оваа електрична алатка. Непридржување кон предупредувањата и упатствата може да доведе до електричен удар, пожар и/или сериозна повреда.

### СОЧУВАЈТЕ ГИ СИТЕ МЕРКИ ЗА БЕЗБЕДНОСТ И УПАТСТВА ЗА ИДНО ПРЕГЛЕДУВАЊЕ.

Терминот „електрична алатка“ во предупредувањата се однесува на вашата електрична алатка која работи на струја (преку кабел), или на електрична алатка која работи на батерии (без кабел).

#### 1) Безбедност на работното место

- Одржувајте го работното место чисто и добро осветлено.** Пренатрупани и темни места се причина за незгоди.
- Немојте да работите со електрични алатки во експлозивни окружувања, какви што постојат кога има присуство на запалливи течности, гасови или честички.** Електричните алатки произведуваат искри што можат да ги запалат честичките или испарувањата.
- Држете ги децата и присутните лица настрана додека употребувате електрична алатка.** Одвлекување на вниманието може да предизвика да изгубите контрола.

#### 2) Безбедност од електричен удар

- Приклучокот на електричната алатка мора да се совпаѓа со приклучницата. Никога не го преправајте приклучокот. Не употребувајте адаптерски приклучоци со заземјени електрични алатки.** Непреправените приклучоци и соодветните приклучници ќе го намалат ризикот од електричен удар.
- Избегнувајте телесен контакт со заземјени површини како што се цевки, радијатори,**

**шпорети или фрижидери.** Има зголемен ризик од електричен удар ако вашето тело е заземјено.

- Не ги изложувајте електричните алатки на дожд или влажност.** Навлегувањето на вода во електрична алатка го зголемува ризикот од електричен удар.
- Употребувајте го правилно кабелот. Никога не го употребувајте кабелот за носење, влечење или исклучување на електричната алатка. Држете го кабелот настрана од топлина, масло, остри рабови или подвижни делови.** Оштетените или заплетканите кабли го зголемуваат ризикот од електричен удар.
- Кога работите со електрична алатка надвор, употребувајте продолжен кабел кој е соодветен за надворешна употреба.** Употребата на кабел што е соодветен за надворешна употреба го намалува ризикот од електричен удар.
- Доколку работењето со електрична алатка во влажна средина не може да се избегне, употребувајте заштитна диференцијална (FID) склопка.** Употребата на заштитна диференцијална (RCD) склопка го намалува ризикот од електричен удар.

#### 3) Лична безбедност

- Бидете претпазливи, внимавајте што правите и користете логика кога работите со електрична алатка. Не употребувајте електрична алатка кога сте уморни или кога сте под влијание на дрога, алкохол или лекови.** Еден момент на невнимание за време на работење со електрична алатка може да доведе до сериозна лична повреда.
- Носете опрема за лична заштита. Секогаш носете заштита за очите.** Заштитната опрема, како што се маски против прав, нелизгачки сигурносни обувки, шлемови или штитници за слухот, ќе го намали бројот на повреди кога се употребува за соодветни работни услови.
- Спречете ненамерно вклучување на алатката. Обезбедете прекинувачот да биде во исклучена положба пред да ја приклучите алатката на струја или на батериски пакет, или пред да ја подигнете или пренесувате алатката.** Пренесувањето на електрични алатки со прст на прекинувачот или приклучување на извор на струја на вклучени алатки може да доведе до незгоди.
- Отстранете ги сите алатки за подесување или клучеви пред да ја вклучите електричната алатка.** Клуч или алатка за подесување што е закачена на ротирачкиот дел на електричната алатка може да доведе до повреда.
- Не посегайте предалеку. Цврсто стојте на земјата и бидете во рамнотежа во секое време.** Ова овозможува подобра контрола над електричната алатка во неочекувани ситуации.

- f) **Бидете соодветно облечени. Не носете широка облека или накит. Држете ги косата и облеката настрана од подвижните делови.** Широката облека, накитот или долгата коса може да бидат фатени во подвижните делови.
- g) **Доколку на апаратите постои можност за приклучување на опрема за извлекување и собирање на прав, обезбедете таа да биде приклучена и правилно употребувана.** Собирањето на правот може да ги намали опасностите поврзани со прав.
- h) **Не дозволувајте запознавањето здобиено со често користење на алатките да ви дозволат да се опуштите и да ги игнорирате принципите за безбедност на алатката.** Неодговорна работа може да предизвика сериозна повреда за дел од секунда.

#### 4) Употреба и одржување на електрични алатки

- a) **Не ја употребувајте електричната алатка на сила. Употребувајте електрична алатка што е соодветна за вашата работа.** Соодветната електрична алатка ќе ја заврши работата подобро и побезбедно со брзината за која што била дизајнирана.
- b) **Не употребувајте ја електричната алатка доколку прекинувачот не ја вклучува и исклучува.** Секоја електрична алатка што не може да се контролира преку прекинувачот е опасна и мора да биде поправена.
- c) **Исклучете го приклучокот од изворот на струја и/или извадете го батерискиот пакет, ако може да се извади, од електричната алатка пред да правите подесувања, менувате додатоци или пред да ги одложите електричните алатки.** Таквите превентивни безбедносни мерки го намалуваат ризикот за случајно вклучување на електричната алатка.
- d) **Одлагајте ги електричните алатки што не ги употребувате надвор од досег на децата и не дозволувајте да ги употребуваат лица кои не се запознаени со нивната функција и со овие упатства.** Електричните алатки се опасни кога со нив ракуваат необучени корисници.
- e) **Одржувајте ги електричните алатки и додатоци. Проверете дали подвижните делови се лошо поставени, заглавени или оштетени, или постои друга состојба која би можела да влијае врз работењето на електричната алатка. Доколку електричната алатка е оштетена, однесете ја на поправка пред да ја употребите.** Многу незгоди се предизвикани поради лошо одржувани електрични алатки.
- f) **Одржувајте ги алатките за сечење остри и чисти.** Правилно одржувани алатки за сечење со остри рабови за сечење имаат помала шанса да се заглават и полесно се управуваат.

- g) **Употребувајте ги електричните алатки, додатоци, и битови итн. во склад со овие упатства, имајќи ги предвид работните услови и работата која треба да се заврши.** Употребата на електрична алатка за работа што е различна од нејзината намена може да доведе до опасна ситуација.
- h) **Одржувајте ги рачките и површините за држење суви, чисти и неизвалкани со масла или масти.** Лизгави рачки и површини за држење не дозволуваат безбедно ракување и контрола на алатката во неочекувани ситуации.

#### 5) Сервис

- a) **Вашите електрични алатки треба да ги сервисира квалификувано лице кое користи само идентични резервни делови.** Вака ќе бидете сигурни дека се одржува безбедноста на електричната алатка.

### Дополнителни безбедносни инструкции за електропневматски комбиниран чекан

- **Носете штитници за ушите.** Изложеноста на бучава може да предизвика губење на слухот.
- **Употребувајте ги помошните рачки кои се испорачуваат заедно со алатката.** Губењето на контрола може да предизвика повреда кај ракувачот.
- **Фаќајте ги електричните алатки само за изолираните површини за држење кога вршите работа при која додатокот за сечење може да дојде во допир со скриени жици или со сопствениот кабел.** Доколку додатокот за сечење допре жица под напон, тоа може да ги доведе изложените метални делови од електричната алатка под напон и може да предизвика електричен удар кај ракувачот.
- **Употребувајте стегачи или други практични начини да го прицврстите предметот на обработка на стабилна подлога.** Придржувањето на предметот на обработка со рака или со тело го прави нестабилен и може да доведе до губење на контрола.
- **Употребувајте заштитни очила или друг вид на заштита за очите.** Чукањето предизвикува излетување на парчиња. Излетаните парчиња можат да предизвикаат трајна повреда на очите. Употребувајте маски против прав или респиратори при работи во кои се створа прав. Заштита за ушите е потребна за повеќето работи.
- **Држете ја цврсто алатката во секој момент.** Не се обидувајте да работите со алатката доколку не ја држите со двете раце. Се препорачува страничната рачка да се употребува во секој момент. Работењето со оваа алатка со една рака ќе доведе до губење на контрола. Пробивањето или наидувањето на цврсти материјали како што се прачки од арматура исто така може да биде опасно. Затегнете ја цврсто страничната рачка пред употребување на алатката.

- **Не работете со алатката во долги временски интервали.** Вибрациите што ги предизвикува чукањето можат да бидат штетни за вашите раце. Употребувајте ракавици за да осигурате дополнителна заштита и ограничете го излагањето на вибрации со правење на честии паузи за одмор.
- **Не ги поправајте додатоците сами.** Поправањето на длетата треба да го врши овластен специјалист. Неправилно поправените длета можат да предизвикаат повреда.
- **Носете ракавици кога работите со алатката или ги менувате додатоците.** Достапните метални делови од алатката и додатоците можат силно да се загреат за време на работата. Парчиња на открит материјал можат да ги повредат незащитените раце.
- **Никога не ја спуштајте алатката додека додатокот целосно не престане да се движи.** Подвижните додатоци може да предизвикаат повреда.
- **Не ги удирајте заглавените додатоци со чекан за да ги отстраните.** Парчиња метал или делчиња од материјалот може да излетаат и да предизвикаат повреда.
- **Делумно истрошени длета можат повторно да се наострат со брусење.**
- **Држете го струјниот кабел подалеку од вртечкиот додаток.** Немојте да го обвиткувате кабелот околу било кој дел од Вашето тело. Електричен кабел што е завиткан околу вртечки додаток може да предизвика повреда на ракувачот и губење на контрола.

 **ПРЕДУПРЕДУВАЊЕ:** Препорачуваме употреба на заштитна диференцијална (FID) склопка со рејтинг на диференцијална струја од 30mA или помалку.

## Останати ризици

Дури и ако се применат соодветните правила за безбедност и се воведат безбедносна опрема, одредени останати ризици не може да се избегнат. Тоа се:

- Оштетување на слухот.
- Ризик од повреда на ракувачот поради излетани парчиња.
- Ризик од изгорениците поради загревањето на додатоците при работењето.
- Ризик од повреда на ракувачот поради долготрајна употреба.

## СОЧУВАЈТЕ ГИ ОВИЕ УПАТСТВА

## Безбедност од електричен удар

Електромоторот е наменет само за работа со определен напон. Секогаш проверете дали струјното напојување одговара на напонот што е деклариран на плочката.



Вашата DEWALT алатка е двојно изолирана во склад со EN60745; затоа не е потребна жица за заземјување.

Ако струјниот кабел е оштетен, мора да биде заменет само од DEWALT или од авторизиран сервисен центар.

## Замена на приклучокот за струја (само за Велика Британија и Ирска)

Доколку треба да се монтира нов приклучок за струја:

- Безбедно ослободете се од стариот приклучок.
- Поврзете го кафеавиот кабел со терминалот што е под напон во приклучокот.
- Поврзете го синиот кабел со неутралниот терминал.



**ПРЕДУПРЕДУВАЊЕ:** Ништо не смее да се поврзува на терминалот за заземјување.

Следете ги упатствата за монтирање и обезбедете квалитетни приклучоци. Препорачан осигурувач: 13 А.

## Употреба на продолжен кабел

Доколку е потребен продолжен кабел, употребувајте продолжен кабел со 3 јадра со проверен квалитет што одговара на струјниот приклучок на оваа алатка (погледнете во **Технички податоци**). Минималниот попречен пресек на проводникот е 1,5 mm<sup>2</sup>; максималната должина е 30 m.

Секогаш целосно одмотајте го кабелот кога употребувате продолжен кабел од макара.

## Содржина на кутијата

Кутијата содржи:

- 1 Електропневматски комбиниран чекан
  - 1 Странична рачка
  - 1 Кутија за прибор
  - 1 Упатство за употреба
- Проверете да не се оштетила алатката, деловите или додатоците при транспортот.
  - Детално прочитајте го и разберете го ова упатство пред да започнете со работа.

## Ознаки на алатката

Следните слики се наоѓаат на алатката:



Прочитајте го упатството за употреба пред употреба.



Носете штитници за ушите.



Носете заштита за очите.

## Место за шифрата на датумот (Скица А)

Шифрата на датумот **12**, која исто така ја вклучува и годината на производство, е испечатена на куќиштето.

На пример:

2019 XX XX

Година на производство

## Опис (Скица А)



**ПРЕДУПРЕДУВАЊЕ:** Никогаш немојте да ја преправате електричната алатка или било кој нејзин дел. Тоа може да доведе до оштетување или повреда.

- |   |   |
|---|---|
| <ul style="list-style-type: none"> <li>1 Прекинувач-чкрапало</li> <li>2 Предна цевка (обрач)</li> <li>3 Копче за избирање на режим</li> <li>4 Главна рачка</li> <li>5 Држач за додатоци за одвртување</li> <li>6 Ракав за заклучување</li> <li>7 Прекинувач за заклучување</li> </ul> | <ul style="list-style-type: none"> <li>8 Електронскиот регулатор за контрола на брзината и удар</li> <li>9 Црвен LED индикаторски систем за анти-ротација</li> <li>10 Жолт LED индикатор за трошење на четкиците</li> <li>11 DEWALT монтажни дупки за етикета на алатката</li> <li>12 Код на датум</li> </ul> |
|---|---|

## Наменета употреба

Вашиот висококвалитетен електропневматски ротирачки ударен чекан е дизајниран за професионално дупчење во бетон, и раскршување.

**НЕ** ја употребувајте алатката во влажни услови или во присуство на запалливи течности или гасови.

Вашата висококвалитетна електропневматска ротирачка ударна дупчалка е професионална електрична алатка.

**НЕ** им дозволувајте на деца да дојдат во допир со алатката. Потребен е надзор кога неискусни ракувачи ја употребуваат оваа алатка.

- **Мали деца и физички слаби лица.** Овој уред не е наменет за употреба од страна на мали деца или физички слаби лица без надзор.
- Овој производ не е наменет за употреба од страна на лица (вклучувајќи и деца) кои што патат од намалени физички, сетилни или психички можности или на лица со недоволно искуство и/или со желба да научат освен ако не се под надзор на личноста која е одговорна за нивната безбедност. Деца никогаш не треба да се остават сами со овој производ.

## Постепено забрзување

Функцијата за меки почетоци овозможува алатката полека да се забрзува, со што се спречува бургијата да се движи од поставената положба на дупката при стартување.

Функцијата за мек старт ја намалува реакцијата на непосреден вртежен момент што се пренесува на менувачот и операторот ако чеканот се стартува со бургија во постоечка дупка.

## Систем за контрола на активната вибрација (AVC)

За најдобра контрола на вибрациите, држете ја алатката како што е опишано во **Правилна Положба на Рацете** и нанесете доволно притисок, така што уредот за амортизација на главната рачка е приближно среден удар.

Активната контрола на вибрации ги неутрализира повратните вибрации од механизмот на чеканот. Со намалување на вибрациите врз дланката и раката, таа дозволува поудобна употреба за подолг период и го продолжува рокот на траење на алатката.

На чеканот му треба само доволно притисок да ја вклучи активната контрола на вибрации. Нанесувањето на преголем притисок нема да направи алатката да дупчи или делка побргу и активната контрола на вибрации нема да се вклучи.

## DEWALT ToolConnect читач на етикети (Скица А)

### Изборни додатоци

Вашиот чекан доаѓа со дупки за монтирање **11** и завртки за инсталирање на DEWALT етикета за алатката. Ќе ви треба T15 бит врв за да ја инсталирате етикетата. Етикетата на DEWALT е наменета за следење и лоцирање на професионални електрични алатки, опрема и машини со користење на апликацијата DEWALT Tool Connect™. За правилна инсталација на етикетата DEWALT, упатете се на прирачникот за DEWALT етикета.

## Прекинувач за заклучување (Скица А)

### Само за режим на раскршување

Прекинувачот за заклучување **7** нуди зголемен комфор во апликациите со продолжена употреба. За да ја заклучите апаратот, притиснете го прекинувачот за заклучување додека работи алатката. Алатката ќе продолжи да работи одкако прекинувачот е ослободен. За отклучување и исклучување на алатката, притиснете и ослободете го прекинувачот.

## Електронска контрола на брзината и ударот (Скица А)

Електронската контрола на брзината и ударот овозможува употреба на помали бургии за дупчење, без ризик од оштетување на бургијата, удирање во лесни и кршливи материјали без раскршување и оптимална контрола на алатката за прецизно раскршување.

За да го поставите електронскиот регулатор за контрола на брзина и удар **8**, свртете го бројчаникот на саканото ниво. Колку е поголем бројот, толку е поголема брзината и енергијата на ударот. Подесувањата на бројчаникот ја прават алатката исклучително флексибилна и прилагодлива за многу различни апликации. Потребното поставување зависи од големината на бургијата и цврстината на материјалот што се дупчи.

- Кога се длетува или дупчи во меки, кршливи материјали или кога е потребно минимално работење, поставете го регулаторот на ниско ниво;
- При раскршување или дупчење во потешки материјали, поставете го бројчаникот во висока поставка.



## Квачило за преоптоварување

Во случај на заглавување на додаток за дупчење, протокот до вретеното се попречува. Поради излезните сили, секогаш држете ја алатката со двете раце и стојте цврсто. По преоптоварување, ослободете и повторно притиснете го чкрапалото за да го вклучите напонот.

### Механичко квачило

Овие алатки се опремени со механичко квачило. Укажувањето дека квачилото се активирало ќе биде преку гласно чукање на запци во комбинација со засилени вибрации.

### Анти ротациски Систем

Покрај квачилото, систем против ротација овозможува зголемена удобност на ракувачот преку вградена анти-ротациона технологија што може да детектира дали ракувачот ја губи контролата врз чеканот. Кога ќе се детектира блокирање, брзината и обртниот момент веднаш се стопираат. Оваа функција ја спречува самата ротација на алатката.

Индикаторот на системот против ротација **9** ќе засвети за да го покаже статусот.

### LED Индикатор за системот за анти ротација и работа (Скица А)

Вашиот ротирачки чекан има две LED диоди, кои укажуваат на системот за анти-ротација и индикатор за сервисирање. Погледнете во табелата за повеќе информации за LED функционалноста.

LED функција	Опис
 <b>Црвено (трепка)</b>	<b>Заклучено/Сервис</b> Индикаторот за анти ротацискиот Систем <b>9</b> се пали ако прекинувачот за заклучување <b>7</b> се употребува во било кој режим, освен во режимот на раскршување или ако има дефект со алатката, или четкиците целосно се истрошени.
 <b>Црвено (трајно свети)</b>	<b>Систем против ротација</b> Анти-ротација е вклучена.
 <b>Жолта (трајно свети)</b>	<b>Сервис на Четкици</b> LED индикаторот за изабени четкици со жолта боја <b>10</b> и се пали кога четките од јаглородот се речиси истрошени за да покаже дека алатот треба да се сервисира во следните 8 часа на употреба.

## СКЛОПУВАЊЕ И ПОДЕСУВАЊЕ



**ПРЕДУПРЕДУВАЊЕ:** За да го намалите ризикот од сериозни повреди, исклучете ја алатката и извадете го приклучокот од изворот на струја пред да вршите подесувања или пред да монтирате и одстранувате додатоци. Случајно активирање на алатката може да предизвика повреда.

### Странична рачка (Скици А, В)



**ПРЕДУПРЕДУВАЊЕ:** За да го намалите ризикот од повреди, **СЕКОГАШ** употребувајте ја алатката со правилно монтирана странична рачка. Доколку не го сторите тоа, страничката рачка може да испадне за време на работењето и да изгубите контрола. Држете ја алатката со двете раце за да имате максимална контрола.

Страничната рачка **13** се затегнува на предниот дел од куќиштето на менувачот и може да се врти за 360° за да овозможи користење и на деснораки и на левораки корисници.

### Монтирање на правата странична рачка (Скица В)

1. Раширете го отворот на прстенот на страничната рачка **13** со нејзино вртење во спротивна насока од стрелките на часовникот.
2. Лизнете го склопот на носот на алтката, низ челичниот прстен **14** и на прстенот **2**, зад држачот за длетото и обвивката.
3. Завртете го склопот на страничната рачка во саканата положба. За ударно дупчење со тежок додаток за дупчење, препорачуваме да го поставите склопот на страничната рачка под агол од околу 20° во однос на алатката за да имате оптимална контрола.
4. Блокирајте го склопот за монтирање на страничната рачка со добро затегнување на рачката **13** со нејзино вртење во насоката на стрелките на часовникот така што склопот нема да се врти.

### Додаток и држач за додатоци



**ПРЕДУПРЕДУВАЊЕ:** Опасност од изгореници. **СЕКОГАШ** носете ракавици кога менувате додатоци. Достапните метални делови од алатката и додатоците можат силно да се загреат за време на работата. Парчиња на откриен материјал можат да ги повредат незащитените раце.

На комбинираниот чекан може да се монтираат различни додатоци зависно од саканата апликација. **Употребувајте само остри додатоци за дупчење.**

### Монтирање и Отстранување на SDS MAX додатоци (Скица С)

Оваа машина користи SDS MAX битови и длета (погледнете во вметоците на Скица С за пресек на SDS MAX дршка на битови).

1. Исчистете ја дршката на длетото.
2. Повлечете ја безбедносната обвивка **6** наназад и вметнете ја дршката на битот.
3. Свртете го длетото малку додека обвивката не се намести назад во потребната позиција.
4. Повлечете го длетото за да проверите дали е добро зацврстено. Во режимот за чукање е потребно длетото да може да се движи неколку сантиметри по должната оска кога е прицврстен во држачот за алатка.
5. За да го отстраните битот повлечете ја обвивка за држење заклучување на алатката наназад **6** и извлечете го битот од држачот **5**.

## УПОТРЕБА

### Упатства за употреба

 **ПРЕДУПРЕДУВАЊЕ:** Секогаш работете во согласност со упатствата за безбедна употреба и соодветните правила.

 **ПРЕДУПРЕДУВАЊЕ:** За да го намалите ризикот од сериозни повреди, исклучете ја алатката и извадете го приклучокот од изворот на струја пред да вршите подесувања или пред да монтирате и одстранувате додатоци. Случајно активирање на алатката може да предизвика повреда.

### Правилна положба на рацете (Скица D)

 **ПРЕДУПРЕДУВАЊЕ:** За да го намалите ризикот од сериозни повреди, **СЕКОГАШ** користете ја правилната положба на рацете како што е прикажано.



 **ПРЕДУПРЕДУВАЊЕ:** За да го намалите ризикот од сериозни повреди, **СЕКОГАШ** држете ја цврсто алатката очекувајќи ненадејна реакција.

Правилна позиција на рацете значи едната рака да биде на главната рачка **4**, а другата рака на страничната рачка **13**.

### Режими на работа (Скица A)

 **ПРЕДУПРЕДУВАЊЕ:** Не избирајте режим на работа додека алатката работи.

Вашата алатка е опремена со бирач за избирање на режим на работа **3** за да го избере режимот што е соодветен за саканата работа.

Симбол	Режим	Примена
	Ротационо чукање	Дупчење во бетон и градежен материјал
	Само чукање	Лесно раскршување
	Подесување на дел	Подесување на положбата на дел за раскршување

### За да изберете режим на работа

- Свртете го бирачот за избирање на режим на работа така што стрелката да покажува на симболот кој што е соодветен со саканиот режим.

**НАПОМЕНА:** Избирачот на режим на работа **3** мора да биде наместен бо ротирачко дупчење, ротирачко удирање или само удирање во секое време. Не постојат режими на работа помеѓу местата на симболите. Можеби ќе има потреба на кратко да се пушти моторот откако ќе смените од режим на „само чукање“ во „ротационо“ режим за да се порамнат запчаниците.

### Индексирање на позицијата на длетото (Скица A)

Длетото може да биде индексирани и заклучено на 18 различни позиции.

1. Ротирајте го прекинувачот за избирање на режим на работа **3** додека не покажува на **1** позицијата.
2. Ротирајте го длетото во посакуваната позиција.
3. Поставете го прекинувачот за избирање на режим **3** на позицијата „само чукање“.
4. Свртете го длетото додека не се заклучи на позиција.

### Вршење на работа (Скици A, B)

 **ПРЕДУПРЕДУВАЊЕ: ЗА ДА ГО НАМАЛИТЕ РИЗИКОТ ОД ПОВРЕДИ, СЕКОГАШ** осигурајте предметот на обработка да биде фиксиран или цврсто стегнат. Доколку дупчите тенок материјал, употребувајте дрвена плоча како подлога за да спречите оштетување на материјалот.

 **ПРЕДУПРЕДУВАЊЕ:** Секогаш сочекајте моторот целосно да застане пред да започнете со менување на насоката на вртење.

### Вклучување и исклучување (Скица A)

За да ја вклучите алатката, притиснете го прекинувачот-чкрапало **1**.

За да ја запрете алатката, ослободете го прекинувачот-чкрапало.

### Бушење со Полна бургија (Скица A, B)

1. Вметнете ја соодветната бургија.
2. Поставете го прекинувачот за избирање на режим **3** на позицијата ротационо бушење.
3. Поставете го електронскиот регулатор за контрола на брзината и ударот **8**.
4. Прицврстете ја и прилагодете ја страничната рачка **13**.
5. Означете го местото каде што треба да се дупчи.
6. Поставете ја бургијата на точката и вклучете ја алатката.
7. Секогаш исклучувајте ја алатката кога работата е завршена, а пред исклучувањето од изворот на струја.

### Бушење со цилиндрична бургија (Скица A, B)

1. Вметнете ја соодветната цилиндрична бургија.
2. Составете ја конусната бургија во цилиндричната бургија.

3. Поставете го прекинувачот за избирање на режим **3** на позицијата ротационо бушење.
4. Свртете го електронскиот регулатор за контрола на брзината и ударот **8** на средно или високо ниво на брзина.
5. Прицврстете ја и прилагодете ја страничната рачка **13**.
6. Поставете ја бургијата на точката и вклучете ја алатката. Бушете додека бургијата не навлезе во бетонот приближно 1 cm.
7. Сопрете ја алатката извадете ја конусната бургија. Поставете ја цилиндричната бургија во дупката и продолжете со бушење.
8. Кога бушите во структура која е подебела од длабочината на бургијата, раскршувајте кружен цилиндар од бетонот или основата во бургијата на редовни интервали. За да се избегне несакано разрушување на бетон околу дупката, прво избушете дупка со дијаметар на конусната бургија целосно низ структурата. Потоа избушете ја цилиндричната дупка по половина пат од двете страни.
9. Секогаш исклучувајте ја алатката кога работата е завршена, а пред исклучувањето од струја.

### Откршување и длетување (Скица А, В)

1. Вметнете го соодветното длето и ротирајте го со рака за да го зацврстите во една од 18 позиции.
2. Поставете го прекинувачот за избирање на режим **3** на позицијата „само чукање“.
3. Поставете го електронскиот регулатор за контрола на брзината и ударот **8**.
4. Прицврстете ја и прилагодете ја страничната рачка **13**.
5. Вклучете ја алатката и започнете со работа.
6. Секогаш исклучувајте ја алатката кога работата е завршена, а пред исклучувањето од струја.

### ОДРЖУВАЊЕ

Вашата електрична алатка е направена да работи долго време со минимално одржување. Постојаното работење на задоволително ниво зависи од правилната грижа за алатката и редовното чистење.



**ПРЕДУПРЕДУВАЊЕ:** За да го намалите ризикот од сериозни повреди, исклучете ја алатката и извадете го приклучокот од изворот на струја пред да вршите подесувања или пред да монтирате и одстранувате додатоци. Случајно активирање на алатката може да предизвика повреда.



### Подмачкување

На вашата електрична алатка не е потребно дополнително подмачкување.



### Чистење



**ПРЕДУПРЕДУВАЊЕ:** Издувајте ги нечистотијата и правта од главното куќиште со сув воздух кога нечистотијата ќе се собере околу отворите за влез на воздух. Носете квалитетна заштита за очите и маска против прав кога ја извршувате оваа работа.



**ПРЕДУПРЕДУВАЊЕ:** Никогаш не употребувајте растворувачи или други силни хемикалии за чистење на не-металните делови од алатката. Овие хемикалии можат да ги ослабнат материјалите што се употребени за изработка на овие делови. Употребувајте крпа што е навлажнета само со вода и благ сапун. Никогаш не дозволувајте било каква течност да навлезе во алатката; никогаш не потопувајте било кој дел од алатката во течност.

### Изборни додатоци



**ПРЕДУПРЕДУВАЊЕ:** Бидејќи додатоци освен оние кои се во понудата на DEWALT, не се тествани со овој производ, употребата на таквите додатоци со оваа алатка може да биде опасна. За да го намалите ризикот од повреди, со овој производ употребувајте само додатоци препорачани од страна на DEWALT.

Различните видови на SDS MAX додатоци за дупчење и длета се достапни како изборни. Додатоците кои се употребуваат мора редовно да се подмачкуваат околу SDS MAX спојот.

Прашајте го продавачот за дополнителни информации во врска со употребата на соодветните додатоци.

### Заштита на животната средина



Одвоено собирање. Производите означени со овој симбол не смеат да се исфрлаат со обичниот домашен отпад.

Производите содржат материјали коишто можат да бидат обновени или рециклирани, притоа намалувајќи ја побарувачката за суровини. Ве молиме рециклирајте ги електричните производи според локалните одредби. Повеќе информации се достапни на [www.2helpU.com](http://www.2helpU.com).

