DEWALT

D28116

D28133

D28136

382013 - 97 BAL

| | | |
|--------------------|--|-----------|
| Slovenščina | (Prevod originalnih navodil) | 5 |
| Hrvatski | (Prijevod izvornih uputa) | 20 |
| Srpski | (Prevod originalnog uputstva) | 35 |
| Македонски | (Превод на оригиналните упатства) | 49 |

Slika / Crtež / Slika / Скица 1

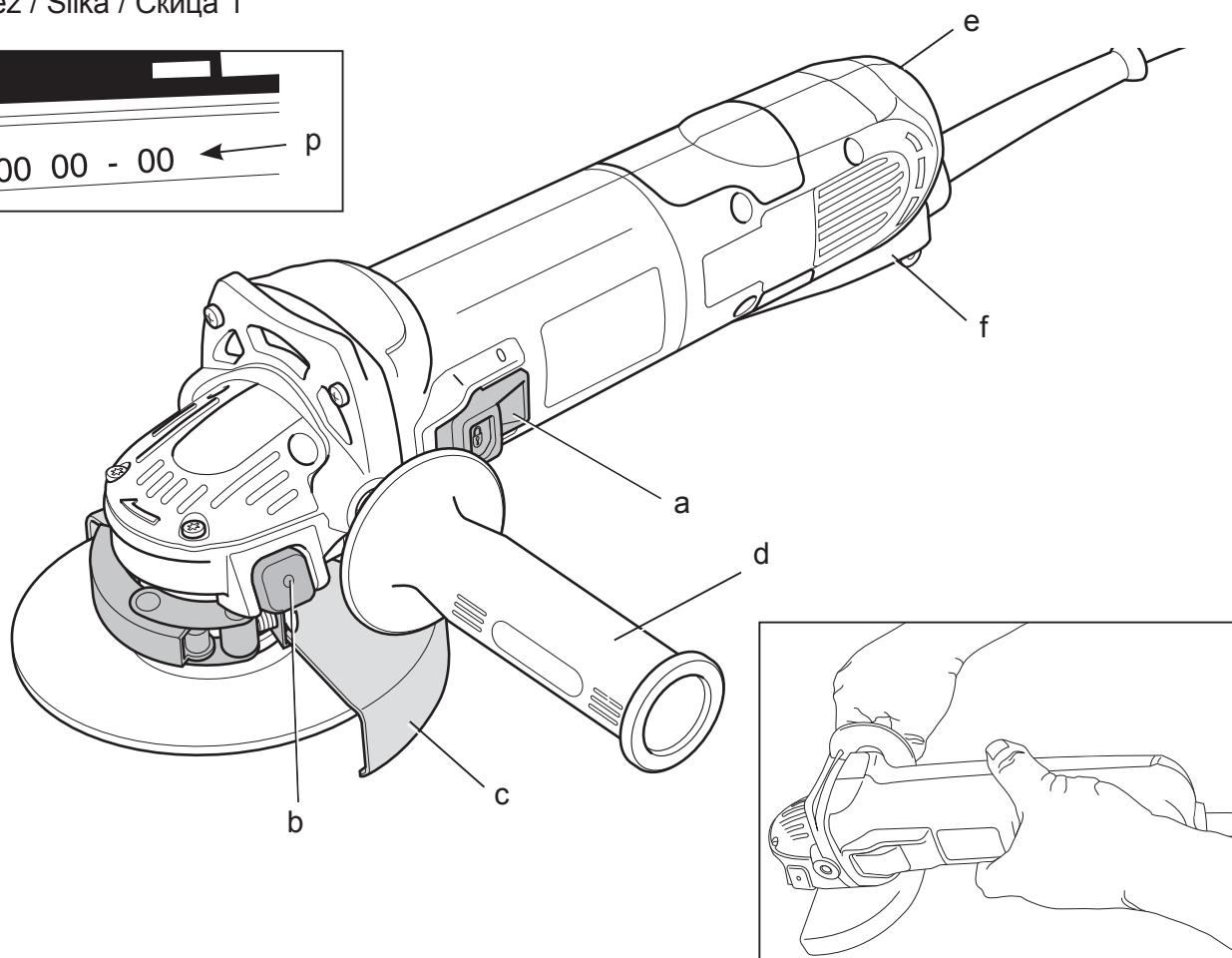
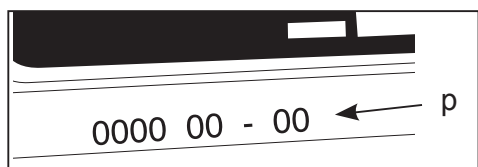

Slika / Crtež / Slika / Скица 2

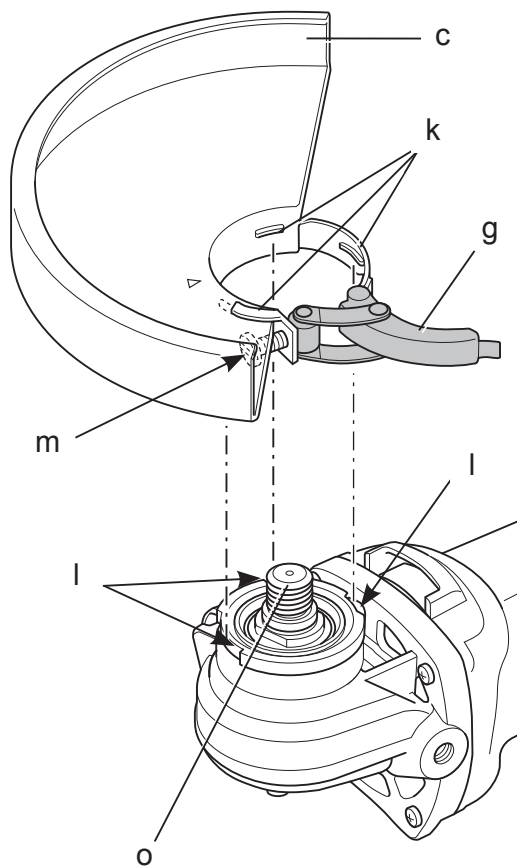

Slika / Crtež /
Slika / Скица 3

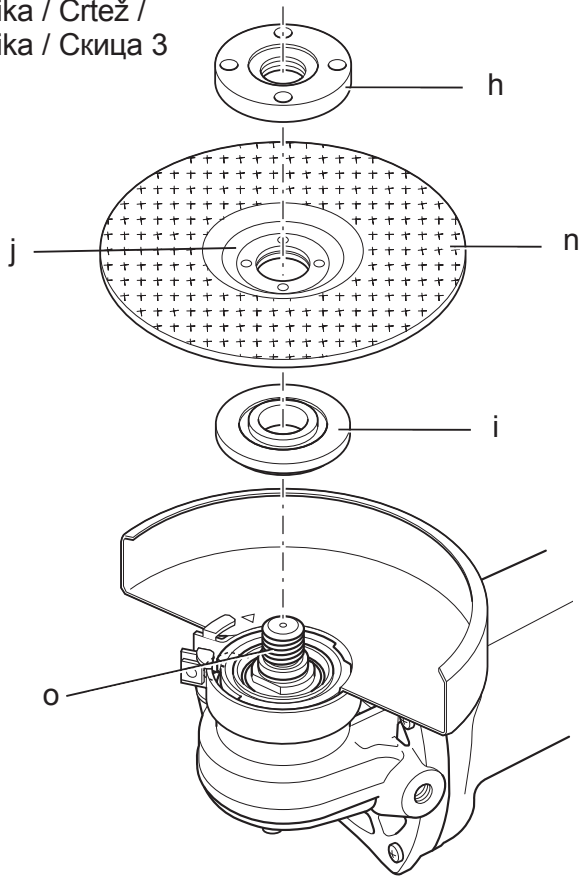

Slika / Crtež /
Slika / Скица 4

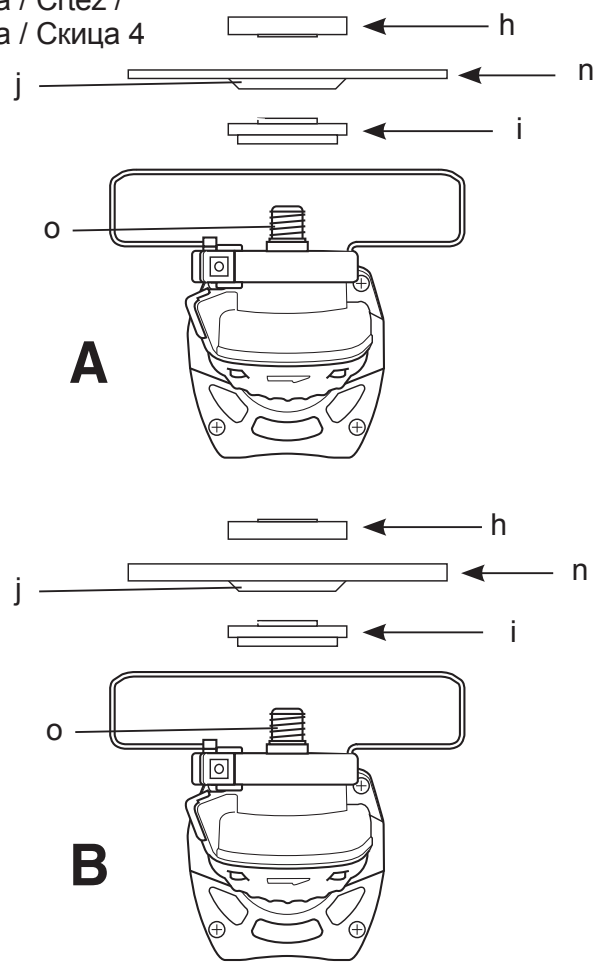

Slika / Crtež /
Slika / Скица 5

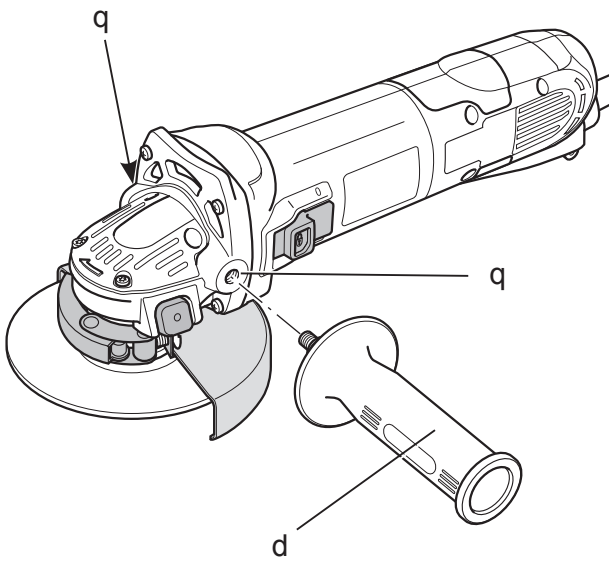

Slika / Crtež /
Slika / Скица 5

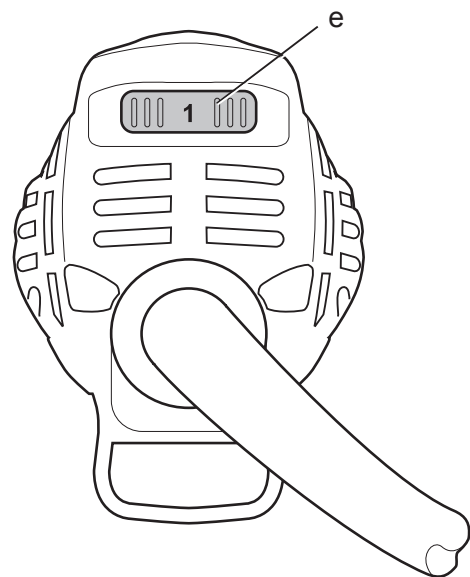

KOTNI BRUSILNIKI

D28116, D28133, D28136

Čestitamo!

Izbrali ste orodje DEWALT. Po zaslugi večletnih izkušenj, inovacij in temeljitega razvoja izdelkov je DEWALT eden najbolj zanesljivih partnerjev na področju električnega orodja.

Tehnični podatki

| | | D28116 | D28133 | D28136 |
|--|------------------------|------------|--------|------------|
| Napetost | V _{izmenična} | 230 | 230 | 230 |
| Model | | 3 | 3 | 2 |
| Vhodna moč | W | 1100 | 1100 | 1500 |
| Nominalna hitrost delovanja brez obremenitve | min ⁻¹ | 2800-10500 | 10500 | 2800-10500 |
| Premer koluta | mm | 115 | 125 | 125 |
| Premer gredi | | M14 | M14 | M14 |
| Dolžina vretena | mm | 16 | 16 | 16 |
| Teža | kg | 2,3* | 2,3* | 2,6* |

* teža vključuje stranski ročaj in ščitnik

Vrednosti emisij hrupa in izmerjene vrednosti vibracij (vektorska vsota treh smeri) skladno z EN60745-2-3:

| | | | | |
|--|--------|-----|-----|-----|
| L _{PA} (raven zvočnega tlaka) | dB (A) | 88 | 89 | 89 |
| L _{WA} (raven zvočne moči) | dB (A) | 99 | 100 | 100 |
| K (negotovost zvočnega tlaka) | dB (A) | 3,0 | 3,0 | 3,0 |

Površinsko brušenje

| | | | | |
|--------------------------------------|------------------|-----|-----|-----|
| Emisija vibracij a _{h,AG} = | m/s ² | 7,0 | 7,0 | 9,0 |
| Negotovost K = | m/s ² | 1,5 | 1,5 | 1,5 |

Smirkanje z brusilnim kolutom

| | | | | |
|--------------------------------------|------------------|-----|-------|-----|
| Emisija vibracij a _{h,DS} = | m/s ² | 3,0 | ≤ 2,5 | 3,0 |
| Negotovost K = | m/s ² | 1,5 | 1,5 | 1,5 |

Poliranje

| | | | | |
|-------------------------------------|------------------|-----|---|-----|
| Emisija vibracij a _{h,P} = | m/s ² | 4,2 | – | 4,1 |
| Negotovost K = | m/s ² | 1,5 | – | 1,5 |

Nivo emisij vibracij, naveden v teh tehničnih podatkih, je bil izmerjen v skladu s standardiziranim preizkusom, določenim v EN60745, in ga je mogoče uporabiti za medsebojno primerjavo orodij. Uporabiti ga je mogoče za predhodno oceno izpostavljenosti.



OPOZORILO: Naveden nivo emisij vibracij predstavlja nivo pri glavnih načinih uporabe orodja. Toda če orodje uporabljate za druge vrste dela, z različnimi pripomočki ali, če ga slabo vzdržujete, so lahko emisije vibracij drugačne. To lahko znatno poveča raven izpostavljenosti preko celotnega delovnega obdobja.

Ocena stopnje izpostavljenosti vibracijam mora vključevati tudi čas, ko

je orodje izklopljeno ali ko je vklopljeno, ampak ga ne uporabljamo. To lahko znatno zmanjša nivo izpostavljenosti preko celotnega delovnega obdobja.

Seznajte se z dodatnimi varnostnimi ukrepi, da bi zaščitili delavca pred učinki vibracij. To so npr. vzdrževanje orodja in dodatkov, vzdrževanje toplote rok, organizacija delovnih postopkov.

Varovalke

| | | |
|---------------------------|--------------|-------------------------|
| Evropa | 230 V orodja | 10 A, omrežna varovalka |
| Velika Britanija in Irska | 230 V orodja | 13 A, varovalka v vtiču |

Definicije: Napotki za varnost pri delu

Definicije spodaj opisujejo stopnjo resnosti vsakega opozorilnega znamenja. Prosimo, preberite navodila in bodite pozorni na te simbole.



NEVARNOST: Pomeni neposredno nevarno situacijo, **ki bo**, če jo ne preprečite **privedla do smrti ali hudih telesnih poškodb**.



OPOZORILO: Pomeni potencialno nevarno situacijo, **ki bi lahko**, če je ne preprečite **povzročila smrt ali resno telesno poškodbo**.



SVARILO: Pomeni potencialno nevarno situacijo, **ki bi lahko**, če je ne preprečite, **povzročila manjšo ali srednje težko telesno poškodbo**.

OPOMBA: Pomeni situacijo, **ki ni povezana s telesno poškodbo**, ampak **bi, če je ne preprečite, lahko povzročila materialno škodo**.



Pomeni nevarnost električnega udara.



Pomeni nevarnost požara.

ES-izjava o skladnosti

STROJNA DIREKTIVA



KOTNI BRUSILNIKI

D28116, D28133, D28136

DEWALT izjavlja, da so izdelki, opisani v razdelku **Tehnični podatki** v skladu z:

2006/42/ES, EN60745-1:2009 +A11:2010,
EN60745-2-3:2011 +A2:2013 +A11:2014

Poleg tega so izdelki v skladu z določbami direktive 2004/108/ES (do 19.04.2016), 2014/30/E (od 20.04.2016) in 2011/65/EU. Za več informacij kontaktirajte DEWALT na spodnjem naslovu, ali poiščite naslov na zadnji strani navodil.

Podpisani je odgovoren za sestavo tehnične datoteke in daje to izjavo v imenu DEWALT.

Markus Rompel
Direktor inženiringa

DEWALT, Richard-Klinger-Straße 11,
D-65510, Idstein, Nemčija

01.06.2015



OPOZORILO: Za zmanjšanje nevarnosti poškodb preberite navodila za uporabo.

Splošni napotki za varno uporabo električnega orodja



OPOZORILO! Preberite vsa varnostna opozorila in navodila. Neupoštevanje opozoril in navodil lahko povzročijo električni udar, požar in/ali hude telesne poškodbe.

SHRANITE VSA OPOZORILA IN NAVODILA ZA POZNEJŠO UPORABO.

Pojem »električno orodje«, ki se pojavlja se nanaša na vaše omrežje, ki deluje kabelsko orodje ali orodja, ki delujejo s pomočjo baterije.

1) VARNOST NA DELOVNEM MESTU

- Poskrbite, da bo delovno mesto vedno čisto in dobro osvetljeno.** Nered ali neosvetljen delovni prostor lahko povzročijo poškodbe.
- Naprave ne uporabljajte na eksplozivnih področjih, kot na primer v bližini gorljivih tekočin, plinov ali prahu.** Električno orodje ustvarja iskrice, ki lahko povzročijo vžig prahu ali pare.
- Med uporabo orodja naj bodo vsi prisotni in otroci dovolj daleč od delovnega območja.** Njihove motne lahko povzročijo, da izgubite nadzor nad orodjem.

2) ELEKTRIČNA VARNOST

- Vtič električnega orodja mora ustrezati vtičnici. Nikoli ne spreminjajte vtiča.** Ne uporabljajte adapterja v kombinaciji z drugimi kabelskimi električnimi orodji. Originalni oziroma nespremenjene vtičnice zmanjšujejo tveganje električnega udara.
- Izogibajte se stika z ozemljenimi deli, npr. cevmi, grelci, pečicami in hladilniki.** Obstaja povečano tveganje električnega udara, če so telesa ozemljena.
- Zavarujte orodje pred dežjem in vlago.** Vdor vode v električno orodje poveča tveganje električnega udara.
- Ne poškodujte električnega kabla.** Kabla nikoli ne uporabljajte za prenašanje, vleko orodja ali izklop vtiča iz električnega omrežja. Kabel ne sme biti izpostavljen vročini, oljem, ostrim

robovom. Prepleteni ali poškodovani kabli povečujejo tveganje za električni udar.

- e) **Če uporabljate električno orodje na prostem, mora biti podaljšek testiran za tako uporabo.** Uporaba primerne kabla za uporabo stroja na prostem, zmanjšuje tveganje električnega udara.
- f) **Če se uporabi električnega stroja v vlažnem okolju ni mogoče izogniti, uporabite napravo diferenčnega toka (RCD).** Uporaba naprave diferenčnega toka RCD zmanjšuje možnost električnega udara.

3) OSEBNA VARNOST

- a) **Bodite pozorni, pazite kaj delate in uporabite zdravo pamet, ko rokujete z električnim ročnim orodjem. Ne uporabljajte električno orodje, ko ste utrujeni, pod vplivom mamil, alkohola ali zdravil.** Že trenutek nepozornosti med delom z električnim orodjem lahko privede do hudih telesnih poškodb.
- b) **Uporabite osebno zaščitno opremo. Vedno nosite zaščitna očala.** Zaščitna oprema, kot so zaščitne maske proti prahu, nederseča obutev, čelada ali zaščita sluha ob uporabi zmanjšujejo telesne poškodbe.
- c) **Izogibajte se nenamernemu zagonu. Zagotoviti je potrebno, da je stikalo v položaju izklopa pred priključitvijo na izvor napajanja, dviganjem ali prenašanjem električnega orodja.** Ne prenašajte priključenega orodja s prstom na sprožilcu, ker lahko to vodi do nezgode.
- d) **Pred vklopom orodja odstranite orodja ali ključe za nastavitve.** Orodje ali ključ, ki ste ga pustili na vrtljivem sestavnem delu, lahko povzroči telesne poškodbe.
- e) **Ne precenjujte. Poskrbite za varno stojišče in na ravnotežje.** To omogoča boljši nadzor nad električnim orodjem v nepričakovanih situacijah.
- f) **Oblecite se primerno. Ne nosite ohlapnih oblačil ali nakita. Lasje, oblačilo in rokavice ne smejo biti izpostavljeni gibljivim delom stroja.** Ohlapna oblačila, nakit ali dolgi lasje se lahko zapletejo v premikajoče se dele.
- g) **Če so na voljo priklopne naprave za ekstrakcijo praha in zbiralne naprave, se prepričajte, da so pravilno priklopljene in da jih uporabljate pravilno.** Uporaba naprav za odsesavanje prahu zmanjša nevarnosti, ki jih povzroča prah.

4) UPORABA IN VZDRŽEVANJE ELEKTRIČNEGA ORODJA

- a) **Ne preobremenjujte orodja. Uporabite pravo orodje za vaše delo.** Pravilna izbira orodja omogoča boljše in varnejše delo.
- b) **Ne uporabljajte električnega orodja, če stikalo ne omogoča vklopa in izklopa.** Orodje, ki ne omogoča vklopa in izklopa je nevarno in ga je potrebno popraviti.
- c) **Odklopite vtič iz omrežne napetosti in/ali odstranite baterijo pred kakršnokoli nastavitvijo orodja, menjavo opreme ali pred shranjevanjem orodja.** Ta previdnost zmanjšuje tveganje za zagon električnega orodja po nesreči.
- d) **Ko električno orodje ni v uporabi, ga shranjujte izven dosega otrok in ne dovolite uporabo orodja osebam, ki niso seznanjene z delovanjem orodja ali s tem navodilom za uporabo.** Električna orodja so lahko v rokah ljudi, ki za tovrstno delo niso usposobljeni, zelo nevarna.
- e) **Električno orodje skrbno negujte. Redno preverjajte, ali je električno orodje mogoče poškodovano! Preverite, ali gibljivi deli pravilno delujejo, ali so zlomljeni in tako poškodovani, da aparat ne deluje več pravilno. Pred uporabo električnega aparata, pustite da popravila poškodovanih delov opravi kvalificirano osebje.** Mnogo nesreč se zgodi zaradi neustreznega vzdrževanja električnih orodij.
- f) **Ohranjajte rezalno orodje ostro in čisto.** Skrbno negovana rezalna orodja z ostrimi rezili se manj zatikajo in so boljše vodljiva.
- g) **Uporabljajte električno orodje, pribor in orodje, nastavke, itd. v skladu s temi navodili, pri čemer upoštevajte delovne pogoje in vrsto dela, ki ga bo to električno orodje opravljalo.** Če se orodje uporablja za druge namene, kot je priporočeno, lahko taka uporaba povzroči poškodbe.

5) SERVIS

- a) **Električno orodje lahko servisira samo usposobljena oseba, ki bo uporabila ustrezne rezervne dele v primeru popravila električnega stroja.** To je zagotovilo, da se ohrani pravilno delovanje in varnost orodja.

Dodatni specifični varnostni ukrepi Varnostni ukrepi za vse vrste del

- a) **Orodje je namenjeno brušenju, čiščenju z žično ščetko, rezanju ali poliranju (serija D28116, D28136). Preberite vsa varnostna opozorila, navodila, slikovne prikaze in specifikacije, priložene električnemu orodju.** V primeru neupoštevanja spodnjih navodil, lahko vodi do električnega udara, požara in/ali resnih telesnih poškodb.
- b) **Ne uporabljajte tega orodja (velja le za serijo D28133) za poliranje.** Uporaba orodja za delovne operacije, ki niso odobrene lahko vodi do nevarnosti in telesnih poškodb.
- c) **Ne uporabljajte nastavkov, ki niso specifično zasnovani in odobreni za uporabo z vašim orodjem.** Če je določen pripomoček/nastavek možno pritrditi na električno orodje, to še ne pomeni, da je njegova uporaba varna.
- d) **Nominalna hitrost vrtenja nastavka mora ustrezati vsaj maksimalni hitrosti električnega orodja.** Pripomočki, ki se vrtijo hitreje, kot je njihova nominalna hitrost, se lahko polomijo in razletijo.
- e) **Zunanji premer in debelina pribora mora ustrezati dimenzijam, ki so predpisane za vašo električno orodje.** Orodje ne nudi ustrezne zaščite, oteženo je pa tudi rokovanje z orodjem, ki uporablja pripomočke neustreznih velikosti.
- f) **Dimenzije polirnih kolutov, prirobnic, podložnih kolutov in drugih pripomočkov morajo ustrezati velikosti pogonskega vretena električnega orodja.** Pripomočki z neustrezno velikostjo pritrdilne luknje za določeno električno orodje se neenakomerno vrtijo, niso pravilno uravnoveženi in lahko povzročijo prekomerne vibracije in izgubo nadzora nad orodjem.
- g) **Ne uporabljajte poškodovanih nastavkov.** Pred vsako uporabo preverite morebitne poškodbe nastavkov, kot so razpoke in odlomljeni delci na brusilnem kolutu, razpoke na polirnem kolutu, raztrganine ali prekomerna obraba, popuščene ali polomljene žice na žični krtači. Če električno orodje ali pripomoček pade na tla, preverite morebitne poškodbe pripomočka ali uporabite nepoškodovani pripomoček. Po pregledu in zamenjavi pripomočka se odmaknite skupaj z drugimi v bližini stran od območja vrtenja
- pripomočka, priklopite električno orodje in ga pustite vklopljenega eno minuto pri najvišji hitrosti brez obremenitve. Poškodovan pripomoček/orodje se običajno v tem preizkusnem času polomi ali odlomi.*
- h) **Uporabite osebno zaščitno opremo. Glede na vrsto dela nosite popolno zaščito za obraz, zaščito za ušesa ali zaščitna očala. Če je primerno, nosite masko proti prahu, zaščito za ušesa, rokavice in predpasnik, ki zmorejo zaustaviti majhne abrazivne delce obdelovanega predmeta.** Zaščitna očala morajo biti sposobna zadržati leteče delce, ki nastanejo pri različnih delih. Maska za zaščito pred prahom ali respirator mora filtrirati delce, ki nastajajo med delom. Predolga izpostavljenost hrupu lahko povzroči poškodbo/izgubo sluha.
- i) **Ostali prisotni se naj nahajajo na varni razdalji od delovnega območja. Ljudje, ki vstopajo v delovno območje orodja, morajo obvezno nositi osebno zaščitno opremo.** Delci obdelovanega telesa ali polomljenega nastavka lahko odletijo proč in povzročijo poškodbe tudi izven neposrednega delovnega območja.
- j) **Ko opravljate taka dela, kjer se lahko pribor z rezilom dotakne skrite napeljave ali lastnega napajalnega kabla, električno orodje vedno držite za izolirano površino.** Če prerežete žico pod napetostjo, bodo pod napetostjo tudi kovinski deli električnega orodja, to pa lahko povzroči električni udar.
- k) **Kabel napeljite tako, da bo na varni razdalji od vrtljivih se nastavkov orodja.** Če izgubite nadzor, lahko prerežete kabel oz. kabel se lahko ovije okoli roke in jo povleče v vrteči se nastavek.
- l) **Nikoli ne položite električnega orodja na tla, če se vrtenje nastavka ni popolnoma zaustavilo.** Vrteči se pripomoček lahko zgrabi odlagalno površino in vam iztrga električno orodje iz nadzora.
- m) **Nikoli ne zaženite električnega orodja, dokler ga prenašate.** Vrteči se pripomoček lahko ob naključnem stiku z obleko zgrabi oblačilo in vas poškoduje po telesu.
- n) **Redno počistite zračne reže orodja.** Ventilator električnega motorja bo nakopičil prah znotraj ohišja orodja. Prekomerna količina kovinskih opilkov lahko povzroči nevarnost električnega šoka.
- o) **Ne uporabljajte orodja v bližini vnetljivih materialov.** Iskre lahko zanetijo te snovi.

- p) *Ne uporabljajte pripomočkov, ki potrebujejo vodno hlajenje. Uporaba vode ali drugih hladilnih sredstev lahko povzroči smrt zaradi električnega udara.*

DODATNA VARNOSTNA NAVODILA ZA VSE VRSTE DEL

Vzroki in preventivni ukrepi pri nasprotnem udarcu

Nasprotni udarec ali povratni sunek je nenadna reakcija ob stisnjenem kolutu, polirnem kolutu, krtači ali pri drugem pripomočku. V primeru, da se vrteči pribor zaklešči ali poškoduje, bo povzročilo hitro zaustavitev vrtečega se pribora, kar bo vodilo do sprostitve energije orodja v obliki povratnega udarca.

Na primer, če se brusilni kolut zatakne ob obdelovani del, lahko rob koluta, ki se nahaja na točki stiska, prodre v površino materiala in povzroči povratni udarec ali zdrs koluta nazaj. Kolut lahko glede na smer gibanja v trenutku, ko se zagozdi, skoči proti ali stran od uporabnika. Pod takimi pogoji se lahko brusilni kolut tudi odlomi.

Nasprotni udarec je posledica napačne uporabe orodja in/ali nepravilnega procesa uporabe, čemur pa se lahko izognete, če upoštevate spodnja navodila.

- a) **Električno orodje držite čvrsto, telo pa mora biti v takšnem položaju, da lahko obvlada silo povratnega udarca. Vedno uporabljajte pomožni ročaj, če je priložen, za maksimalni nadzor nad povratnim udarcem in reakcijskim navorom pri delovanju orodja.** Uporabnik lahko nadzira navorne reakcije in sile povratnega udarca, če upošteva in uporablja varnostne ukrepe.
- b) **Nikoli ne približujte roke k vrtečim se nastavkom.** Nastavek lahko udari nazaj v vašo roko.
- c) **Nikoli ne stojte v smeri povratnega udarca orodja.** Povratni udarec bo potisnil orodje v nasprotno smer vrtenja koluta.
- d) **Bodite še posebej pozorni pri obdelovanju vogalov, ostrih robov, itd. Izogibajte se poskakovanju ali blokiranju vrtečih se pripomočkov.** Vogali, ostri robovi in poskakovanje lahko poškodujejo vrteči se pripomoček in povzročijo izgubo nadzora ali nasprotni udarec.
- e) **Z orodjem ne uporabljajte rezil verižne žage za rezanje lesa ali zobate žage.** Taki koluti povzročajo stalne nasprotno udarce in izgubo nadzora.

Posebni varnostni napotki za specifična dela brušenja in abrazivnega rezanja

- a) **Uporabljajte le kolute, ki so priporočeni za uporabo za vaš model električnega orodja in varovala, ki ustrezajo izbranim kolutom.** Kolutov, ki niso namenjeni uporabi z električnim orodjem, ni mogoče primerno zaščititi, zato so nevarni.
- b) **Ščit mora biti čvrsto pritrjen k električnemu orodju in nameščen tako, da zagotavlja maksimalno varnost. Kolut mora biti čim najmanj izpostavljen vidnemu polju upravljalca.** Zaščita koluta pomaga zaščititi uporabnika pred polomljenimi delci koluta in morebitnim dotikom koluta, oz. pred iskrami, ki lahko vnamejo obleko.
- c) **Koluti morajo biti uporabljeni za priporočljive delovne operacije. Npr.: ne brusite z delom koluta, ki je namenjen rezanju.** Rezalni koluti so namenjeni odstranjevanje srha; stranske sile, ki bi delovale na te kolute, lahko povzročijo, da se koluti zlomijo (razletijo).
- d) **Vedno uporabljajte brezhlebne prirobnice za kolute, ki so pravilne oblike in velikosti za izbran kolut.** Pravilno izbrana prirobnica bo pravilno pritrjevala kolut, s tem pa se zmanjšuje možnost razpada koluta. Prirobnice za rezalne kolute so lahko drugačne od prirobnic za brusilne kolute.
- e) **Ne uporabljajte obrabljene kolute, ki so bili predhodno uporabljeni na večjih orodjih.** Kolut, namenjen za večja električna orodja, ni primeren za večje hitrosti manjših električnih orodij in se lahko razleti.

Dodatni varnostni napotki za abrazivno rezanje

- a) **Ne "blokirate" rezalnega koluta in ne izvajajte preveč pritiska na orodje. Ne izvajajte preglobokih rezov.** Prekomerna obremenitev koluta poveča obremenitev in občutljivost za zvijanje ali upogibanje koluta v rezu, zagozdenje in možnost povratnega udarca ter zloma koluta.
- b) **Ne stojte tik ob kolutu ali neposredno za vrtečim se kolutom.** Ko se med delovanjem kolut odmika stran od vašega telesa, lahko morebitni povratni udarec usmeri in vrže vrteči se kolut in orodje naravnost v vas.
- c) **Med upogibanjem koluta ali če se odločite, da boste prekinili z rezanjem, izključite**

električno orodje in počakajte, da se vrtenje koluta popolnoma zaustavi. Nikoli ne poskušajte odstraniti koluta iz zareze, medtem ko se kolut vrti; to lahko povzroči povratni udarec orodja. Preverite in ustrezno ukrepajte ter odstranite vzrok upogibanja/ zagozdenja koluta.

- d) *Ne poskušajte nadaljevati rezanje s kolutom v rezu. Kolut naj najprej doseže polno hitrost, šele potem ponovno vstopite v rez. Če boste poskušali vključiti orodje s kolutom v rezu, se kolut lahko upogne, odskoči iz reza ali zagozdi in povzroči povratni udarec.*
- e) *Podprite ploščo ali predmet večje velikosti, da zmanjšate nevarnost blokade koluta v rezu in posledično povratni udarec. Večji predmeti se običajno upognejo pod vplivom lastne teže. Podpornike morate podložiti pod obdelovanec blizu linije reza in blizu roba obdelovanca na obeh straneh koluta.*
- f) *Bodite posebej pozorni med nanašanjem zarez v stene ali druge nepoznane konstrukcije. Potop koluta lahko preseka plinske ali vodovodne cevi, električno napeljavo ali druge predmete, ki lahko povzročijo povratni udarec.*

Varnostna opozorila, ki so specifična za brušenje z brusnim papirjem

- a) *Ne uporabljajte brusnega papirja, ki prekomerno sega preko koluta. Pri izbiri brusnega papirja upoštevajte navodila proizvajalca. Brusilni papir, ki močno sega preko brusilne podloge, vas lahko poreže, obenem pa lahko povzroči zatikanje, poškodbe koluta ali povratni udarec.*

Varnostna opozorila, ki so specifična za poliranje (velja samo za D28116, D28136)

- a) *Ne dovoljajte nobenih ohlapnih delov polirnega pokrivala ali prostega vrtenja njenih pritrdilnih vrvi. Odstranite ali odrežite vse prosto viseče konce vrvic. Zrahljane ali vrteče se vrvice se lahko ovijejo okoli vaših prstov ali se zataknejo za obdelovanec.*

Varnostna opozorila, ki so specifična za uporabo žične krtače

- a) *Bodite oprezni pri žičnem brušenju, sestavni deli žičnih ščetk se lomijo tudi pri običajnih delovnih operacijah. Ne povzročajte prekomerne obremenitve krtače. Žični delci krtače zlahka predrejo oblačila in/ali kožo.*
- b) *Če je pri žičnem brušenju priporočena uporaba ščita, ne dovolite da se brusni kolut ali krtača dotika ščita. Žična krtača lahko med delom poveča svoj premer zaradi centrifugalne sile.*

Dodatne varnostne informacije

- Navojni del nastavka mora biti skladen z navojem pogonskega vretena. Če so nastavki pritrjeni s prirobnico, mora središčna montažna luknja na nastavku ustrezati pritrdilnemu premeru prirobnice. Če so priklopi nastavkov neustrezni in niso skladni z električnem orodju, se nastavki vrtijo neenakomerno, niso pravilno uravnoteženi in lahko povzročijo prekomerne vibracije in izgubo nadzora nad orodjem.
- Brusna površina sredinsko poglobljenih brusilnih kolotov mora biti nameščena pod površino zaščitnega roba. Nepravilno montiran kolut, ki je nameščen preko površine zaščitnega roba, ne nudi ustrezne zaščite.



OPOZORILO: Priporočamo, da uporabite inštalacijski odklopnik s tokovno zaščito do 30 mA.

Ostale nevarnosti

Kljub upoštevanju ustreznih varnostnih ukrepov in uporabi varnostnih naprav se določenim nevarnostim ni mogoče izogniti. Mednje spadajo:

- Poškodbe sluha
- Nevarnost telesnih poškodb zaradi odletavajočih odkruškov.
- Nevarnost opeklin zaradi segrevanja pripomočka med delom.
- Nevarnost telesnih poškodb zaradi dolgotrajnega dela.
- Nevarnost vdihavanja prahu zdravju škodljivih materialov.

Oznake na orodju

Na orodju so nameščene naslednje oznake:



Pred uporabo natančno preberite navodila!



Obvezna uporaba slušalk.



Obvezna uporaba zaščitnih očal.

LOKACIJA DATUMSKE KODE (SL. 1)

Datumska koda (P), ki vsebuje tudi podatek o letu izdelave, je odtisnjena na ohišje.

Primer:

2015 XX XX

Leto izdelave

Vsebina kompleta

Komplet vsebuje:

- 1 kotni brusilnik
- 1 ščitnik
- 1 stranski ročaj
- 1 komplet prirobnic
- 1 2-zatični ključ
- 1 navodila za uporabo
- *Prepričajte se, da orodje, deli in pripomočki niso utrpeli poškodbe med prevozom.*
- *Pred uporabo orodja preverite navodilo in spoznajte funkcije in način delovanja.*

Opis (sl. 1)



OPOZORILO: Električnega orodja ali njegovih delov nikoli ne predelujte. Lahko povzročite škodo ali telesne poškodbe.

- A. Stikalo on/off (vklop/izklop)
- B. Zaklep vretena
- C. Ščitnik
- D. Stranski ročaj
- E. Stikalo za elektronsko regulacijo hitrosti (velja za D28116, D28136)
- F. Odprtina za izmet prahu

PREDVIDENA UPORABA

Visoko zmogljivi kotni brusilniki serije D28116, D28133, D28136 so zasnovani profesionalnemu brušenju in rezanju, smirkanju in poliranju (samo modela D28116 in D28136).

NE UPORABLJAJTE drugih brusnih in polirnih kolotov, razen sredinsko pogobljenih.

ORODJA NE UPORABLJAJTE v mokrih pogojih in ob prisotnosti vnetljivih tekočin ali plinov.

Ti zmogljivi kotni brusilniki so namenjeni profesionalni uporabi.

NE DOVOLITE, da otroci prišli v stik z orodjem. Neizkušeni uporabniki naj orodje uporabljajo s pomočjo nadzornika.

- **Majhni otroci in osebe s posebnimi potrebami.** Naprava ni namenjena uporabi otrok ali neizkušenih oseb brez primerne nadzora.
- Izdelka naj ne uporabljajo osebe (vključno z otroki) z zmanjšanimi fizičnimi, čutnimi ali umskimi sposobnostmi, neizkušene osebe in osebe, ki se želijo naučiti delati z napravo, če jih ne nadzoruje oseba, odgovorna za njihovo varnost. Ne dovolite, da bi bili otroci brez nadzora v prisotnosti orodja.

Antivibracijski stranski ročaj (sl. 1)

Antivibracijski stranski ročaj (D) vam nudi dodatno udobje ob blaženju tresljajev, ki jih povzročata orodje.

Hitrovpenjalni ščitnik (sl. 1)

Hitrovpenjalni ščitnik (C) omogoča hitre nastavitve med uporabo orodja in zvišuje vsestranskost orodja.

Sistem izmetavanja prahu (sl. 1)

Sistem za izmet prahu (F) omogoča, da se prah ne nabira okoli motorja in ne vstopa v prezračevalno odprtino motorja ter tako zmanjšuje vnašanje prahu v notranjost ohišja motorja.

Funkcija mehkega zagona

Funkcija mehkega zagona omogoča počasno naraščanje hitrosti, kar preprečuje začetni sunek ob vklopu orodja. Ta funkcija je še posebej koristna pri delu v zelo omejenem prostoru.

Elektronska nastavitvev hitrosti

D28116, D28136

Elektronska nastavitvev hitrosti zvišuje nadzor nad orodjem in omogoča optimalni način uporabe orodja v skladu z obdelovanim materialom in izbranim priborom.

Sklopka

Varnostna sklopka za omejitev vrtilnega momenta zmanjšuje maksimalni reakcijski navor, ki se prenaša na uporabnika, ko se zagodzi kolut. Ta funkcija preprečuje tudi obremenitev zobniškega prenosa in zastoj motorja. Sklopka za omejitev vrtilnega momenta je tovarniško nastavljena in je ni mogoče regulirati.

Izklop pri izpadu električne energije

Stikalo za vklop/izklop se izklopi pri izpadu električne energije: če iz kateregakoli razloga pride do izpada električne energije, je potrebno stikalo ponovno vključiti.

Zaščita pred preobremenitvijo

Pri preobremenitvi motorja se samodejno prekine dovajanje električne energije na motor. Dovajanje energije se vrne, ko se motor ohladi na ustrezno delovno temperaturo.

Električna varnost

Električni motor je zasnovan le za eno napetost. Vedno preverite, ali dejanska napetost ustreza napetosti, navedeni na podatkovni plošči.



Vaše DEWALT orodje je dvojno izolirano v skladu s standardom EN 61029, zato dodatna ozemljitev ni potrebna.

Če je priključni kabel poškodovan, ga je potrebno zamenjati s posebej pripravljenim kablom, ki je na voljo preko servisne mreže DEWALT.

Zamenjava vtiča priključnega kabla (samo za Veliko Britanijo in Irsko)

Če morate vgraditi nov vtič priključnega kabla:

- Star in neuporaben vtič odvrzite v skladu z ustreznimi predpisi.
- Priključite rjavo žico na fazni terminal v vtiču.
- Priključite modro žico na nevtralni terminal.



OPOZORILO: Na ozemljitveni terminal ne priključujte nobene žice.

Upoštevajte napotke za vgradnjo vtičev, ki so priloženi s kvalitetnimi vtiči. Priporočena varovalka: 13 A.

Uporaba podaljška napajalnega kabla

Če je potreben podaljšek, uporabite temu namenjen 3-žilni podaljšek, primeren za dovajanje elektrike napravi (glej **Tehnični podatki**). Najmanjša velikost prevodnika je 1,5 mm²; največja dolžina pa 30 m.

Če uporabljate kolut, vedno do konca odvijte kabel.

SESTAVA IN NASTAVITVE



OPOZORILO: Za zmanjšanje nevarnosti hudih telesnih poškodb izključite orodje in ga izklopite iz omrežne napetosti pred izvedbo nastavitvev ali demontažo/namestitvijo priključkov ali pribora. Preden ponovno priključite orodje, pritisnite in sprostite sprožilno stikalo in se tako prepričajte, da je orodje izključeno. Nenamerni zagon lahko povzroči telesne poškodbe.

Namestitev stranskega ročaja (sl. 5)



OPOZORILO: Pred uporabo orodja preverite, ali je ročaj trdno pritrjen.



OPOZORILO: Uporaba stranskega ročaja je nujno potrebna, da se zagotovi popoln nadzor nad orodjem.

Trdno privijte stranski ročaj (D) v eno izmed lukenj (Q) na eni (ali drugi) strani ohišja.

Namestitev in odstranitev ščitnika (sl. 2)



OPOZORILO: Za zmanjšanje nevarnosti hudih telesnih poškodb izključite orodje in ga izklopite iz omrežne napetosti pred izvedbo nastavitvev ali demontažo/namestitvijo priključkov ali pribora. Preden ponovno priključite orodje, pritisnite in sprostite sprožilno stikalo in se tako prepričajte, da je orodje izključeno. Nenamerni zagon lahko povzroči telesne poškodbe.



SVARILO: S tem brusilnikom je obvezna uporaba varoval.

Če uporabljate brusilnik model D28116, D28133 model D28136 z ojačanimi brusilnimi koluti za rezanje kovine ali betona, MORATE uporabiti ščitnik tipa 1. Ščitniki tipa 1 so na voljo pri DEWALT prodajalcih.

OPOMBA: Prosimo, da s pomočjo **Tabele z orodjem za brušenje in rezanje** na koncu tega poglavja preverite vrste pribora, ki ga lahko uporabljate s temi brusilniki.

1. Položite kotni brusilnik na mizo; vreteno (O) mora biti obrnjeno navzgor.
2. Sprostite zaklep vpenjala (G) in držite ščitnik (C) nad orodjem, kot je prikazano.
3. Poravnajte zatiče (K) z utori (L).
4. Pritisnite ščitnik navzdol in ga zasučite do potrebnega položaja.
5. Po potrebi privijte vijak zaklep vpenjala (M), da povečate zategnjenost.
6. Zategnite zaklep vpenjala.
7. Za odstranitev zaščitne koluta odvijte zaklep vpenjala.

Namestitev in odstranitev koluta za brušenje ali rezanje (sl. 1, 3, 4)



OPOZORILO: Ne uporabljajte poškodovanih kolotov.

1. Položite orodje na mizo, z gredjo obrnjeno navzgor.
2. Vstavite podložno prirobnico (I) pravilno na vreteno (O) (sl. 3).
3. Položite kolut (N) na podložno prirobnico (I). Ko montirate kolut, ki ima dvignjen sredinski del, zagotovite, da je dvignjen sredinski del (J) obrnjen proti podložni prirobnici (I).
4. Privijte navojno zaporno matico (H) na vreteno (O) (sl. 4):
 - a. Ko nameščate brusilni kolut, mora biti obroč navojne zaporne matice (H) obrnjen proti kolutu (sl. 4A);
 - b. Ko nameščate kolut za rezanje, mora biti obroč navojne zaporne matice (H) obrnjen proč od koluta (sl. 4B).
5. Pritisnite zaporni gumb vretena (B) in obračajte gred (O), da se zatakne.
6. Močno zategnite navojno zaporno matico (H) s priloženim 2-zatičnim ključem.
7. Sprostite zatič gredi.
8. Za odstranitev koluta odvijte navojno zaporno matico (H) s priloženim dvo-zatičnim ključem.

Montaža in demontaža podložnega koluta/brusne plošče (sl. 1, 4)

1. Položite orodje na mizo, z gredjo obrnjeno navzgor.
2. Odstranite podložno prirobnico (I).
3. Gumijasti podložni kolut namestite pravilno na vreteno (O).
4. Brusni list namestite na gumijasti podložni kolut.
5. Privijte navojno zaporno matico (H) na vreteno. Obroč na navojni zaporni matici (H) mora biti obrnjen proti gumijastemu podložnemu kolutu.
6. Pritisnite zaporni gumb vretena (B) in obračajte gred (O), da se zatakne.
7. Močno zategnite navojno zaporno matico (H) z dvo-zatičnim ključem.
8. Sprostite zaklep vretena.
9. Za odstranitev gumijastega podložnega koluta odvijte navojno zaporno matico (h) s priloženim dvo-zatičnim ključem.

Namestitev žične ščetke

Privijte žično ščetko neposredno na gred brez uporabe podložke in navojne prirobnice.

Nastavitev elektronske kontrole hitrosti (sl. 6)

D28116, D28136

Zavrtite regulator (E) na želeno hitrost. Z vrtenjem regulatorja navzgor zvišujete hitrost, z vrtenjem navzdol znižujete hitrost. Ustrezna nastavitev je odvisna od vaših izkušenj.

Pred začetkom dela

- Namestite zaščito koluta in ustrezen kolut. Ne uporabljajte prekomerno obrabljenih kolotov.
- Ne uporabljajte poškodovanih pripomočkov. Pred vsako uporabo preverite morebitne poškodbe pripomočkov, kot so razpoke in odlomljeni delci na brusilnem kolutu, razpoke na polirnem kolutu, raztrganine ali prekomerna obraba, popuščene ali polomljene žice na žični krtači. Če električno orodje ali pripomoček pade na tla, preverite morebitne poškodbe pripomočka ali uporabite nepoškodovani pripomoček. Po pregledu in zamenjavi pripomočka se odmaknite skupaj z drugimi v bližini stran od območja vrtenja pripomočka, priklopite električno orodje in ga pustite

vklopljenega eno minuto pri najvišji hitrosti brez obremenitve. Poškodovan pripomoček/ orodje se običajno v tem preizkusnem času polomi ali odlomi.

- Prepričajte se, da sta zunanja in notranja prirobnica nameščeni pravilno. Sledite navodilom v razdelku **Tabela pripomočkov za brušenje in rezanje**.
- Prepričajte se, da se kolut vrti v isti smeri, kot je to označeno na pripomočku in orodju.

UPORABA ORODJA

Navodila za uporabo



OPOZORILO: Vedno upoštevajte varostna navodila in ustrezne predpise.



OPOZORILO: Za zmanjšanje nevarnosti hudih telesnih poškodb izključite orodje in ga izklopite iz omrežne napetosti pred izvedbo nastavitvev ali demontažo/ namestitvijo priključkov ali pribora. Preden ponovno priključite orodje, pritisnite in sprostite sprožilno stikalo in se tako prepričajte, da je orodje izključeno.



OPOZORILO:

- Poskrbite, da bodo obdelovanci dobro pritrjeni.
- Uporabite vpenjalo ali primež za pritrditev obdelovanca na stabilno delovno podlogo. Zelo je pomembno, da je obdelovanec trdno vpet in mu tako onemogočite premikanje in posledično izgubo nadzora nad orodjem. Premikanje obdelovanca lahko privede do izgube nadzora nad orodjem in posledično do telesnih poškodb.
- Pritrdite obdelovanec. Obdelovanec je pritrjen v primežu ali v vpenjalu bolj trdno, kot pa če bi ga držali z roko.
- Podprite plošče ali večje obdelovance, tako da zmanjšate nevarnost zagozdenja koluta in povratnega udarca. Večji predmeti se običajno upognejo pod vplivom lastne teže. Podpornike morate podložiti pod obdelovanec blizu linije reza in blizu roba obdelovanca na obeh straneh koluta.
- Pri delu z orodjem vedno nosite običajne delovne rokavice.

- Ohišje pogonskega mehanizma se med uporabo orodja zelo segreje.
- Ne pritiskajte premočno na orodje. Ne izvajajte stranskega pritiska na kolut.
- Ne preobremenjujte orodja. Če se orodje preveč segreje, pustite, da nekaj minut deluje brez obremenitve. Pripomočkov se ne dotikajte dokler se ustrezno ne ohladijo. Koluti se med uporabo orodja zelo segrejejo.
- Ne uporabljajte ločenih reduciranih puš ali pretvornikov, da pritrdit brusilne kolute z veliki sredinskimi luknjami.
- Nikoli ne uporabljajte orodja brez nameščenega ščitnika.
- Orodje ni zasnovano za uporabo z brusilnimi krožniki.
- Ne uporabljajte električnih orodij brez ustreznega rezilnega stojala.
- Nikoli ne uporabljate s filcem obloženih podlog in grobih podlog hkrati.
- Upoštevajte, da se bo rezalni kolut vrtel še nekaj časa po izklopu orodja.

Pravilni položaj rok (sl. 1)



OPOZORILO: Da bi zmanjšali tveganje za nastanek resnih poškodb, **VEDNO** držite roke v pravilnem položaju, kot prikazuje slika.



OPOZORILO: Da bi zmanjšali tveganje za nastanek resnih poškodb, **VEDNO** čvrsto primite ročaja z obema rokama v pričakovanju reakcijskega momenta orodja.

Pravilni položaj rok je ena roka na stranskem ročaju (d) in druga roka na ohišju orodja, kot prikazuje slika 1.

Vklop in izklop (sl. 1)



OPOZORILO: Orodja, ki je pod obremenitvijo, ne vključujte ali izključujte.

Za vklop orodja pritisnite stikalo za vklop/izklop (A).

Za dolgotrajnejše delovanje pritisnite stikalo do konca naprej.

Za izklop orodja sprostite stikalo. Za izklop orodja pri nepretrganem delovanju pritisnite na zadnji del stikala.

Zaklep vretena (sl. 1)

Zaklep vretena (B) preprečuje vrtenje vretena pri nameščanju ali odstranjevanju kolutov. Z zaklepom vretena rokuje le, ko je orodje izključeno, izklopljeno iz vira napajanja in ko je popolnoma ustavljeno.

OPOMBA: Da bi zmanjšali tveganje za poškodbe orodja, ne vključujte zaklepa vretena, medtem ko orodje deluje. Posledica bo škoda na orodju saj se lahko pritrjena oprema nenadzorovano vrti, kar lahko povzroči telesne poškodbe.

Zaporo aktivirate tako, da pritisnete na gumb na zapori gredi in vrtite gred, dokler se ne zagozdi.

Obdelava kovin

Ko obdelujete kovine, morate uporabiti stikalo za zaščito pred tokovnimi izgubami (RCD); tako preprečite nevarnost, ki je posledica nastajanja kovinskih ostružkov.

Če zaščitno stikalo prekine dovod električnega toka, odnesite svoje orodje na pooblaščen DEWALT servis.



OPOZORILO: V ekstremnih delovnih pogojih, se lahko v ohišju orodja nabere prevodni prah, ko obdelujete kovino. To lahko povzroči poslabšanje zaščitne izolacije orodja, kar lahko privede do električnega udara.

Da bi preprečili kopičenje kovinskega prahu v notranjosti, priporočamo vsakodnevno čiščenje rež za zračenje. Glej razdelek **Vzdrževanje**.

Uporaba lamelnih brusov



OPOZORILO: Kopiceneje kovinskega prahu. Prekomerna uporaba lamelnih kolutov za obdelovanje kovin lahko privede do povečanega tveganja električnega udara. Nevarnost zmanjšate, tako da pred uporabo vstavite varnostno stikalo (RCD) in dnevno čistite prezračevalne reže s komprimiranim zrakom v skladu s spodaj navedenimi navodili za vzdrževanje.

Rezanje kovine

Pri rezanju z ojačanimi brusilnimi pribori vedno uporabljajte ščitnik tipa 1.

Pri rezanju vedno nastavite glede na material ki ga režete ustrezno hitrost podajanja. Nikoli ne

spreminjajte sile pritiskanja na rezalni kolut ali kota nagiba, niti ne nihajte s strojem.

Nikoli ne zmanjšujte hitrosti vrenja koluta tako, da bi z njim bočno pritiskali ob obdelovanec.

Stroj imejte vedno v pokončnem položaju. V nasprotnem primeru obstaja nevarnost, da bo stroj nenadzorovano vrglo iz obdelovanca.

Če režete profile ali pravokotne palice, priporočamo, da najprej odrežete najtanjše dele.

Grobo brušenje

Za grobo brušenje nikoli ne uporabljajte rezalnega koluta.

Vedno uporabljajte ščitnik tipa 27.

Najboljše rezultate boste pri brušenju dosegali, če boste stroj držali pod kotom 30° do 40°. Stroj med premikanjem naprej in nazaj pritiskajte ob obdelovanec z zmerno silo. Na ta način se obdelovanec ne bo preveč segrel, ne bo se razbarval, niti ne bodo nastajale raze.

Rezanje kamna

Stroj lahko uporabljate le za suho rezanje.

Za rezanje kamnov uporabljajte diamantne rezalne kolute.

Stroj uporabljajte le z dodatno zaščitno masko za prah.

Delovni nasvet

Pri rezanju rež v strukturirane zidove bodite dodatno previdni.

Reže v strukturiranih zidovih so predmet lokalnih zakonodaj. Ne glede na okoliščine uporabe orodja, vedno delujte skladno z lokalno zakonodajo.

Pred začetkom dela se posvetujte z odgovornim gradbenim inženirjem, arhitektom ali vodjo gradbenega projekta.

VZDRŽEVANJE

Vaša DEWALT električna naprava je zasnovano tako, da deluje dolgo brez posebnega vzdrževanja. Dolgoročno zadovoljivo delovanje je odvisno od pravilne nege in rednega čiščenja orodja.



OPOZORILO: Za zmanjšanje nevarnosti hudih telesnih poškodb izključite orodje in ga izklopite iz omrežne napetosti pred izvedbo nastavitvev ali demontažo/ namestitvijo priključkov ali pribora. Preden ponovno priključite orodje, pritisnite in sprostite sprožilno stikalo in se tako prepričajte, da je orodje

izključeno. Nenamerni zagon lahko povzroči telesne poškodbe.

Grafitne ščetke

Ko se grafitne ščetke popolnoma obrabijo, se motor samodejno izklopi; to pomeni, da orodje potrebuje servisiranje. Menjava grafitnih ščetk ni opravilo, ki bi ga lahko opravili sami. Odnesite orodje k pooblaščenemu DEWALT serviserju.



Mazanje

Vaše električno orodje ne zahteva dodatnega mazanja.



Čiščenje



OPOZORILO: Odstranite umazanijo in prah iz glavnega ohišja z izpihovanjem s suhim zrakom, ko opazite, da se prah nabere v in okoli odprtih za zračenje. Med opravljanjem tega postopka nosite ustrezno zaščito za oči in masko za obraz.



OPOZORILO: Za čiščenje nekovinskih delov orodja ne uporabljajte kemičnih sredstev ali drugih močnih kemikalij. Take kemikalije lahko oslabijo materiale, iz katerih so izdelani ti deli. Uporabite le krpo, navlaženo z vodo oz. milnico. Pazite, da voda ne prodre v notranjost orodja; nikoli ne potopite nobenega dela orodja v tekočino.

Izbirna dodatna oprema



OPOZORILO: Ker pripomočki, ki jih ne ponuja DEWALT, s tem izdelkom niso bili testirani, je njihova uporaba lahko nevarna. Da bi zmanjšali nevarnost telesnih poškodb, z izdelkom uporabljajte le pripomočke, ki jih priporoča DEWALT.

Če potrebujete več informacij glede ustreznosti dodatne opreme, se obrnite na Vašega prodajalca.

PREGLEDNICA DODATNE OPREME

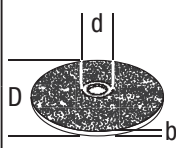
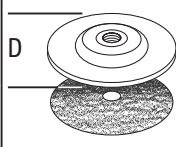
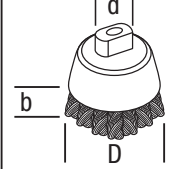
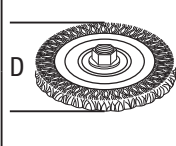
| | Maks. [mm] | | [mm] | Min. Vrtenje [min. ⁻¹] | Periferna hitrost [m/s] | Globina navojne luknje [mm] |
|---|------------|----|-------|------------------------------------|-------------------------|-----------------------------|
| | D | b | | | | |
|  | 115 | 6 | 22,23 | 11000 | 80 | - |
| | 125 | 6 | 22,23 | 11000 | | |
|  | 115 | - | - | 11000 | 80 | - |
| | 125 | - | - | 11000 | | |
|  | 70 | 30 | M14 | 11000 | 45 | 18,0 |
| | 125 | 30 | M14 | 11000 | | |
|  | 115 | 12 | M14 | 11000 | 80 | 18,0 |
| | 125 | 12 | M14 | 11000 | | |

Skrb za varovanje okolja



Odpadno orodje ločite od drugih odpadkov. Orodja ne odstranjajte skupaj z ostalimi gospodinjskimi odpadki.



Če ugotovite, da vaš DEWALT izdelek ne služi več svojemu namenu, ali se vam ne zdi več uporaben, ga ne zavržite skupaj z ostalimi gospodinjskimi odpadki. Napravo pripravite za ločeno odlaganje od navadnih komunalnih odpadkov.



Ločeno zbiranje rabljenih izdelkov in embalaže omogoča obnovo in ponovno uporabo nekaterih materialov. Tovrstno ravnanje pa pripomore k preprečevanju onesnaženja okolja in manjši porabi naravnih virov.

Lokalni predpisi morda urejajo ločeno zbiranje električnih aparatov iz gospodinjstev, na zbirališčih odpadkov ali pri prodajalcu, ko kupite nov izdelek

DEWALT vam nudi možnost zbiranja in obnove uporabljenih in iztrošenih izdelkov DEWALT, ko ti dosežejo konec svoje življenjske dobe. Če želite izkoristiti predlagano možnost, vaš neuporaben izdelek vrnite pooblaščenemu serviserju, ki bo potrebne postopke izvedel namesto vas.

Lokacijo najbližjega pooblaščenega serviserja lahko ugotovite tako, da kontaktirate vašo najbližjo DEWALT predstavništvo. Naslov je naveden v tem priročniku. Seznam pooblaščenih

DEWALT serviserjev in opis vseh po prodajnih storitev je podan tudi na naslednji spletni strani:
www.2helpU.com.

TABELA PRIPOMOČKOV ZA BRUŠENJE IN REZANJE











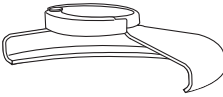

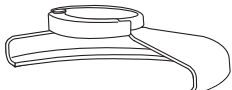
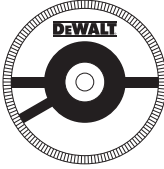



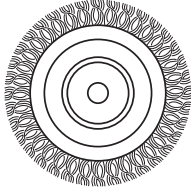

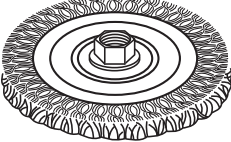
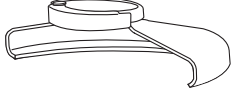
| Tip ščitnika | Pripomočki | Opis | Namestitev brusilnika |
|--|---|---------------------------------------|--|
|  <p>ŠČITNIK TIPA 27</p> |  | Sredinsko poglobljeni brusilni koluti |  <p>Ščitnik tipa 27</p> |
| |  | Lamelni brusilni kolut |  <p>Podložna prirobnica</p>   |
| |  | Žični koluti | <p>Sredinsko poglobljen brusilni kolut tipa 27</p>  <p>Navojna zaporna matica</p> |
| |  | Žični koluti z navojno matico |  <p>Ščitnik tipa 27</p>  <p>Žični kolut</p> |
| |  | Žična ščetka z navojno matico |  <p>Ščitnik tipa 27</p>  <p>Žična ščetka</p> |
| |  | Podložna blazinica/ brusni papir |  <p>Ščitnik tipa 27</p>  <p>Gumijasta podložna blazinica</p>  <p>Brusilni kolut</p>  <p>Navojna zaporna matica</p> |

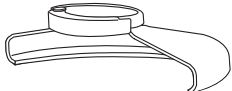
TABELA PRIPOMOČKOV ZA BRUŠENJE IN REZANJE (nadalj.)

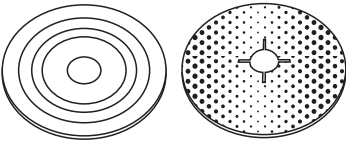
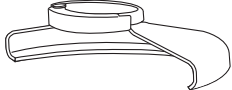
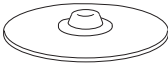
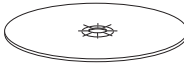
| Tip ščitnika | Pripomočki | Opis | Namestitev brusilnika |
|--|---|-----------------------------------|---|
|  <p>ŠČITNIK TIPA 1 1</p> |  | Kolut za rezanje kovine, ojačan |  <p>Ščitnik tipa 1</p> |
| |  | Plošča za rezanje kovine, ojačana |  <p>Podložna prirobnica</p> |
|  <p>ŠČITNIK TIPA 1 1 ALI</p>  <p>ŠČITNIK TIPA 27 27</p> |  | Diamantni koluti |  <p>Kolut za rezanje</p>  <p>Navojna zaporna matica</p> |
| <p>BREZ ŠČITNIKA (VELJA SAMO ZA D28116, D28136)</p> |   | Polimi nastavek |   |

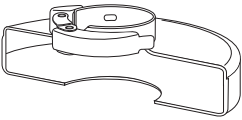
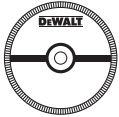
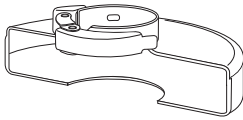
KUTNE BRUSILICE

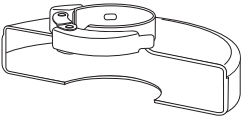
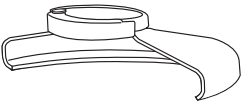
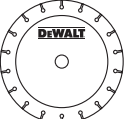
D28116, D28133, D28136

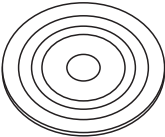
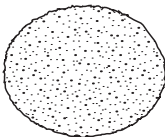
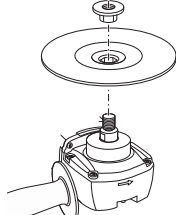
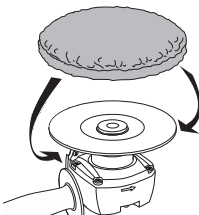
Čestitamo!

Odabrali ste DEWALT alat. Godine iskustva, od razvoja proizvoda do inovativnosti, učinile su tvrtku DEWALT jednim od najpouzdanijih partnera za korisnike profesionalnih električnih alata.

Tehnički podaci

| | | D28116 | D28133 | D28136 |
|---|-------------------|------------|--------|------------|
| Napon | V_{AC} | 230 | 230 | 230 |
| Vrsta | | 3 | 3 | 2 |
| Ulazna snaga | W | 1100 | 1100 | 1500 |
| Brzina bez opterećenja / nazivna brzina | min^{-1} | 2800-10500 | 10500 | 2800-10500 |
| Promjer diska | mm | 115 | 125 | 125 |
| Promjer osovine | | M14 | M14 | M14 |
| Duljina osovine | mm | 16 | 16 | 16 |
| Težina | kg | 2,3* | 2,3* | 2,6* |

* masa obuhvaća bočni rukohvat i štitnik

Buka i vibracije (troosni vektorski zbroj) prema EN60745-2-3:

| | | D28116 | D28133 | D28136 |
|--------------------------------------|-------|--------|--------|--------|
| L_{PA} (zvučni tlak) | dB(A) | 88 | 89 | 89 |
| L_{WA} (zvučna snaga) | dB(A) | 99 | 100 | 100 |
| K (nesigurnost za danu razinu zvuka) | dB(A) | 3,0 | 3,0 | 3,0 |

Površinsko brušenje

| | | | | |
|---|----------------|-----|------------|-----|
| Emisija vibracija $a_{h,AG} =$ | m/s^2 | 7,0 | 7,0 | 9,0 |
| Nesigurnost K = | m/s^2 | 1,5 | 1,5 | 1,5 |
| brušenje diskom | | | | |
| Vrijednost emisije vibracija $a_{h,DS} =$ | m/s^2 | 3,0 | $\leq 2,5$ | 3,0 |
| Nesigurnost K = | m/s^2 | 1,5 | 1,5 | 1,5 |
| Poliranje | | | | |
| Vrijednost emisije vibracija $a_{h,P} =$ | m/s^2 | 4,2 | – | 4,1 |
| Nesigurnost K = | m/s^2 | 1,5 | – | 1,5 |

Razina emisije vibracija navedena na ovom informacijskom listu izmjerena je u skladu sa standardiziranim ispitivanjem opisanim u dokumentu EN 60745 i može se upotrijebiti za međusobno uspoređivanje alata. Može se koristiti za preliminarno procjenjivanje izloženosti.



UPOZORENJE: Deklarirana razina emisije vibracija odnosi se na glavne primjene alata. Međutim, ako se alat koristi u drugim primjenama, s drugim nastavcima ili ako je loše održavan, razine vibracija mogle bi se razlikovati. To može značajno povećati razinu izloženosti tijekom ukupnog vremena upotrebe.

Tijekom procjene razine izloženosti vibracijama potrebno je uzeti u obzir

vrijeme tijekom isključivanja alata i vrijeme dok je uključen, ali se ne upotrebljava za izvođenje radova. To može značajno smanjiti razinu izloženosti tijekom ukupnog vremena upotrebe.

Provjerite dodatne sigurnosne mjere za zaštitu operatera od učinaka vibracija, kao što su: održavanje alata i pribora, održavanje ruku toplima, organizacija radnih rasporeda i sl.

Osigurači

| | |
|--------------|------------------------------------|
| Europa | 230 V za alate, 10 Ampera, mreža |
| U.K. i Irska | 230 V alati 13 ampera, u utikačima |

Definicije: Sigurnosne smjernice

Dolje opisane definicije opisuju razinu ozbiljnosti svake riječi naznake. Pročitajte priručnik i obratite pažnju na ove simbole.



OPASNOST: Označava neposrednu rizičnu okolnost koja će, ako se ne izbjegne, **rezultirati smrću ili ozbiljnim ozljedama**.



UPOZORENJE: Označava potencijalno rizičnu okolnost koja, ako se ne izbjegne, **može rezultirati ozbiljnim ozljedama ili smrću**.



OPREZ: Označava potencijalno rizičnu okolnost koja, ako se ne izbjegne, **može rezultirati manjim ili srednje teškim ozljedama**.

NAPOMENA: Naznačuje praksu koja nije vezana uz tjelesne ozljede i koja, ako se ne izbjegne, **može rezultirati materijalnom štetom**.



Naznačuje rizik od strujnog udara.



Naznačuje rizik od požara.

EC-deklaracija usklađenosti

DIREKTIVA O STROJEVIMA



KUTNE BRUSILICE

D28116, D28133, D28136

DEWALT izjavljuje da su proizvodi opisani u odjeljku **Tehnički podaci** usklađeni sa smjernicama:

2006/42/EC, EN60745-1:2009 +A11:2010, EN60745-2-3:2011 +A2:2013 +A11:2014

Ovi su proizvodi također usklađeni sa smjernicom 2004/108/EC (do 19.4.2016.), 2014/30/EU (od 20.4.2016.) i 2011/65/EU. Za dodatne informacije kontaktirajte tvrtku DEWALT putem sljedeće adrese ili pogledajte prilog pri kraju priručnika.

Dolje potpisani je odgovoran za usklađenost tehničke dokumentacije i ovu izjavu iznosi u ime tvrtke DEWALT.

Markus Rompel
Director Engineering
DEWALT, Richard-Klinger-Straße 11,
D-65510, Idstein, Germany
1.6.2015.



UPOZORENJE: Pročitajte priručnik s uputama kako biste smanjili rizik od ozljeda.

Opća sigurnosna upozorenja za električne alate



UPOZORENJE! Pročitajte sva sigurnosna upozorenja i upute. Nepoštivanje upozorenja i uputa može rezultirati strujnim udarom, požarom i/ili ozbiljnim ozljedama.

UPOZORENJA I UPUTE ČUVAJTE ZA BUDUĆE POTREBE.

Izraz "električni alat" u upozorenjima odnosi se na električni alat napajan iz strujne utičnice (sa žicom) ili električni alat napajan akumulatorskom baterijom (bez žice).

1) SIGURNOST RADNOG PROSTORA

- Radno mjesto održavajte čistim i dobro osvijetljenim.** Zakrčeni ili mračni prostori prizivaju nezgode.
- S električnim alatima ne radite u eksplozivnom okruženju, kao što je blizina zapaljivih tekućina, plinova ili prašine.** Električni aparati stvaraju iskre koje mogu zapaliti prašinu ili isparavanja.
- Prilikom rada s električnim alatom držite podalje promatrače i djecu.** Zbog odvratanja pozornosti mogli biste izgubiti nadzor nad uređajem.

2) ZAŠTITA OD ELEKTRIČNE STRUJE

- Utikači električnih alata moraju odgovarati utičnicama. Nikad i ni na koji način ne prepravljajte utikač. Nemojte rabiti prilagodne utikače s uzemljenim električnim alatima.** Neizmijenjeni utikači i odgovarajuće utičnice smanjit će rizik od strujnog udara.
- Izbjegavajte tjelesni kontakt s uzemljenim površinama poput cijevi, radijatora, metalnih okvira i hladnjaka.** Ako je tijelo uzemljeno, rizik od strujnog udara je povećan.
- Električne alate ne izlažite kiši ni vlazi.** Prodiranje vode u električni alat povećat će rizik od strujnog udara.
- Kabel ne upotrebljavajte za nepredviđene namjene. Kabel nikad ne**

upotrebljavajte za nošenje, povlačenje ili odvajanje utikača električnog alata iz električne utičnice. Kabel držite podalje od izvora topline, ulja i oštrih ili pokretnih dijelova. Oštećeni ili zapleteni kabel povećat će rizik od strujnog udara.

- e) ***Prilikom rada s električnim alatom na otvorenom upotrijebite produžni kabel pogodan za upotrebu na otvorenom.*** Upotreba kabela prikladnog za otvorene prostore smanjuje rizik od strujnog udara.
- f) ***Ako nije moguće izbjeći korištenje električnog alata u vlažnim uvjetima, upotrijebite napajanje s diferencijalnom sklopkom za zaštitu od neispravnosti uzemljenja (RCD).*** Upotreba sklopke na diferencijalnu struju (RCD) smanjuje rizik od strujnog udara.

3) OSOBNA SIGURNOST

- a) ***Tijekom rada s električnim alatom budite oprezni, usredotočeni i primjenjujte zdravorazumski pristup. Ne upotrebljavajte električni alat ako ste umorni ili pod utjecajem droga, alkohola ili lijekova. Trenutak nepažnje tijekom rada s električnim alatom može dovesti do ozbiljnih ozljeda.***
- b) ***Koristite osobnu zaštitnu opremu. Uvijek koristite zaštitu za oči.*** Upotreba zaštitne opreme poput maske protiv prašine, sigurnosnih cipela protiv klizanja, čvrste kape ili zaštite sluha u odgovarajućim uvjetima smanjit će rizik od tjelesnih ozljeda.
- c) ***Spriječite nenamjerno uključivanje. Prije priključivanja u električnu mrežu ili umetanja akumulatorske baterije, kao i prije uzimanja ili nošenja alata, provjerite je li prekidač u isključenom položaju.*** Nošenje električnog alata tako da je prst na prekidaču ili priključivanje električnog alata kojemu je prekidač uključen dovodi do nezgoda.
- d) ***Prije nego što uključite električni alat, uklonite s njega sve ključeve za podešavanje.*** Ostavljanje ključa na rotirajućem dijelu električnog alata može dovesti do ozljede.
- e) ***Ne sežite predaleko. Uvijek održavajte ravnotežu i stabilan stav.*** To omogućuje bolji nadzor nad električnim alatom u neočekivanim situacijama.
- f) ***Pravilno se obucite. Ne nosite široku odjeću ili nakit. Kosu, odjeću i rukavice uvijek držite podalje od pokretnih dijelova.*** Pokretni dijelovi mogu zahvatiti labavo obučenu odjeću, nakit ili dugu kosu.

- g) ***Ako je omogućeno priključivanje uređaja za usisavanje i prikupljanje prašine, osigurajte njihovo pravilno povezivanje i upotrebu.*** Upotreba uređaja za prikupljanje prašine može smanjiti opasnosti vezane uz prašinu.

4) UPOTREBA I ČUVANJE ELEKTRIČNIH ALATA

- a) ***Ne preopterećujte električni alat. Upotrijebite odgovarajući električni alat za posao koji obavljate.*** Prikladan električni alat bolje će i sigurnije obaviti posao brzinom za koju je predviđen.
- b) ***Ne upotrebljavajte električni alat ako se prekidač ne može prebaciti u isključeni ili uključeni položaj.*** Svaki električni alat kojim se ne može upravljati pomoću prekidača predstavlja opasnost i potrebno ga je popraviti.
- c) ***Prije prilagođavanja, zamjene pribora ili spremanja električnog alata, isključite utikač iz utičnice ili odvojite akumulatorsku bateriju.*** Ove sigurnosne mjere smanjuju rizik od nehotičnog pokretanja električnog alata.
- d) ***Električne alate koji se ne upotrebljavaju pohranite izvan dohvata djece i ne dopustite rad osobama koje nisu upoznate s alatom ili ovim uputama.*** Električni alati opasni su ako njima rade nestručni korisnici.
- e) ***Održavajte električne alate. Provjerite ima li otklona ili savijenih pokretnih dijelova, napuknutih dijelova ili drugih okolnosti koje mogu utjecati na rad električnog alata.*** Ako je alat oštećen, popravite ga prije upotrebe. Velik broj nezgoda uzrokovan je loše održanim električnim alatima.
- f) ***Rezne dijelove alata održavajte oštrima i čistima.*** Pravilno održavanje reznih alata i njihovih oštrica smanjuje mogućnost savijanja i olakšava upravljanje.
- g) ***Električni alat, pribor, nastavke itd., upotrebljavajte u skladu s ovim uputama te uzimajući u obzir radne uvjete i posao koji je potrebno obaviti.*** Upotreba električnih alata za poslove za koje nije namijenjen može dovesti do opasnih situacija.

5) SERVISIRANJE

- a) ***Električne alate servisirajte kod kvalificiranog serviseru i upotrebom originalnih zamjenskih dijelova.*** To omogućuje sigurnu uporabu alata.

Dodatna posebna sigurnosna pravila Sigurnosne upute za sve primjene

- a) **Ovaj električni alat namijenjen je radovima grubog brušenja, brušenja žičanom četkom, odrezivanja i poliranja (samo D28116, D28136). Proučite sva sigurnosna upozorenja, upute, ilustracije i specifikacije isporučene uz ovaj električni alat.**
Nepoštivanje svih dolje opisanih uputa može rezultirati električnim udarom, požarom i/ili ozbiljnim ozljedama.
- b) **Ovaj alat ne preporučuje se za izvođenje postupaka kao što je poliranje (samo D28133). Upotreba u svrhe za koje ovaj električni alat nije predviđen može biti opasna i uzrokovati tjelesne ozljede.**
- c) **Ne koristite dodatni pribor koji nije namjenski dizajniran ni preporučan od strane proizvođača alata. Iako bi se dodatni pribor mogao postaviti na vaš električni alat, to ne podrazumijeva sigurnu upotrebu.**
- d) **Najmanja deklarirana brzina dodatnog pribora mora biti jednaka oznaci najveće brzine na električnom alatu. Dodatni pribor koji se koristi pri brzinama koje su veće od njihove deklarirane brzine može se polomiti i raspasti.**
- e) **Vanjski promjer i debljina dodatnog pribora mora biti unutar deklarirane mogućnosti vašeg električnog alata. Dodatni pribor nepravilne veličine ne može se zadovoljavajuće zaštititi ni kontrolirati.**
- f) **Veličina dosjeda diskova, spojnice, podloški i bilo kojeg drugog pribora mora pravilno odgovarati osovini električnog alata. Dodatni pribor s dosjednim otvorima koji ne odgovaraju ugradbenim elementima električnog alata neće biti u ravnoteži, pretjerano će vibrirati i može uzrokovati gubitak nadzora.**
- g) **Ne koristite oštećeni pribor. Dodatni pribor pregledajte prije svake upotrebe radi mogućih oštećenja, kao što su krhotine ili pukotine abrazivnih diskova, pukotine ili pretjerano habanje podloški, labavost ili ispućanost žičanih četki. Ako električni alat ili dodatni pribor padne na tlo, provjerite radi mogućih oštećenja ili ugradite neoštećeni pribor. Nakon pregleda i postavljanja dodatnog pribora, sebe i druge osobe namjestite izvan ravnine vrtnje pribora i električni alat tijekom jedne minute pokrenite pri najvećoj**
- brzini bez opterećenja. Oštećeni dodatni pribor uobičajeno će se raspasti tijekom ove provjere.*
- h) **Nosite osobnu zaštitnu opremu. Ovisno o primjeni koristite štitnik za lice ili zaštitne naočale. Po potrebi nosite masku protiv prašine, zaštitu za sluh, rukavice i radnu pregaču koja može zaustaviti manje fragmente abrazivnog ili radnog materijala. Zaštita za oči mora zaustavljati fragmente nastale u različitim načinima rada. Zaštitna maska protiv prašine mora filtrirati čestice nastale tijekom vašeg rada. Produljeno izlaganje zvuku velike jačine može izazvati oštećenje sluha.**
- i) **Promatrače držite podalje od radnog područja. Svaka osoba koja ulazi u radno područje mora nositi osobnu zaštitnu opremu. Fragmenti radnog materijala ili dodatnog pribora mogu poletjeti i izazvati ozljede izvan samog područja rada.**
- j) **Električni alat pridržavajte isključivo za izolirane rukohvate dok radite u područjima gdje bi pribor mogao doći u dodir sa skrivenim ožičenjima ili kabelom alata. U slučaju kontakta reznog pribora sa žicom pod naponom, taj se napon može prenijeti na metalne dijelove alata i izazvati električni udar rukovatelja.**
- k) **Kabel napajanja postavite podalje od rotirajućeg pribora. Ako izgubite nadzor, kabel bi mogao biti prerezan ili zahvaćen, a vaša šaka ili ruka mogla bi biti uvučena u rotirajući pribor.**
- l) **Električni alat nikad ne odlažite dok se rotiranje pribora potpuno ne zaustavi. Rotirajući pribor može zahvatiti površinu i "povući" električni alat, uslijed čega možete izgubiti kontrolu nad alatom.**
- m) **Električni alat ne uključujte dok ga nosite uz tijelo. Slučajan dodir s rotirajućim priborom može uhvatiti vašu odjeću i alat povući na vaše tijelo.**
- n) **Redovito čistite otvore za prozračivanje električnog alata. Ventilator motora uvlači prašinu u kućište. Pretjerano nakupljanje metalne prašine može uzrokovati opasnost od električnog udara.**
- o) **Električni alat ne upotrebljavajte u blizini zapaljivih materijala. Iskrenje može zapaliti takve materijale.**
- p) **Ne upotrebljavajte dodatni pribor koji zahtijeva hlađenje tekućinom. Korištenje vode ili drugih tekućih rashladnih sredstava može rezultirati električnim udarom.**

DODATNE SIGURNOSNE UPUTE ZA SVE PRIMJENE

Uzroci povratnog udara i načini njegovog sprječavanja

Povratni udar je iznenadna reakcija uslijed zaglavlivanja ili zahvaćanja rotirajućeg diska, podloške, četke ili bilo kojeg drugog pribora. Zaglavlivanje ili zahvaćanje uzrokuje blokiranje rotirajućeg pribora, koje potom u točki dodira s materijalom izaziva nekontroliranu vrtnju električnog alata u smjeru suprotnom od smjera rotacije pribora.

Na primjer, ako se abrazivni disk zahvati ili zaglavi u radnom materijalu, rub diska koji ulazi u procjep može se ukopati u površinu materijala i uzrokovati iskakanje diska ili udar. Disk bi mogao poskočiti prema rukovatelju ili u suprotnom smjeru, ovisno o smjeru vrtnje diska u točki zaglavlivanja. Dodatno, abrazivni diskovi mogu se polomiti u ovim uvjetima.

Povratni udar je rezultat pogrešnih i/ili nepravilnih radnih procedura ili uvjeta i može se izbjeći poduzimanjem odgovarajućih mjera predostrožnosti, kao što je navedeno u nastavku:

- Električni alat uvijek čvrsto pridržavajte, a tijelo i ruke postavite na način da se odupiru silama povratnog udara. Uvijek koristite pomoćni rukohvat, ako je isporučen, kako biste imali najveću moguću kontrolu nad povratnim udarom ili reakcijom zakretnog momenta tijekom pokretanja alata.** Rukovatelj može kontrolirati reakciju zakretnog momenta ili povratni udar ako se poduzmu pravilne protumjere.
- Ruke nikad ne postavljajte u blizini rotirajućeg pribora.** Dodatni pribor može se trznuti preko vaših ruku.
- Tijelo ne postavljajte u području unutar kojeg bi se električni alat mogao kretati ako dođe do povratnog udara.** Povratni će udar alat odbaciti u smjeru suprotnom od smjera rotacije diska u točki zahvaćanja.
- Budite osobito oprezni prilikom rada na kutevima, oštrim rubovima itd. Izbjegavajte poskakivanje i pomicanje pribora.** Kutovi, oštri rubovi ili poskakivanje mogu uzrokovati zahvaćanje rotirajućeg pribora, gubitak nadzora ili povratni udarac.
- Ne postavljajte oštricu za piljenje drva ili drugih materijala.** Ovakve oštrice mogu izazvati česte povratne udare i gubitke kontrole.

Sigurnosna upozorenja specifična za brušenje i abrazivno odrezivanje

- Upotrebljavajte isključivo vrste diskova koje su preporučene za vaš električni alat, kao i namjenski štitnik za odabrani disk.** Diskovi za koje električni alat nije projektiran ne mogu se zadovoljavajuće zaštititi i nisu sigurni za upotrebu.
- Štitnik mora biti čvrsto postavljen na električni alat i namješten kako bi omogućio najveću razinu zaštite, kako bi što manji dio diska bio izložen rukovatelju.** Štitnik pomaže zaštititi rukovatelja od odlomljenih fragmenata diska, slučajnog dodira s diskom i iskri koje mogu zapaliti odjeću.
- Diskovi se smiju upotrebljavati isključivo u preporučene svrhe. Na primjer: ne brusite bočnom stranom diska za odrezivanje.** Abrazivni diskovi za odrezivanje namijenjeni su rubnom brušenju i primjena bočnih sila na ovakve diskove može izazvati njihov lom.
- Uvijek upotrebljavajte neoštećene prirubnice diskova koje su pravilne veličine i oblika za odabrani disk.** Pravilne prirubnice učvršćuju disk i na takav način sprječavaju mogućnost loma diska. Prirubnice za diskove namijenjene odrezivanju mogu se razlikovati od prirubnica za diskove koji su namijenjeni brušenju.
- Ne upotrebljavajte istrošene diskove preuzete s jačih električnih alata.** Diskovi namijenjeni jačim alatima nisu pogodni za velike brzine vrtnji malih alata i mogu se polomiti.

Dodatna sigurnosna upozorenja specifična za abrazivno odrezivanje

- Pazite da se disk ne zaglavi i ne primjenjujete prevelik pritisak. Ne pokušavajte izvoditi preduboke rezove.** Prevelik pritisak na disk povećava opterećenje i sklonost uvijanju diska ili njegovom zaglavlivanju u rezu, te mogućnost povratnog udara ili loma diska.
- Tijelo ne postavljajte u ravnini s rotirajućim diskom ili iza njega.** Kad se disk u dodirnoj točki pomiče od vas, mogući povratni udar može potjerati rotirajući disk i električni alat ravno na vas.

- c) *Ako se disk zaglavljuje u rezu ili ako iz bilo kojeg razloga prekidate rezanje, isključite električni alat i držite ga nepokretnim dok se rotiranje diska potpuno ne zaustavi. Rezni disk nikad ne pokušavajte uklanjati iz ureza dok je disk u pokretu jer bi moglo doći do povratnog udara. Provjerite razloge zaglavljivanja diska i poduzmite korektivne radnje kako biste uklonili uzrok zaglavljivanja.*
- d) *Ne nastavljajte s rezanjem dok je disk u radnom materijalu. Pričekajte da disk dostigne punu brzinu vrtnje i pažljivo ga vratite u rez. Disk bi se mogao zaglaviti, propeti ili poskočiti ako se električni alat ponovo pokrene dok je unutar radnog materijala.*
- e) *Podložite ploče i druge velike komade radnog materijala kako biste smanjili rizik od zaglavljivanja ili povratnog udara diska. Veliki radni materijali imaju sklonost uvijanja pod vlastitom težinom. Ispod radnog materijala potrebno je postaviti podloge u blizini linije reza i u blizini ruba radnog materijala s obje strane diska.*
- f) *Budite dodatno pažljivi tijekom rezanja "džepova" u postojećim zidovima ili na drugim slijepim područjima. Istureni dio diska može zarezati vodovodne cijevi, električne kabele ili predmete koji mogu izazvati povratni udar alata.*

Sigurnosna upozorenja specifična za radove finog brušenja

- a) *Ne upotrebljavajte pretjerano velike brusne papire. Kod odabira brusnog papira pridržavajte se preporuka proizvođača. Veliki brusni papir koji prelazi rub brusne ploče predstavlja opasnost od reznih ozljeda i može izazvati zaglavljivanje diska, trganje diska ili povratni udar.*

Sigurnosna upozorenja specifična za radove poliranja (samo D28116, D28136)

- a) *Ne dopustite da se bilo koji slobodni dio polirajuće kape ili bilo koji njezin dodatak slobodno okreću. Posložite ili podrežite labave trake na dodatku. Labave ili rotirajuće trake dodatka mogu se zaplesti oko vaših prstiju ili zahvatiti radni materijal.*

Sigurnosna upozorenja specifična za radove brušenja žičanom četkom

- a) *Imajte na umu da se žica s četke odbacuje i tijekom uobičajene upotrebe. Žičanu četku ne opterećuje prevelikom pritiskom na alat. Žica četke može lako probiti odjeću i/ili kožu.*
- b) *Ako se tijekom korištenja žičane četke preporučuje korištenje štitnika, ne dopustite nikakve smetnje kretanju četke unutar štitnika. Promjer žičanog diska ili četke može se povećati uslijed djelovanja centrifugalnih sila.*

Dodatna sigurnosna pravila

- *Navoj pribora koji postavljate mora odgovarati navoju osovine brusilice. Za pribor koji se montira po prirubnicama provrt pribora mora odgovarati promjeru prirubnice. Pribor koji ne odgovara ugradbenim elementima električnog alata neće biti u ravnoteži, pretjerano će vibrirati i može uzrokovati gubitak nadzora.*
- *Brusna površina u središtu udubljenih diskova mora se postaviti ispod ravnine zaštitnog jezička. Nepravilno postavljen disk koji prelazi ravninu zaštitnog jezička ne može se prikladno zaštititi.*



UPOZORENJE: preporučujemo uporabu sklopke na diferencijalnu struju od 30 mA ili manje.

Stalno prisutni rizici

Unatoč primjenjivanju važećih sigurnosnih propisa i sigurnosnih uređaja, određene stalno prisutne rizike nije moguće izbjeći, a to su:

- Oštećenje sluha.
- Rizik od tjelesnih ozljeda uslijed letećih čestica.
- Rizik od opekotina uslijed zagrijavanja pribora tijekom rada.
- Rizik od tjelesnih ozljeda uslijed duge upotrebe.
- Rizik stvaranja prašine od opasnih tvari.

Oznake na alatu

Na alatu su prikazani sljedeći simboli:



Prije upotrebe pročitajte priručnik za upotrebu.



Koristite zaštitu za sluh.



Koristite zaštitu za oči.

POLOŽAJ ŠIFRE DATUMA (SL. 1)

Šifra datuma (P), koja sadrži godinu proizvodnje, ispisana je na kućištu.

Primjer:

2015 XX XX

Godina proizvodnje

Sadržaj paketa

U paketu se nalazi:

- 1 Kutna brusilica
- 1 Štitnik
- 1 Bočni rukohvat
- 1 Komplet prirubnica
- 1 Ključ s dvije igle
- 1 Priručnik s uputama

- *Alat, dijelove i pribor provjerite radi eventualnih oštećenja nastalih tijekom transporta.*
- *Temeljito proučite ovaj priručnik i upoznajte se s njime prije same upotrebe alata.*

Opis (sl. 1)



UPOZORENJE: Nikad ne modificirajte električni alat ili bilo koji njegov dio. Može doći do oštećenja ili ozljeda.

- A. Prekidač za uključivanje/isključivanje
- B. Blokada osovine
- C. Štitnik
- D. Bočni rukohvat
- E. Elektronička regulacija brzine (samo D28116, D28136)
- F. Otvor za izbacivanje prašine

NAMJENA

Kutne brusilice za zahtjevne primjene D28116, D28133, D28136 predviđene su za profesionalno grubo i fino brušenje, rezanje i poliranje (samo D28116 i D28136).

NE upotrebljavajte diskove za brušenje koji nemaju udubljeno središte ili nisu tzv. flap-diskovi.

NEMOJTE koristiti u vlažnim uvjetima ni u blizini zapaljivih tekućina ili plinova.

Ove kutne brusilice za teške radove su profesionalni električni alati.

NE dopustite djeci da dolaze u kontakt s alatom. Neiskusni korisnik mora biti pod nadzorom prilikom uporabe ovog alata.

- **Malena djeca i nemoćne osobe.** Ovaj uređaj nije namijenjen upotrebi od strane djece ili nemoćnih osoba bez nadzora.
- Ovaj proizvod nije namijenjen upotrebi od strane osoba (uključujući i djecu) sa smanjenim fizičkim, osjetilnim ili mentalnim sposobnostima, kao ni osoba s nedostatkom iskustva ili znanja, osim ako ih osoba zadužena za njihovu sigurnost nadzire. Djecu se nikad ne smije ostaviti samu uz ovaj proizvod.

Bočni rukohvat protiv vibracija (crtež 1)

Bočni rukohvat protiv vibracija (D) pruža dodatnu udobnost putem upijanja vibracija alata.

Samozatezni štitnik (sl. 1)

Samozatezni štitnik (c) omogućuje brzo prilagođavanje tijekom korištenja kako bi se poboljšala sveobuhvatnost i praktičnost primjene.

Sustav odvođenja prašine (sl. 1)

Sustav za izbacivanje prašine (F) sprječava nakupljanje prašine oko štitnika i otvora za hlađenje motora te smanjuje količinu prašine koja prodire u kućište motora.

Meko pokretanje

Meko pokretanje omogućuje polagan porast brzine kako bi se izbjeglo početno trzanje kod pokretanja. Ova osobina posebno je korisna tijekom rada u skućenim prostorima.

Elektronička promjenjiva regulacija brzine

D28116, D28136

Elektronička promjenjiva regulacija brzine nudi dodatnu kontrolu nad alatom i omogućuje korištenje alata na optimalan način, kako bi bio prilagođen radnom nastavku i materijalu.

Spojka

Kvačilo za ograničavanje momenta smanjuje povratnu reakciju prema korisniku u slučaju zaglavlivanja diska. Ova funkcija također sprječava zaglavlivanje prijenosa i elektromotora. Spojka za ograničavanje momenta je tvornički postavljena i ne može se prilagođavati.

Prekidač za otpuštanje u slučaju prekida napajanja

Prekidač uključivanja/isključivanja ima funkciju za otpuštanje u odsutnosti napajanja: ako se napajanje prekine iz nekog razloga, prekidač se namjenski mora ponovo uključiti.

Zaštita od preopterećenja

Napajanje motora bit će prekinuto u slučaju preopterećenja motora. Napajanje će se obnoviti kad se alat ohladi na pogodnu radnu temperaturu.

Zaštita od električne struje

Elektromotor je projektiran za samo jedan napon. Uvijek provjerite odgovara li električno napajanje naponu navedenom na opisnoj oznaci.



Ovaj DEWALT alat dvostruko je izoliran sukladno smjernici EN60745, stoga žica uzemljenja nije potrebna.

Ako je kabel napajanja oštećen, potrebno ga je zamijeniti posebnim kabelom dostupnim putem ovlaštenog servisa tvrtke DEWALT.

Zamjena strujnog utikača (samo za U.K. i Irsku)

Ako je potrebno postaviti novi električni utikač:

- Na siguran način odbacite stari utikač.
- Smeđi vodič spojite na fazni priključak u utikaču.
- Plavi vodič spojite na neutralni priključak u utičnici.



UPOZORENJE: Na priključak uzemljenja nije potrebno ništa povezivati.

Slijedite upute za ugradnju isporučene uz utikač dobre kvalitete. Preporučeni osigurač: 13 A.

Upotreba produžnog kabela

Ako je potreban produžni kabel, upotrijebite odobreni trožilni produžni kabel koji je pogodan za ulaznu snagu ovog alata (pogledajte **Tehničke podatke**). Najmanja debljina vodiča je 1,5 mm², a najveća duljina 30 m.

U slučaju upotrebe kabela na kolutu, kabel uvijek potpuno odmotajte.

SASTAVLJANJE I PODEŠAVANJE



UPOZORENJE: Da biste smanjili opasnost od ozbiljnih ozljeda,

isključite alat i odvojite ga od izvora napajanja prije izvođenja bilo kakvih prilagođavanja ili postavljanja/uklanjanja dodataka ili pribora. Prije ponovnog priključivanja alata pritisnite i pustite prekidač kako biste provjerili je li alat isključen. Slučajno uključivanje alata može uzrokovati ozljede.

Postavljanje bočnog rukohvata (sl. 5)



UPOZORENJE: Prije upotrebe alata provjerite je li rukohvat dobro pričvršćen.



UPOZORENJE: Bočni rukohvat treba se uvijek koristiti kako biste zadržali nadzor nad alatom.

Bočni rukohvat (D) čvrsto uvijte u jedan od otvora (Q) sa svake strane kućišta prijenosa.

Postavljanje i uklanjanje štitnika (sl. 2)



UPOZORENJE: Da biste smanjili opasnost od ozbiljnih ozljeda, isključite alat i odvojite ga od izvora napajanja prije izvođenja bilo kakvih prilagođavanja ili postavljanja/uklanjanja dodataka ili pribora. Prije ponovnog priključivanja alata pritisnite i pustite prekidač kako biste provjerili je li alat isključen. Slučajno uključivanje alata može uzrokovati ozljede.



OPREZ: Na ovoj se brusilici moraju koristiti štitnici.

Prilikom upotrebe brusilice D28116, D28133 or the D28136 s lijepljenim abrazivnim diskom za metala ili zidova, OBAVEZNO upotrijebite štitnik tipa 1. Štitnici tipa 1 dostupni su uz doplatu kod DEWALT prodavača.

NAPOMENA: Informacije o ostalim dodacima koji se mogu upotrijebiti s ovim brusilicama pronaći ćete u **Tablici pribora za brušenje i rezanje** na kraju ovog odjeljka.

1. Kutnu brusilicu postavite na stol, tako da je osovina (o) okrenuta prema gore.
2. Otpustite steznu polugu (G) i štitnik (C) pridržavajući iznad alata, kako je prikazano na crtežu.
3. Ispupčenja (K) poravnajte s urezima (L).
4. Štitnik pritisnite prema dolje i zakrenite ga u potreban položaj.

5. Ako je potrebno, zategnutost prilagodite pritezanjem vijka (M).
6. Zategnite steznu polugu.
7. Za otpuštanje štitnika oslobodite steznu polugu.

Postavljanje i uklanjanje diska za grubo brušenje ili odrezivanje (sl. 1, 3, 4)



UPOZORENJE: Ne koristite oštećeni disk.

1. Alat postavite na stol, tako da je štitnik okrenut prema gore.
2. Podložnu prirubnicu (I) pravilno namjestite na osovinu (O) (sl. 3).
3. Disk (N) postavite na podložnu prirubnicu (I). Tijekom namještanja diska s uzdignutim središtem pobrinite se da uzdignuto središte (J) bude okrenuto prema podložnoj prirubnici (I).
4. Steznu maticu s navojima (H) navijte na osovinu (O) (sl. 4):
 - a. Prsten na steznoj matici s navojima (H) mora biti okrenut prema disku prilikom postavljanja diska za brušenje (sl. 4A).
 - b. Prsten na steznoj matici s navojima (H) mora biti okrenut od diska prilikom postavljanja diska za rezanje (sl. 4B).
5. Pritisnite tipku za blokiranje osovine (B) i zakrećite osovinu (O) dok se ne zabravi u svom položaju.
6. Steznu maticu s navojima (H) isporučeni ključem s dvije igle.
7. Oslobodite blokadu osovine.
8. Da biste uklonili disk, steznu maticu (H) olabavite ključem s dvije igle.

Postavljanje i skidanje podložke/brusnog papira (sl. 1, 4)

1. Alat postavite na stol, tako da je štitnik okrenut prema gore.
2. Uklonite prirubnicu (I).
3. Gumenu podložku postavite pravilno na osovinu (O).
4. Brusni papir postavite na gumenu podložku.
5. Steznu maticu s navojima (H) navijte na osovinu. Prsten na steznoj matici s navojima (H) mora biti okrenut prema gumenoj podložki.

6. Pritisnite tipku za blokiranje osovine (B) i zakrećite osovinu (O) dok se ne zabravi u svom položaju.
7. Steznu maticu s navojima (H) zategnite ključem s dvije igle.
8. Oslobodite blokadu osovine.
9. Da biste uklonili gumenu podložku, steznu maticu s navojima (H) olabavite ključem s dvije igle.

Postavljanje čašaste žičane četke

Lončastu žičanu četku postavite izravno na osovinu, bez upotrebe držača razmaka i prirubnice s navojem.

Prilagođavanje elektroničke regulacije brzine (sl.6)

D28116, D28136

Zakrenite birač (E) na željenu razinu. Birač zakrenite prema gore za veće brzine, a prema dolje za manje brzine. Potrebna postavka stvar je iskustva.

Prije rada

- *Postavite štitnik i odgovarajući disk ili ploču. Ne upotrebljavajte pretjerano istrošene diskove ili ploče.*
- *Ne koristite oštećeni pribor. Dodatni pribor pregledajte prije svake upotrebe radi mogućih oštećenja, kao što su krhotine ili pukotine abrazivnih diskova, pukotine ili pretjerano habanje podložki, labavost ili ispućanost žičanih četki. Ako električni alat ili dodatni pribor padne na tlo, provjerite radi mogućih oštećenja ili ugradite neoštećeni pribor. Nakon pregleda i postavljanja dodatnog pribora, sebe i druge osobe namjestite izvan ravnine vrtnje pribora i električni alat tijekom jedne minute pokrenite pri najvećoj brzini bez opterećenja. Oštećeni dodatni pribor uobičajeno će se raspasti tijekom ove provjere.*
- *Provjerite jesu li unutarnja i vanjska prirubnica pravilno namještene. Slijedite upute u Tablici pribora za brušenje i rezanje.*
- *Provjerite okreće li se disk ili ploča u smjeru strelica na priboru i na alatu.*

UPOTREBA

Upute za upotrebu



UPOZORENJE: Uvijek se pridržavajte sigurnosnih uputa i važećih propisa.



UPOZORENJE: Da biste smanjili opasnost od ozbiljnih ozljeda, isključite alat i odvojite ga od izvora napajanja prije izvođenja bilo kakvih prilagođavanja ili postavljanja/uklanjanja dodatka ili pribora. Prije ponovnog priključivanja alata pritisnite i pustite prekidač kako biste provjerili je li alat isključen.



UPOZORENJE:

- Provjerite je li radni materijal koji je potrebno brusiti ili rezati dobro učvršćen.
- Upotrijebite stezaljke ili na drugi praktičan način učvrstite radni materijal za stabilnu platformu. Važno je dobro pritegnuti i podložiti radni materijal kako bi se spriječilo njegovo pomicanje i gubitak nadzora. Pomicanje radnog materijala i gubitak nadzora mogu dovesti do opasnosti i ozljeda.
- Učvrstite radni materijal. Radni materijal bolje se učvršćuje stezaljkom ili u škripcu nego rukom.
- Podložite ploče i druge velike komade radnog materijala kako biste smanjili rizik od zaglavlivanja ili povratnog udara diska. Veliki radni materijali imaju sklonost uvijanja pod vlastitom težinom. Ispod radnog materijala potrebno je postaviti podloge u blizini linije reza i u blizini ruba radnog materijala s obje strane diska.
- Uvijek koristite propisne radne rukavice dok radite s ovim alatom.
- Kućište prijenosa postaje vruće tijekom upotrebe.
- Na alat primijenite isključivo lagani pritisak. Na disk ne primjenjujte bočni pritisak.
- Izbjegavajte preopterećivanje. Ako alat postane vruć, pustite da radi nekoliko minuta bez ikakvog opterećenja kako bi se pribor ohladio. Pribor nemojte dodirivati dok se ne ohladi. Diskovi postaju vrlo vrući tijekom upotrebe.

- Nemojte rabiti zasebne adaptere i sl. kako biste namjestili abrazivne diskove s velikim otvorima.
- Alat nikad ne upotrebljavajte bez namještenog štitnika.
- Alat nije predviđen za upotrebu s brusnim šalicama.
- Električni alat nemojte koristiti s postoljem za rezanje.
- Nikada nemojte koristiti upijajući papir s prešanim abrazivnim proizvodima.
- Uzmite u obzir da se disk nastavlja okretati nakon isključivanja alata.

Pravilan položaj ruku (sl. 1)



UPOZORENJE: Da biste smanjili opasnost od ozbiljnih ozljeda **UVIJEK** koristite prikazan pravilan položaj ruku.



UPOZORENJE: Da biste smanjili opasnost od ozbiljnih ozljeda, **UVIJEK** čvrsto pridržavajte kao mjeru opreza u slučaju nagle reakcije.

Pravilan položaj ruku zahtijeva da jednom rukom držite bočni rukohvat (D), dok drugom rukom držite tijelo alata, kako je prikazano na sl. 1.

Uključivanje i isključivanje (sl. 1)



UPOZORENJE: Alat ne uključujete i ne isključujete dok je pod opterećenjem.

Za uključivanje alata pritisnite prekidač uključivanja/isključivanja (A).

Za neprekidni rad prekidač pritisnite u potpunosti prema naprijed.

Za isključivanje alata otpustite prekidač. Kako biste zaustavili brusilicu dok radi u neprestanom načinu, pritisnite stražnji kraj prekidača.

Blokada osovine (sl. 1)

Blokada osovine (B) ugrađena je kako bi se spriječila vrtnja osovine tijekom postavljanja ili uklanjanja diskova. Blokadu osovine koristite isključivo dok je alat isključen, odvojen od električnog napajanja i dok je disk potpuno zaustavljen.

NAPOMENA: Da biste smanjili rizik od oštećivanja alata, blokadu osovine ne primjenjujte dok je alat u upotrebi. U protivnom može doći do oštećivanja alata, dok postavljeni pribor može odletjeti i izazvati ozljede.

Da biste zahvatili blokadu, pritisnite tipku blokade osovine i zakrećite osovinu rukom dok njezino daljnje zakretanje ne postane nemoguće.

Primjena na metalima

Tijekom korištenja alata na metalnim materijalima provjerite je li diferencijalna sklopka (RCD) ugrađena kako bi se izbjegla opasnost nepravilnog uzemljenja, koju može izazvati metalna strugotina.

Ako RCD prekine električno napajanje, alat odnesite ovlaštenom serviseru tvrtke DEWALT.



UPOZORENJE: U ekstremnim radnim uvjetima s metalima može se unutar kućišta alata nakupiti električno vodljiva prašina. Ovo može rezultirati degradiranjem zaštitne izolacije alata i potencijalnom opasnošću od električnog udara.

Kako biste izbjegli nakupljanje metalne strugotine unutar alata, preporučujemo svakodnevno čišćenje otvora za prozračivanje. Pogledajte poglavlje **Održavanje**.

Upotreba flap-diskova



UPOZORENJE: NAKUPLJANJE Metalne prašine. Produljena upotreba flap-diskova tijekom obrade metala može rezultirati povećanom potencijalnom opasnošću od električnog udar. Da biste smanjili ovu opasnost, prije upotrebe ugradite RCD sklopku i stlačenim zrakom svakodnevno čistite otvore za prozračivanje u skladu s uputama za održavanje u daljnjem tekstu.

Rezanje metala

Za rezanje prešanim abrazivnim proizvodima uvijek rabite štitnike tipa 1.

Prilikom rezanja radite s umjerenim punjenjem, prilagođenim materijalu koji se reže. Namojte pritisnati na rezni disk, naginjati stroj niti ga izlagati oscilacijama.

Nemojte smanjivati brzinu reznih diskova u pokretu bočnim pritiskanjem.

Stroj uvijek mora raditi tako da se brusi u suprotnom smjeru. U protivnom, stvara se opasnost da se nekontrolirano odgurne izvan reza.

Pri izrezivanju profila i četverokutnih greda, najbolje je započeti s najmanjim presjekom.

Grubo brušenje

Nikada nemojte koristiti rezni disk za grubo brušenje.

Uvijek upotrijebite štitnik tipa 27.

Najbolji rezultati grubog brušenja postižu se ako se stroj postavi pod kutom od 30°C do 40°C. Stroj pomičite natrag i naprijed s umjerenim pritiskom. Na taj način, radni materijal se neće zagrijati, izgubiti boju i neće se formirati usjeci.

Rezanje kamena

Stroj se koristi samo za suho rezanje.

Za rezanje kamena najbolje je upotrijebiti dijamantni rezni disk.

Uređaj rabite samo s dodatnom maskom za zaštitu od prašine.

Savjet za rad

Posebno pazite prilikom izrezivanja utora u nosivim zidovima.

Utori u nosivim zidovima podliježu propisima specifičnima za pojedinu državu. Te je propise potrebno poštivati u svim okolnostima.

Prije početka rada posavjetujte se s odgovornim strukturnim inženjerom, arhitektom ili nadzornikom radova.

ODRŽAVANJE

Električni alat tvrtke DEWALT projektiran je za dugotrajnu upotrebu uz minimalno održavanje. Nprekinuta i zadovoljavajuća upotreba ovisi o pravilnom čuvanju i redovitom čišćenju.



UPOZORENJE: Da biste smanjili opasnost od ozbiljnih ozljeda, isključite alat i odvojite ga od izvora napajanja prije izvođenja bilo kakvih prilagođavanja ili postavljanja/uklanjanja dodatka ili pribora. Prije ponovnog priključivanja alata pritisnite i pustite prekidač kako biste provjerili je li alat isključen. Slučajno uključivanje alata može uzrokovati ozljede.

Četkice

Motor će se automatski zaustaviti i na taj način naznačiti da su ugljične četkice gotovo potpuno istrošene i da alat treba servisirati. Ugljične četkice ne mogu servisirati sami korisnici. Alat odnesite ovlaštenom serviseru tvrtke DEWALT.



Podmazivanje

Ovaj električni alat ne zahtijeva dodatno podmazivanje.



Čišćenje



UPOZORENJE: prašinu iz kućišta ispušite suhim zrakom čim primijetite nakupljanje nečistoća oko ventilacijskih otvora. Tijekom izvođenja ovog postupka nosite zaštitu za oči i odobrenu masku protiv prašine.



UPOZORENJE: Za čišćenje nemetalnih dijelova alata nikad ne upotrebljavajte otapala ili druge jake kemikalije. Te kemikalije mogu štetiti materijalima upotrijebljenima u tim dijelovima. Upotrebljavajte isključivo krpu natopljenu vodom i blagim sapunom. Nikad ne dopustite da bilo kakva tekućina prodre u unutrašnjost alata. Nikad ne potapajte bilo koji dio alata u tekućinu.

Dodatni pribor



UPOZORENJE: Budući da pribor koji nije proizvela tvrtka DEWALT nije testiran uz ovaj proizvod, upotreba takvog pribora s ovim alatom može biti opasna. Da biste smanjili opasnost od ozljeda, uz ovaj proizvod potrebno je upotrebljavati isključivo dodatni pribor preporučen od tvrtke DEWALT.

Od lokalnog dobavljača zatražite informacije o odgovarajućim dodacima.

TABLICA PRIBORA

| | Maks. [mm] | | [mm] | Min. rotacija [min. ⁻¹] | Periferna brzina [m/s] | Duljina navojnog otvora [mm] |
|--|------------|---|-------|-------------------------------------|------------------------|------------------------------|
| | D | b | d | | | |
| | 115 | 6 | 22,23 | 11000 | 80 | - |
| | 125 | 6 | 22,23 | 11000 | | |
| | 115 | - | - | 11000 | 80 | - |
| | 125 | - | - | | | |

| | Maks. [mm] | | [mm] | Min. rotacija [min. ⁻¹] | Periferna brzina [m/s] | Duljina navojnog otvora [mm] |
|--|------------|----|------|-------------------------------------|------------------------|------------------------------|
| | D | b | d | | | |
| | 70 | 30 | M14 | 11000 | 45 | 18,0 |
| | 115 | 12 | M14 | 11000 | 80 | 18,0 |
| | 125 | 12 | M14 | 11000 | | |

Zaštita okoliša



Odvojeno prikupljajte. Ovaj proizvod ne smije se odbacivati kao uobičajeni otpad iz kućanstva.



Ako ustanovite da je vaš DEWALT proizvod potrebno zamijeniti ili ako za njime više nemate potrebe, ne odbacujte ga kao uobičajeni otpad iz kućanstva. Pripremite ovaj proizvod za zasebno prikupljanje otpada.













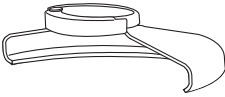

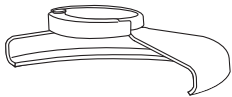

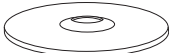

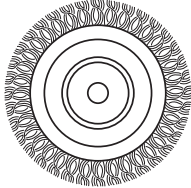
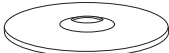
Odvojeno prikupljanje rabljenih proizvoda i pakiranja omogućuje recikliranje i ponovnu upotrebu materijala. Ponovna upotreba recikliranih materijala pomaže u sprječavanju zagađivanja okoliša i smanjuje potražnju za sirovinama.

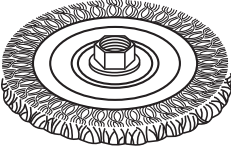
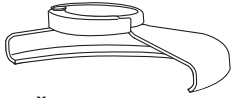
Lokalni zakoni mogu propisivati odvojeno prikupljanje električnih proizvoda iz kućanstva, na mjestima lokalnih odlagališta otpada ili putem prodavača kod kojeg ste kupili ovaj proizvod.

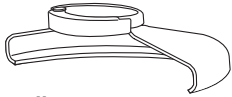

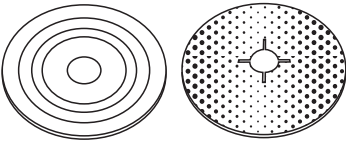
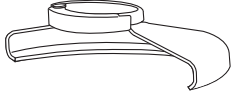



DEWALT omogućuje prikupljanje i recikliranje DEWALT proizvoda nakon isteka vijeka trajanja. Da biste iskoristili prednosti ove usluge, molimo da svoj proizvod vratite bilo kojem ovlaštenom servisnom predstavniku koji će ga preuzeti u naše ime.

Lokaciju najbližeg ovlaštenog servisnog predstavnika možete provjeriti kontaktiranjem lokalnog ureda tvrtke DEWALT na adresi navedenoj u ovom priručniku. Također, potpuni popis ovlaštenih DEWALT servisa i sve pojedinosti o našim uslugama nakon prodaje i kontaktima, dostupni su putem interneta na adresi: www.2helpU.com.

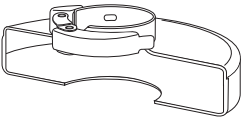
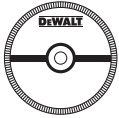
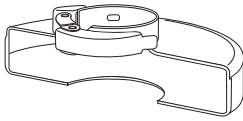
TABLICA DODATAKA ZA BRUŠENJE I REZANJE

| Tip štitnika | Dodatni pribor | Opis | Sklapanje brusilice |
|---|---|--|--|
|  <p>ŠTITNIK TIP 27</p> |  | <p>Disk za brušenje s udubljenim središtem</p> |  <p>Štitnik tipa 27</p> |
| |  | <p>Flap-disk</p> |  <p>Podložna prirubnica</p>   <p>Disk s udubljenim središtem tipa 27</p> |
| |  | <p>Žičani diskovi</p> |  <p>Disk s udubljenim središtem tipa 27</p>  <p>Stezna matica</p> |
| |  | <p>Žičani diskovi s navojem</p> |  <p>Štitnik tipa 27</p>  <p>Žičani disk</p> |
| |  | <p>Lončasta žičana četka s navojem</p> |  <p>Štitnik tipa 27</p>  <p>Žičana četka</p> |
| |  | <p>Podložka / list za brušenje</p> |  <p>Štitnik tipa 27</p>  <p>Gumena podložka</p>  <p>Disk za brušenje</p>  <p>Stezna matica</p> |

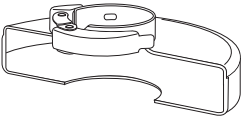
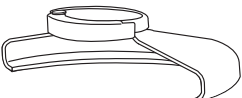
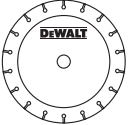
TABLICA DODATAKA ZA BRUŠENJE I REZANJE (nastavak)

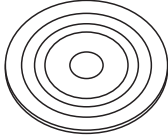
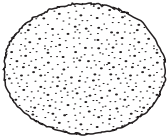
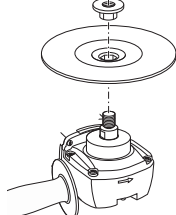
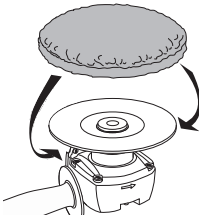
| Tip štitnika | Dodatni pribor | Opis | Sklapanje brusilice |
|---|---|---------------------------------|--|
|  <p>ŠTITNIK TIPA 1</p> |  | Zidarski rezni disk, lijepljeni |  <p>Štitnik tipa 1</p>  <p>Podložna prirubnica</p>  <p>Disk za rezanje</p>  <p>Stezna matica</p> |
|  <p>ŠTITNIK TIPA 1 ILI</p>  <p>ŠTITNIK TIPA 27</p> |  | Dijamantni rezni diskovi |  <p>Disk za rezanje</p>  <p>Stezna matica</p> |
| <p>BEZ ŠTITNIKA (SAMO D28116, D28136)</p> |   | Kapa za poliranje |   |

JAMSTVENA IZJAVA

- ◆ Jamčimo da navedeni proizvod koji smo isporučili nema nedostataka ili grešaka u konstrukciji ili tvorničkoj montaži.
- ◆ Jamstveni rok je 24 mjeseci od dana kupnje. Jamčimo da će navedeni proizvod koji smo isporučili u jamstvenom roku ispravno funkcionirati kod normalne upotrebe ukoliko će se korisnik pridržavati priloženih uputa o uporabi.
- ◆ Jamčimo da je za isporučeni proizvod osigurano servisno održavanje i potrebni rezervni dijelovi u toku 7 godina od datuma kupnje.
- ◆ Obvezujemo se na zahtjev imatelja jamstvenog lista podnesenog u jamstvenom roku, o svom trošku osigurati otklanjanje kvarova i nedostataka proizvoda koji proizlaze iz nepodudarnosti stvarnih sa propisanim, odnosno deklariranim karakteristikama kvalitete proizvoda. Popravak se obvezujemo izvršiti u roku od 45 dana od dana prijave kvara. Ako proizvod ne popravimo u tom roku obvezujemo se zamijeniti ga novim ili vratiti uplaćenu svotu.
- ◆ Jamstvo vrijedi uz predočenje originalnog računa prodavatelja, te ispravno ispunjenog i ovjerenog pečatom prodavatelja jamstvenog lista.
- ◆ Troškove prijevoza odnosno prijenosa proizvoda koji nastaju pri popravku odnosno njegovoj zamjeni u garantnom roku snosi nositelj jamstva. Bez obzira na način dostave ovlaštenom servisu, kupac je obavezan podignuti proizvod po izvršenom servisnom popravku i isto potvrditi svojim potpisom.
- ◆ Nepravilnosti koje su nastale nestručnim rukovanjem, rukovanjem suprotnim navedenim u uputama ili mehaničkim oštećenjem isključene su iz jamstva.
- ◆ Proizvod ne smije biti prethodno otvaran ili popravljan od strane neovlaštenih osoba.
- ◆ Ako popravak traje duže od 14 dana, jamstveni rok se produžuje za trajanje servisa.

RADOVI I DIJELOVI KOJI IDU NA TERET JAMSTVA

- ◆ Kvarovi nastali greškom prilikom tvorničkog sklapanja i pakiranja
- ◆ Puknuća lomovi dijelova strojeva i alata prouzročeni nekvalitetnim materijalom tj. tvorničkom greškom.

- ◆ Indirektni kvarovi uzrokovani točkom 2.
- ◆ Kvarovi nastali odmah po puštanju stroja/ uređaja u rad

RADOVI I DIJELOVI KOJI NISU PREDMET JAMSTVA

1. Oštećena i kvarovi nastali:
 - ◆ Prilikom nepravilnog sastavljanja uređaja od strane kupca
 - ◆ Nepravilnim rukovanjem i nenamjenskim korištenjem
 - ◆ Korištenjem neadekvatnih goriva, maziva, napona, opterećenja
 - ◆ Servisiranjem ili rastavljanjem uređaja od strane neovlaštenih osoba
2. Dijelovi koji spadaju u potrošni materijal:
 - ◆ Kvarovi nastali nedovoljnim održavanjem ili servisiranjem
 - ◆ Kvarovi nastali radi preopterećivanja ili pregrijavanja uređaja ili njihovih sastavnih dijelova

| | |
|------------------|---------|
| TIP PROIZVODA: | |
| Prodajno mjesto: | Pečat: |
| Datim prodaje: | Potpis: |

NOSITELJ JAMSTVA: LIKOS d.o.o. Karlovačka cesta 2E, 10020 Zagreb
 Uvoznik: LIKOS d.o.o. Karlovačka cesta 2E, 10020 Zagreb, tel: 01 6539 875

CENTRALNI SERVIS: LIKOS d.o.o. Karlovačka cesta 2E, 10020 Zagreb
 TELEFON SERVISA: 01 65 39 875

VAŽNO:

Za sva pitanja vezana za stavljanje alata u funkciju, način dostave i povrat alata po izvršenom popravku, te ostala servisna ili tehnička pitanja, obavezno kontaktirajte servis na telefon 01 6539 875, u uredovno vrijeme radnim danom od 8.00 – 12.00 h

UGAONE BRUSILICE

D28116, D28133, D28136

Čestitamo!

Izabrali ste DEWALT alat. Dugogodišnje iskustvo, razvoj proizvoda i inovacije učinile su da DEWALT postane jedan od najpouzdanijih partnera korisnicima profesionalnih ručnih električnih alata.

Tehnički podaci

| | | D28116 | D28133 | D28136 |
|---|-------------------|------------|--------|------------|
| Napon | V_{AC} | 230 | 230 | 230 |
| Tip | | 3 | 3 | 2 |
| Ulazna snaga | W | 1100 | 1100 | 1500 |
| Brzina bez opterećenja/nominalna brzina | min^{-1} | 2800-10500 | 10500 | 2800-10500 |
| Prečnik diska | mm | 115 | 125 | 125 |
| Prečnik vretena | | M14 | M14 | M14 |
| Dužina vretena | mm | 16 | 16 | 16 |
| Težina | kg | 2,3* | 2,3* | 2,6* |

* težina je težina sa bočnom ručkom i štitnikom

Ukupne vrednosti za buku i vibracije (vektorska suma u tri pravca) prema EN60745-2-3:

| | | | | |
|---|-------|-----|-----|-----|
| L_{PA} (emisija nivoa zvučnog pritiska) | dB(A) | 88 | 89 | 89 |
| L_{WA} (nivo zvučne snage) | dB(A) | 99 | 100 | 100 |
| K (odstupanja za zadati nivo buke) | dB(A) | 3,0 | 3,0 | 3,0 |

Brušenje površine

| | | | | |
|--|----------------|-----|-----|-----|
| Emisiona vrednost vibracija $a_{h,AG} =$ | m/s^2 | 7,0 | 7,0 | 9,0 |
| Odstupanje K = | m/s^2 | 1,5 | 1,5 | 1,5 |

Brušenje diskom

| | | | | |
|--|----------------|-----|------------|-----|
| Emisiona vrednost vibracija $a_{h,DS} =$ | m/s^2 | 3,0 | ≤ 2.5 | 3,0 |
| Odstupanje K = | m/s^2 | 1,5 | 1,5 | 1,5 |

Poliranje

| | | | | |
|---|----------------|-----|---|-----|
| Emisiona vrednost vibracija $a_{h,P} =$ | m/s^2 | 4.2 | – | 4,1 |
| Odstupanje K = | m/s^2 | 1,5 | – | 1,5 |

Emisioni nivo vibracija naveden u ovoj informaciji izmeren je prema standardizovanom postupku iz EN60745 i može se koristiti za upoređivanje alata. Može se koristiti za preliminarnu procenu izloženosti.



UPOZORENJE: Deklarisani emisioni nivo vibracija važi za glavne primene alata. Međutim, ako se alat koristi za druge aplikacije, sa drugim priborima ili ako je loše održavan, emisiona vrednost vibracija se može razlikovati. To može značajno povećati nivo izlaganja u ukupnom periodu rada.

Procena nivoa izloženosti vibracijama takođe treba da uzme u obzir vremena kada je alat isključen i kada radi u praznom hodu. To može značajno

smanjiti nivo izlaganja u ukupnom periodu rada.

Identifikujte dopunske bezbednosne mere za zaštitu rukovaoca od efekata vibracija kao što su: održavanje alata i pribora, održavanje ruku toplim, organizacija radnih uzoraka.

Osigurači

| | | |
|--------------|-------------|----------------------|
| Evropa | 230 V alati | 10 ampera, mrežni |
| U.K. i Irska | 230 V alati | 13 ampera, u utikaču |

Definicije: Bezbednosne smernice

Dole navedene definicije opisuju nivo ozbiljnosti za svaku signalnu reč. Molimo da pročitate uputstvo i vodite računa o tim simbolima.



OPASNOST: Ukazuje na neposredno opasnu situaciju koja, ako se ne izbegne, će dovesti do **smrti ili teške povrede**.



UPOZORENJE: Ukazuje na potencijalno opasnu situaciju koja bi, ako se ne izbegne, **može izazvati smrt ili ozbiljnu povredu**.



OPREZ: Ukazuje na potencijalnu opasnu situaciju koja, **može** ako se ne izbegne izazvati **manju ili umerenu povredu**.

NAPOMENA: Ukazuje na praksu koja nije povezana sa **telesnim povredama** koja, ako se ne izbegne, **može dovesti do materijalne štete**.



Označava opasnost od električnog udara.



Označava opasnost od požara.

EC izjava o usaglašenosti

DIREKTIVA ZA MAŠINE



UGAONE BRUSILICE

D28116, D28133, D28136

DEWALT izjavljuje da su proizvodi opisane u delu **Tehnički podaci** usklađeni sa: 2006/42/EC, EN60745-1:2009 +A11:2010, EN60745-2-3:2011 +A2:2013 +A11:2014

Ovi proizvodi su takođe usaglašeni sa direktivom 2004/108/EC (do 19.04.2016) 2014/30/EU (od 20.04.2016) i 2011/65/EU. Za više informacija kontaktirajte DEWALT na sledećoj adresi ili ih potražite na poleđini uputstva za upotrebu.

Dolepotpisani je odgovoran za pripremu tehničke dokumentacije i daje ovu izjavu za račun kompanije DEWALT.

Markus Rompel
Direktor inženjeringa
DEWALT, Richard-Klinger-Straße 11,
D-65510, Idstein, Nemačka
01.06.2015



UPOZORENJE: Radi smanjenja opasnosti od povreda, pročitajte uputstvo za upotrebu.

Opšta bezbednosna upozorenja za električne alate



UPOZORENJE! Pročitajte **sva bezbednosna upozorenja i uputstva**. Nepoštovanje upozorenja i uputstava može izazvati električni udar, požar i/ili ozbiljnu povredu.

SAČUVAJTE SVA UPOZORENJA I UPUTSTVA ZA BUDUĆE POTREBE

Termin "električni alat" u upozorenjima odnosi se na alate sa mrežnim napajanjem (sa kablom) ili alate sa baterijskim napajanjem (bežični).

1) BEZBEDNOST RADNOG PODRUČJA

- a) **Radno područje treba uvek da bude čisto i dobro osvetljeno.** Nered i mračna područja izazivaju nezgode.
- b) **Ne radite sa električnim alatima u eksplozivnim atmosferama, na primer u prisustvu zapaljivih tečnosti, gasova ili prašine.** Električni alati stvaraju varnice koje mogu da upale prašinu ili isparenja.
- c) **Decu i druge osobe udaljite dok radite sa električnim alatom.** Zbog ometanja možete izgubiti kontrolu.

2) ELEKTRIČNA BEZBEDNOST

- a) **Utikači električnih alata moraju da odgovaraju utičnici. Nikada i ni na bilo koji način nemojte modifikovati utikač. Ne koristite nikakve utične adaptere sa uzemljenim električnim alatima.** Nemodifikovani utikači i odgovarajuće utičnice smanjice opasnost od električnog udara.
- b) **Izbegavajte telesni kontakt sa uzemljenim površinama kao što su cevi, radijatori, šporeti i frižideri.** Postoji veća opasnost od električnog udara ako je vaše telo uzemljeno.
- c) **Ne izlažite električne alate kiši ili vlažnim uslovima.** Voda koja prodre u električni alat povećava opasnost od električnog udara.
- d) **Ne rukujte nepravilno kablom. Nemojte nikad koristiti kabl za nošenje, vučenje ili izvlačenje utikača električnog alata. Kabl udaljite od toplote, ulja, oštrih rubova ili pokretnih delova.** Oštećeni ili zapleteni kablovi povećavaju opasnost od električnog udara.
- e) **Pri upotrebi električnog alata na otvorenom prostoru koristite produžni kabl koji je pogodan za upotrebu na**

otvorenom prostoru. Korišćenje kabla koji je podesan za upotrebu na otvorenom prostoru umanjuje opasnost od električnog udara.

- f) **Ukoliko se ne može izbegnuti upotreba električnog alata na vlažnom mestu, koristite napajanje sa FID zaštitnom sklopkom za zaštitu od struje u slučaju kvara.** Upotreba FID sklopke umanjuje opasnost od električnog udara.

3) LIČNA BEZBEDNOST

- a) **Budite pažljivi, gledajte šta radite i savesno radite sa električnim alatom. Nemojte da koristite električni alat ako ste umorni ili pod dejstvom lekova, alkohola ili droga.** Trenutak nepažnje pri radu sa električnim alatom može dovesti do ozbiljnih telesnih povreda.
- b) **Koristite ličnu zaštitnu opremu. Uvek nosite zaštitu za oči.** Zaštitna oprema, kao što su maska za prašinu, zaštitna obuća sa đonom koji se ne kliza, kaciga ili zaštita za sluh, koja se koristi pod odgovarajućim uslovima, smanjiće telesne povrede.
- c) **Sprečite nenamerno pokretanje. Pobrinite se da prekidač bude isključen pre povezivanja električnog napajanja i/ili baterije, uzimanja uređaja ili nošenja alata.** Nošenje električnog alata sa prstom na prekidaču ili električnih alata sa prekidačem koji su priključeni na napajanje izaziva nezgode.
- d) **Uklonite ključ za podešavanje ili ključ za pritezanje pre uključivanja električnog alata.** Ključ za pritezanje ili podešavanje koji je ostao u rotirajućem delu električnog alata može da dovede do telesne povrede.
- e) **Ne posežite. Održavajte stabilan položaj i ravnotežu u svakom trenutku.** Time se obezbeđuje bolja kontrola nad električnim alatom u neočekivanim situacijama.
- f) **Nosite odgovarajuću odeću. Ne nosite široku odeću ili nakit. Kosu, odeću i rukavice udaljite od pokretnih delova.** Široka odeća, nakit ili duga kosa mogu da se uhvate u pokretne delove.
- g) **Ako postoje priključni uređaji za izbacivanje prašine i oprema za njeno sakupljanje, pobrinite se da budu priključeni i da se pravilno koriste.** Sakupljanje prašine može da umanjí opasnosti povezane sa prašinom.

4) UPOTREBA I ODRŽAVANJE ELEKTRIČNIH ALATA

- a) **Ne opterećujte električni alat. Koristite odgovarajući električni alat za svoj rad.** Pravilan električni alat će bolje i bezbednije,

i u predviđenoj meri, obaviti posao za koji je konstruisan.

- b) **Ne koristite električni alat čiji prekidač ne može da se uključi i isključi.** Svaki električni alat koji se ne može kontrolisati putem prekidača je opasan i mora se popraviti.
- c) **Izvucite utikač iz izvora napajanja i/ili izvadite bateriju iz električnog alata pre vršenja bilo kakvih podešavanja, zamene pribora ili odlaganja električnog alata.** Takve preventivne bezbednosne mere smanjuju opasnost od slučajnog pokretanja električnog alata.
- d) **Nekorišćene električne alate čuvajte van domašaja dece i nemojte dozvoliti osobama koje nisu upoznate sa ovim električnim alatom ili ovim uputstvima da rukuju električnim alatom.** Električni alati su opasni u rukama nevestih korisnika.
- e) **Održavajte električne alate. Proverite da li su pokretni delovi centrirani ili blokirani, da li su delovi polomljeni i da li postoji bilo koje drugo stanje koje može uticati na rad električnih alata. Ako je oštećen, postarajte se da se električni alat popravi pre upotrebe.** Mnoge nezgode su izazvane loše održanim električnim alatima.
- f) **Rezne alate održavajte tako da budu oštri i čisti.** Pravilno održavani rezni alati sa oštrim reznim ivicama ređe se blokiraju i lakše se kontrolišu.
- g) **Koristite električni alat, pribor, nastavke itd. u skladu sa ovim uputstvima, uzimajući u obzir radne uslove i rad koji treba obaviti.** Korišćenje električnog alata za radove za koje nije namenjen može dovesti do opasne situacije.

5) SERVIS

- a) **Postarajte se da vaš električni alat servisira kvalifikovani servisni tehničar koji će koristiti samo originalne rezervne delove.** Time se osigurava bezbednost električnog alata.

Dodatna specifična bezbednosna pravila Sigurnosna uputstva za sve operacije

- a) **Ovaj električni alat je predviđen da funkcioniše kao alat za brušenje, četkanje, rezanje ili poliranje (samo za D28116, D28136). Pročitajte sva bezbednosna upozorenja, uputstva, ilustracije**

- i specifikacije koje su isporučene uz ovaj električni alat. Nepoštovanje svih dole navedenih upozorenja i uputstava može izazvati električni udar, požar i/ili ozbiljnu povredu.*
- b) **Ne preporučuje se poliranje (samo za D28133) ovim alatom.** Obavljanje radova za koje električni alat nije namenjen može izazvati opasnost i telesnu povredu.
- c) **Ne koristite pribor koji nije specijalno projektovan i koji nije preporučen od strane proizvođača alata.** Ako neki pribor može da se priključi na vaš električni alat, to ne znači da osigurava bezbedan rad.
- d) **Nominalna brzina pribora mora da bude minimalno jednaka maksimalnoj brzini koja je označena na električnom alatu.** Pribori se kreću brže od njihove nominalne brzine i mogu da se polome i razlete u komadićima.
- e) **Spoljni prečnik i debljina vašeg pribora mora biti u okviru opsega koji je deklarisan za vaš električni alat.** Pogrešno dimenzionisan pribor ne može se adekvatno štiti ili kontrolisati.
- f) **Priključna veličina diskova, prirubnica, podmetača ili drugog pribora mora da odgovara vretenu električnog alata.** Pribor sa priključnim rupama koje ne odgovaraju montažnom delu električnog alata biće izbačen iz ravnoteže, jako će vibrirati i može dovesti do gubitka kontrole.
- g) **Ne koristite oštećen pribor. Pre svake upotrebe prekontrolišite pribor; proverite da li na abrazivnom disku postoje opiljci i napukline, da li na podmetaču postoje napukline, pohabanost ili preterana istrošenost, da li na čeličnoj žici postoje labave ili naprsle žice. Ako električni alat ili pribor padnu, proverite da li su oštećeni i instalirajte neoštećeni pribor. Pošto prekontrolišete i instalirate pribor, prisutni posmatrač i vi sami treba da se sklonite od ravni rotirajućeg pribora, a električni alat prvo pustite da radi sa maksimalnom brzinom praznog hoda oko jedan minut. Oštećeni pribor bi se normalno polomio tokom ovog vremena testiranja.**
- h) **Nosite ličnu zaštitnu opremu. U zavisnosti od aplikacije, koristite štitnik za lice ili zaštitne naočare. Ako je potrebno, nosite masku za prašinu, štitnike za uši, rukavice i radioničku kecelju koja može da zaustavi sitne opiljke ili komadiće predmeta obrade. Zaštita za oči mora da bude u stanju da zaustavi leteće opiljke koji se stvaraju pri**
- raznim operacijama. Maska za prašinu ili respirator moraju da budu u stanju da filtriraju čestice koje se stvaraju dok radite. Duže izlaganje visokom nivou buke može dovesti do gubitka sluha.*
- i) **Udaljite posmatrač na bezbednu udaljenost od radnog područja. Svako ko ulazi u radno područje mora da nosi ličnu zaštitnu opremu.** Komadići predmeta obrade ili polomljenog pribora mogu da se razlete i izazovu povredu van neposrednog područja rada.
- j) **Električni alat držite samo za izolovane rukohvate kada obavljate radove pri kojima postoji mogućnost da rezni pribor dodirne skrivene vodove ili preseče sopstveni kabl.** Rezni pribor koji dodirne strujni kabl može da stavi pod napon metalne delove električnog alata i izloži rukovaoca električnom udaru.
- k) **Kabl udaljite od rotirajućeg pribora.** Ako izgubite kontrolu, kabl se može preseći ili zaglaviti, a vaša šaka ili ruka se mogu uvući u rotirajući pribor.
- l) **Nikad ne odlažite alat dok se pribor potpuno ne zaustavi.** Rotirajući pribor može da se ukopa u površinu i izbaciti električni alat iz vaše kontrole.
- m) **Ne uključujte električni alat dok ga prenosite sa strane.** Slučajni dodir sa rotirajućim priborom može da uhvati vašu odeću i povuče pribor ka vašem telu.
- n) **Redovno čistite ventilacione otvore električnog alata.** Motor-ventilator će uvlačiti prašinu u kućište, a preveliko nagomilavanje metalne prašine može izazvati električne opasnosti.
- o) **Ne uključujte električni alat blizu zapaljivih materijala.** Varnice bi mogle da upale takve materijale.
- p) **Nemojte da koristite pribor za koji je potrebna rashladna tečnost.** Korišćenjem vode ili drugih tečnih rashladnih sredstava može izazvati električni udar.

DODATNA SIGURNOSNA UPUTSTVA ZA SVE OPERACIJE

Uzroci i zaštita rukovaoca od povratnog udara

Povratni udar predstavlja iznenadnu reakciju koja se javlja kada se rotirajući disk, podmetač, četka ili drugi pribor uklješće ili ukopaju. Uklješćenje ili

ukopavanje izaziva brzo blokiranje rotirajućeg pribora koji sa svoje strane dovodi do prinudnog nekontrolisanog kretanja alata u smeru suprotnom od smera rotacije pribora u trenutku uklještenja.

Na primer, ako se abrazivni disk ukopa ili uklješti u predmet obrade, ivica diska koja ulazi u tačku uklještenja može da zaroni u površinu materijala izazivajući izvlačenje ili odskakanje diska. Disk može da odskoči ili ka ili od rukovaoca, što zavisi od smera kretanja diska u trenutku uklještenja. Pod takvim uslovima, može doći do loma abrazivnih diskova.

Povratni udar je rezultat pogrešnih i/ili nepravilnih radnih procedura ili uslova i može se izbegnuti preduzimanjem odgovarajućih mera predostrožnosti kao što je navedeno u nastavku:

- a) **Čvrsto držite alat, a telo i ruku postavite tako da može izdržati sile povratnog udara. Uvek koristite pomoćnu ručku, ako postoji, radi maksimalne kontrole nad povratnim udarom ili reakcijom na obrtni moment pri pokretanju.** Rukovalac može da kontroliše sile reakcije na obrtni moment ili povratnog udara ako preduzme odgovarajuće mere opreza.
- b) **Nikada ne stavljajte ruku blizu rotirajućeg alata.** Pribor može da napravi povratni udar preko vaše ruke.
- c) **Ne zauzimajte položaj u području kretanja električnog alata u slučaju povratnog udara.** Povratni udar će prinuditi alat da se kreće u smeru koji je suprotan od smera kretanja diska u trenutku uklještenja.
- d) **Budite naročito pažljivi kada obrađujete uglove, oštre ivice itd. Izbegavajte odskakanje i ukopavanje pribora.** Uglovi, oštre ivice ili odskakanje imaju tendenciju ukopavanja rotirajućeg pribora i mogu da izazovu gubljenje kontrole ili povratni udar.
- e) **Nemojte priključivati testere za rezanje drveta ili drugih materijala.** Takve testere često stvaraju povratni udar i dovode do gubitka kontrole.

Bezbednosna upozorenja za operacije brušenja i abrazivnog odsecanja

- a) **Koristite samo one tipove diskova koji se preporučuju za vaš električni alat i specijalne štitnike za izabrani disk.** Diskovi za koje električni alat nije dizajniran ne mogu se adekvatno zaštititi i nisu bezbedni.
- b) **Štitnik se mora sigurno pričvrstiti za električni alat i postaviti tako da pruži**

maksimalnu bezbednost i da disk na strani rukovaoca bude u što manjoj meri izložen. Štitnici su pomoćna sredstva za zaštitu rukovaoca od komadića slomljenog diska, slučajnog dodira sa diskom i varnica koje mogu potpaliti odeću.

- c) **Diskovi se moraju koristiti samo za preporučene primene. Na primer: nemojte brusiti stranicom reznog diska.** Abrazivni rezni diskovi su namenjeni za periferijsko brušenje, pa dejstvo bočnih sila na takve diskove može izazvati njihovo lomljenje.
- d) **Za izabrani disk uvek koristite neoštećene prirubnice diskova, odgovarajuće veličine i oblika.** Pravilno izabrane prirubnice diskova podržavaju disk i smanjuju mogućnost loma diska. Prirubnice za rezne diskove mogu se razlikovati od prirubnica za brusne diskove.
- e) **Ne koristite istrošene diskove sa većih električnih alata.** Disk koji je namenjen za veći alat nije podesan za veće brzine manjeg alata i može se rasprsnuti.

Dodatna bezbednosna upozorenja za operacije abrazivnog odsecanja

- a) **Ne "ometajte" rezni disk i ne primenjujte preveliki pritisak. Ne pokušavajte da napravite previše duboki rez.** Prenaprezanje diska povećava opterećenje i sklonost ka uvrtanju i blokiranju diska u rezu i mogućnosti povratnog udara ili lomljenja diska.
- b) **Ne postavljajte telo u liniju ili iza rotirajućeg diska.** Kada se na mestu obrade disk kreće u smeru od vašeg tela, mogući povratni udar može da izazove prinudno kretanje rotirajućeg diska i električnog alata ka vama.
- c) **Ako je disk blokiran ili ako se rezanje prekine iz nekog razloga, isključite električni alat i držite ga bez pomeranja dok se potpuno ne zaustavi. Nikad ne pokušavajte da uklonite rezni disk iz reza dok se disk vrti, jer to može izazvati povratni udar.** Proverite i preduzmite korektivne mere da biste eliminisali razlog blokiranja diska.
- d) **Ne započinjite ponovo rezanje u predmetu obrade. Sačekajte da disk dostigne punu brzinu i pažljivo ponovo udite u rez.** Disk se može blokirati, podići ili izazvati povratni udar ako se električni alat ponovo pokrene u predmetu obrade.
- e) **Poduprite ploče ili bilo koji predimenzionirani radni predmet da biste**

opasnost od uklještenja diska i povratnog udara sveli na minimum. Veliki predmeti imaju tendenciju da se uležu pod sopstvenom težinom. Sredstva za osiguranje se moraju postaviti ispod predmeta obrade, u blizini linije rezanja i u blizini ivice predmeta obrade, sa obe strane diska.

- f) **Budite posebno pažljivi kada izrezujete „izreze“ u postojećim zidovima ili na drugim nepreglednim mestima.** Rezni disk može iseći cevovode za plin ili vodu, električne kablove ili predmete koji mogu izazvati povratni udar.

Bezbednosna upozorenja za operacije brušenja brusnim papirom

- a) **Ne koristite predimenzionisani brusni disk.** Pridržavajte se preporuka proizvođača pri izboru brusnog papira. Veći brusni papir koji štrči izvan podmetača za glačanje može dovesti do zaglavlivanja i kidanja diska ili do povratnog udara.

Bezbednosna upozorenja za operacije poliranja (samo za D28116, D28136)

- a) **Nemojte dozvoliti da se bilo koji labavi deo polirne kape ili njenih niti slobodno vrte.** Uklonite ili odsecite bilo kakve labave niti pribora. Labave i rotirajuće niti pribora mogu da se zapletu oko prstiju ili ukopaju u radni komad.

Bezbednosna upozorenja za operacije sa žičanom četkom

- a) **Imajte na umu da vlakna ispadaju i prilikom normalnog četkanja.** Nemojte da prenaprežete žice primenjujući preveliko opterećenje na četku. Žičane čekinje mogu lako da prodru kroz tanku odeću i/ili kožu.
- b) **Ako koristite štitičnik koji je preporučen za rad sa žičanom četkom, pazite da štitičnik ne ometa žičani disk ili četku.** Žičani disk ili četka mogu da povećaju svoj prečnik zbog rada i centrifugalnih sila.

Dodatne informacije o bezbednosti

- **Montažni navoj pribora mora da odgovara navoju na vretenu brusilice.** Za pribore montirane pomoću prirubnice, otvor vretena na priboru mora da odgovara priključnom

otvoru na prirubnici. Pribor koji ne odgovara montažnom delu električnog alata biće izbačen iz ravnoteže, jako će vibrirati i može dovesti do gubitka kontrole.

- **Površina brušenja kod diska koji je pritegnut na sredini mora da bude montirana ispod ravni zaštitne usne.** Nepravilno montiran disk koji štrči kroz ravan zaštitne usne ne može da bude adekvatno zaštićen.



UPOZORENJE: Preporučujemo upotrebu FID sklopke sa nominalnom strujom od 30mA ili niže.

Preostale opasnosti

I pored primene relevantnih bezbednosnih propisa i implementacije bezbednosnih uređaja, izvesne preostale opasnosti se ne mogu izbeći. To su:

- Slabljenje sluha
- Opasnost od telesnih povreda zbog letećih opiljaka.
- Opasnost od opekotina zbog zagrevanja pribora u toku rada.
- Opasnost od telesnih povreda zbog duge upotrebe.
- Opasnost od prašine koja potiče od opasnih materija.

Oznake na alatu

Na alatu se nalaze sledeći piktogrami:



Pre upotrebe pročitajte uputstvo za upotrebu.



Nosite zaštitu za sluh.



Nosite zaštitu za oči.

POZICIJA DATUMSKE ŠIFRE (SL. 1)

Datumska šifra (P), koja sadrži i godinu proizvodnje, odštampana je na kućištu.

Primer:

2015 XX XX

Godina proizvodnje

Sadržaj pakovanja

Ovo pakovanje sadrži:

- 1 ugaona brusilica
- 1 štitičnik

- 1 bočna drška
- 1 prirubna garnitura
- 1 viljuškasti ključ sa dva trna
- 1 uputstvo za upotrebu
- *Proverite da li postoje transportna oštećenja na alatu, njegovim delovima ili priboru.*
- *Pre rada sa ovim alatom treba pažljivo pročitati i razumeti ovo uputstvo.*

Opis (sl. 1)



UPOZORENJE: Nikad ne modifikujte električni alat ili njegove delove. Može doći do oštećenja ili telesne povrede.

- A. Prekidač za uključivanje i isključivanje
- B. Blokada vretena
- C. Štitnik
- D. Bočna drška
- E. Elektronski regulator brzine (samo D28116, D28136)
- F. Izlaz za izbacivanje prašine

NAMENA

D28116, D28133, D28136 ugaone brusilice projektovane su za profesionalno brušenje, rezanje i poliranje (samo za D28116 i D28136).

ISKLJUČIVO koristite brusne diskove i brusne lamelne diskove sa centralnim udubljenjem.

NE koristite u uslovima vlage ili u prisustvu zapaljivih tečnosti ili gasova.

Ove robusne ugaone brusilice su profesionalni električni alati.

NE dozvoljavajte deci da se približe alatu. Nadzor je obavezan ako sa ovim alatom radi neiskusno lice.

- **Mala deca i nemoćni.** Ovaj uređaj nije predviđen za korišćenje od strane malih deca ili nemoćnih lica bez nadzora.
- Ovaj proizvod nije namenjen da ga koriste lica (uključujući i decu) sa ograničenim fizičkim, senzoričkim ili mentalnim sposobnostima, ili neobučene ili neiskusne osobe, osim ako su pod nadzorom ili su dobile uputstva o upotrebi uređaja od osobe koja je zadužena za njihovu bezbednost. Deca se uvek moraju nadzirati kako ne bi ostala sama sa proizvodom.

Antivibraciona bočna drška (sl. 1)

Antivibraciona bočna drška (D) nudi dodatnu udobnost amortizujući vibracije koje stvara alat.

Štitnik koji se montira bez ključa (sl. 1)

Štitnik koji se montira bez ključa (C) vam omogućava brzo podešavanje tokom rada radi poboljšane prilagodljivosti za razne aplikacije.

Sistem izbacivanja prašine (sl. 1)

Sistem izbacivanja prašine (F) sprečava nagomilavanje prašine oko štitnika i ulaza motora, a količinu prašine koja ulazi u kućište motora svodi na najmanju meru.

Funkcija mekog starta

Funkcija mekog starta omogućava postepeno povećanje brzine kako bi se izbeglo trzanje pri pokretanju. Ova funkcija je naročito korisna kada se radi u ograničenim prostorima.

Elektronski regulator brzine

D28116, D28136

Elektronski regulator brzine pruža dodatnu kontrolu alata i omogućava da se alat koristi pri optimalnim uslovima u skladu sa priborom i materijalom.

Spojnica

Spojnica za ograničenje obrtnog momenta smanjuje maksimalnu reakciju na obrtni moment koja deluje na rukovaoca u slučaju da se disk zaglavi. Ova funkcija takođe sprečava blokiranje alatnog pribora i električnog motora. Kvačilo za ograničenje obrtnog momenta je fabrički podešeno i ne može se podešavati.

Prekidač za isključivanje u slučaju nestanka struje

Prekidač za uključivanje/isključivanje ima funkciju isključivanja u slučaju nestanka struje: ako iz bilo kog razloga nestane struja, onda se prekidač mora ponovo uključiti.

Zaštita od preopterećenja

Napajanje motora biće prekinuto u slučaju preopterećenja motora. Napajanje će ponovo biti uspostavljeno kada se alat ohladi do odgovarajuće radne temperature.

Električna bezbednost

Električni motor je projektovan samo za jedan napon. Uvek proverite da li napon izvora napajanja odgovara naponu na natpisnoj pločici uređaja.



Vaš DEWALT alat je dvostruko izolovan u skladu sa EN60745; zato nije potreban kabl za uzemljenje.

U slučaju da se kabl ošteti, mora se zameniti specijalnim kablom koji se može nabaviti preko DEWALT servisne mreže.

Zamena utikača (samo Velika Britanija i Irska)

Ako treba namestiti novi mrežni utikač:

- Bezbedno zbrinite stari utikač.
- Braon provodnik povežite na kontakt za fazu u novom utikaču.
- Povežite plavi provodnik na neutralni kontakt.



UPOZORENJE: Ne treba povezivati kontakt za uzemljenje.

Pratite uputstva koja se isporučuju uz utikače dobrog kvaliteta. Preporučeni osigurač: 13 A.

Korišćenje produžnog kabla

Ako je potreban produžni kabl, koristite odobreni 3-žilni produžni kabl koji je pogodan za električno priključivanje ovog alata (pogledajte **Tehničke podatke**). Minimalni poprečni presek provodnika je 1.5 mm²; maksimalna dužine je 30 m.

Ako koristite kablovski kotur, uvek potpuno odmotajte kabl.

MONTAŽA I PODEŠAVANJA



UPOZORENJE: Radi smanjenja opasnosti od povreda, isključite uređaj i izvucite utikač alata iz izvora napajanja pre bilo kakvih podešavanja ili uklanjanja/postavljanja priključaka ili pribora. Pre ponovnog uključivanja alata, pritisnite i pustite okidač da biste bili sigurni da je alat isključen. Slučajno pokretanje može dovesti do povrede

Pričvršćivanje bočne drške (sl. 5)



UPOZORENJE: Pre korišćenja alata proverite da li je ručka sigurno učvršćena.



UPOZORENJE: Bočnu dršku treba uvek koristiti radi održavanje kontrole nad alatom.

Čvrsto pritegnite bočnu ručku (D) u jednom od otvora (Q) sa obe strane kućišta alata.

Montiranje i skidanje štitnika (sl. 2)



UPOZORENJE: Radi smanjenja opasnosti od povreda, isključite uređaj i izvucite utikač alata iz izvora napajanja pre bilo kakvih podešavanja ili uklanjanja/postavljanja priključaka ili pribora. Pre ponovnog uključivanja alata, pritisnite i pustite okidač da biste bili sigurni da je alat isključen. Slučajno pokretanje može dovesti do povrede



OPREZ: Sa ovom brusilicom moraju da se koriste štitnici.

Prilikom korišćenja brusilice D28116, D28133 ili D28136 za sečenje metala ili kamena, MORA da se koristi štitnik tipa 1. Štitnici tipa 1 se mogu nabaviti kod distributera kompanije DEWALT uz doplatu.

NAPOMENA: Pogledajte **Tabelu pribora za brušenje i rezanje** na kraju ovog odeljka u kojoj su navedeni pribori koji se mogu koristiti sa ovim brusilicama.

1. Postavite ugaonu brusilicu na sto tako da vreteno (O) bude okrenuto na gore.
2. Otvorite zatvarač (G) i držite štitnik (C) iznad alata, kao što je pokazano na slici.
3. Poravnajte vođice (K) sa urezima (L).
4. Pritisnite štitnik na dole i okrenite ga u željeni položaj.
5. Ako je potrebno, povećajte zategnutost pritezanjem zavrtnja (M).
6. Pritegnite zatvarač.
7. Da biste skinuli štitnik, otvorite zatvarač.

Postavljanje i uklanjanje brusnog ili reznog diska (sl. 1, 3, 4)



UPOZORENJE: Ne koristite oštećeni disk.

1. Postavite alat na sto tako da štitnik bude okrenut naviše.
2. Pravilno namestite prihvatnu prirubnicu (I) na vreteno (O) (sl. 3).
3. Postavite disk (N) na prihvatnu prirubnicu (I). Kada nameštate disk sa izdignutim centrom, pobrinite se da izdignuti centar (J) bude okrenut prema prihvatnoj prirubnici (I).
4. Steznu navrtku sa navojem (H) navrtite na vreteno (O) (sl. 4):

- a. Prsten stezne navrtke sa navojem (H) mora da bude okrenut prema disku kada se postavlja brusni disk (sl. 4A);
- b. Prsten stezne navrtke sa navojem (H) mora da bude okrenut od diska kada se postavlja rezni disk (sl. 4B).
5. Pritisnite dugme za blokadu vretena (B) i rotirajte vreteno (O) dok se ne zaključa u svoj položaj.
6. Pritegnite steznu navrtku sa navojem (H) pomoću isporučenog viljuškastog ključa sa dva trna.
7. Pustite dugme za blokadu vretena.
8. Da biste skinuli disk, popustite steznu navrtku sa navojem (H) pomoću isporučenog viljuškastog ključa sa dva trna.

Postavljanje i uklanjanje podmetača / brusnog papira (sl. 1, 4)

1. Postavite alat na sto tako da štitnik bude okrenut naviše.
2. Uklonite prihvatnu prirubnicu (I).
3. Pravilno postavite gumeni podmetač na vreteno (O).
4. Brusni papir postavite na gumeni podmetač.
5. Steznu navrtku sa navojem (H) navrtite na vreteno. Prsten na steznoj navrtki sa vretenom (H) mora da bude okrenut prema gumenom podmetaču.
6. Pritisnite dugme za blokadu vretena (B) i rotirajte vreteno (O) dok se ne zaključa u svoj položaj.
7. Pritegnite steznu navrtku sa navojem (H) pomoću isporučenog viljuškastog ključa sa dva trna.
8. Pustite dugme za blokadu vretena
9. Da biste skinuli gumeni podmetač, popustite steznu navrtku sa navojem (H) pomoću isporučenog viljuškastog ključa sa dva trna.

Postavljanje lončaste žičane četke

Lončastu žičanu četku navrtite direktno na vreteno bez korišćenja odstojnika i prirubnice sa navojem.

Podešavanje elektronskog regulatora brzine (sl. 6)

D28116, D28136

Okrenite dugme regulatora (E) na željeni nivo. Brojčanik okrećite na gore da biste podesili veće brzine, odnosno nadole za manje brzine. Potrebno podešenje je stvar iskustva.

Pre radova

- *Montirajte štitnik i odgovarajući brusni ili rezni disk. Ne koristite brusne ili rezne diskove koji su previše istrošeni.*
- *Ne koristite oštećeni pribor. Pre svake upotrebe prekontrolišite pribor, na primer, abrazivne diskove na listanje i naprsline, podmetače na naprsline, habanje ili preterano trošenje, žičanu četku na labave ili naprsle čekinje. Ako električni alat ili pribor padnu, proverite da li su oštećeni i instalirajte neoštećeni pribor. Pošto prekontrolišete i instalirate pribor, prisutni posmatrači i vi sami treba da se sklonite od ravni rotirajućeg pribora, a električni alat prvo pustite da radi sa maksimalnom brzinom praznog hoda oko jedan minut. Oštećeni pribor bi se normalno polomio tokom ovog vremena testiranja.*
- *Pobrinite se da unutrašnja i spoljašnja prirubnica budu pravilno montirane. Pratite uputstva koja su data u Tabeli pribora za brušenje i rezanje.*
- *Proverite da li brusni ili rezni disk rotiraju u smeru strelica na priboru i alatu.*

RUKOVANJE

Uputstvo za upotrebu



UPOZORENJE: Uvek vodite računa o bezbednosnim merama i primenljivim propisima.



UPOZORENJE: Radi smanjenja opasnosti od povreda, isključite uređaj i izvucite utikač alata iz izvora napajanja pre bilo kakvih podešavanja ili uklanjanja/postavljanja priključaka ili pribora. Pre ponovnog uključivanja alata, pritisnite i pustite okidač da biste bili sigurni da je alat isključen.



UPOZORENJE:

- *Proverite i osigurajte da svi materijali koje treba brusiti ili seći budu bezbedno osigurani na mestu.*

- Koristite stege ili mengele za držanje i pridržavanje radnog materijala na stabilnoj platformi. Važno je bezbedno pritegnuti i zadržati radni materijal da bi se sprečilo pomeranje radnom materijala i gubitak kontrole. Pomeranje predmeta obrade ili gubitak kontrole može dovesti do opasnosti i prouzrokovati lične povrede.
- Obezbedite radni komad. Radni komad koji je stegnut sa stegom je bezbedniji nego kada ga držite rukom.
- Poduprite ploče ili bilo koji predimenzionirani radni predmet da biste opasnost od uklještenja diska i povratnog udara sveli na minimum. Veliki predmeti imaju tendenciju da se uležu pod sopstvenom težinom. Sredstva za osiguranje se moraju postaviti ispod predmeta obrade, u blizini linije rezanja i u blizini ivice predmeta obrade, sa obe strane diska.
- Uvek nosite odgovarajuće radne rukavice dok radite sa ovim alatom.
- Kućište alata se zagreva tokom upotrebe.
- Primenjujte samo blagi pritisak na alat. Ne primenjujte bočni pritisak na disk.
- Izbegavajte preopterećenje. U slučaju da se alat zagreje, pustite ga da radi nekoliko minuta bez opterećenja da bi se ohladio pribor. Ne dodirujte pribor dok se ne ohladi. Diskovi se zagrevaju tokom upotrebe.
- Ne koristite posebni reducira ili adapteri za prilagođavanje brusnog kamena sa velikim otvorom.
- Nikada ne koristite alat bez postavljenog štitnika.
- Alat nije konstruisan za upotrebu sa brusnim loncem.
- Ne koristite električni alat sa stalkom za rezanje.
- Nikad ne koristite upijače zajedno sa spojenim abrazivnim proizvodima.
- Imajte na umu da disk nastavlja sa rotiranjem nakon isključivanja alata.

Pravilan položaj ruke (sl. 1)



UPOZORENJE: Radi smanjenja opasnosti od ozbiljnih telesnih povreda, **UVEK** primenjujte pravilan položaj ruke kao što je pokazano na slici.



UPOZORENJE: Radi smanjenja opasnosti od ozbiljnih telesnih povreda, **UVEK** sigurno držite alat i budite pripravi za iznenadnu reakciju.

Pravilan položaj ruke znači da jednom rukom treba uhvatiti bočnu dršku (D), a drugu ruku postaviti na kućište alata, kao što je pokazano na slici 1.

Uključivanje i isključivanje (sl. 1)



UPOZORENJE: Ne vršite uključivanje ili isključivanje alata dok je pod opterećenjem.

Da biste uključili alat, pritisnite prekidač za uključivanje i isključivanje (A).

Za neprekidan rad, pritisnite prekidač do kraja napred.

Da biste zaustavili alat, pustite prekidač. Da biste zaustavili alat u neprekidnom režimu rada, pritisnite zadnji deo prekidača.

Blokada vretena (sl. 1)

Blokada vretena (B) služi da spreči rotiranje vretena prilikom nameštanja ili skidanja diskova. Blokadu vretena aktivirajte samo ako je alat isključen, odvojen od napona napajanja i potpuno zaustavljen.

NAPOMENA: Da bi se smanjila opasnost od oštećenja alata, ne aktivirajte blokadu vretena dok alat radi. Doći će do oštećenja alata, a pričvršćeni pribor može da odleti i izazove povredu.

Da biste aktivirali blokadu, pritisnite dugme za blokadu vretena i okrećite vreteno dok je to moguće.

Obrada metala

Kada alat koristite za obradu metala, pobrinite se da je postavljena FID zaštitna sklopka za zaštitu od struje u slučaju kvara kako bi se izbegle opasnosti koje može da izazove metalna prašina.

U slučaju da FID sklopka isključi napajanje, odnesite alat u ovlašćeni DeWALT servis.



UPOZORENJE: U ekstremnim radnim uslovima, prilikom obrade metala može

da se akumulira provodna prašina unutar kućišta uređaja. To može da dovede do slabljenja zaštitne izolacije uređaja i opasnosti od električnog udara.

Da bi se izbeglo nagomilavanje metalne prašine unutar uređaja, preporučujemo svakodnevno čišćenje ventilacionih otvora. Pogledajte deo **Održavanje**.

Korišćenje brusnih lamelnih diskova



UPOZORENJE: Stvaranje metalne prašine. Pri obimnoj upotrebi brusnih lamelnih diskova za obradu metala postoji povećan rizik od električnog udara. Da biste smanjili taj rizik, pre upotrebe instalirajte FID sklopku i svakodnevno čistite ventilacione otvore pomoću komprimovanog vazduha u skladu sa dole navedenim uputstvima za održavanje.

Rezanje metala

Za rezanje sa spojenim abrazivnim proizvodima koristite uvek štitnik tipa 1.

Prilikom rezanja, radite postepeno i prilagođeno materijalu koji se reže. Nemojte da vršite pritisak na rezni disk, nemojte naginjati ili njihati mašinu.

Nemojte da smanjujete brzinu reznih diskova u toku rada primenom bočnog pritiska.

Mašina mora uvek da radi sa pokretima brušenja. U suprotnom, postoji opasnost da nekontrolisano odskoči iz reza.

Prilikom rezanja profila i četvrtastih letvi, najbolje je početi od strane sa najmanjim poprečnim presekom.

Grubo brušenje

Nikad ne koristite rezni disk za grubo brušenje. Koristite uvek štitnik tipa 27.

Najbolji rezultati grubog brušenja se postižu kada je mašina podešena na ugao od 30° do 40°. Mašinu pomerajte napred-nazad uz umereni pritisak. Na taj način se predmet obrade neće zagrejati, neće izgubiti boju i neće doći do stvaranja udubljenja.

Rezanje kamena i zida

Mašina sme da se koristi samo za suvo rezanje.

Za rezanje kamena najbolje je da koristite dijamantski rezni disk.

Koristite mašinu samo sa dodatnom maskom za zaštitu od prašine.

Savet za rad

Budite pažljivi dok isecate kanale u strukturalnim zidovima.

Kanali u strukturalnim zidovima podležu propisima specifičnim za datu zemlju. Sledeće propise treba uzeti u obzir u svim okolnostima.

Pre početka rada posavetujte se sa odgovornim inženjerom, arhitektom ili građevinskim nadzornim organom.

ODRŽAVANJE

Vaš DEWALT alat je dizajniran za rad u dužem vremenskom periodu sa minimalnim zahtevima u pogledu održavanja. Kontinuirani zadovoljavajući rad zavisi od pravilnog održavanja alata i redovnog čišćenja.



UPOZORENJE: Radi smanjenja opasnosti od povreda, isključite uređaj i izvucite utikač alata iz izvora napajanja pre bilo kakvih podešavanja ili uklanjanja/postavljanja priključaka ili pribora. Pre ponovnog uključivanja alata, pritisnite i pustite okidač da biste bili sigurni da je alat isključen. Slučajno pokretanje može dovesti do povrede

Četkice

Motor će se automatski isključiti ukazujući na to da su ugljenične četkice skoro istrošene i da alat treba servisirati. Korisnik ne može da servisira ugljenične četkice. Odnosite alat u ovlašćeni DEWALT servis.



Podmazivanje

Vaš električni alat ne zahteva dodatno podmazivanje.



Čišćenje



UPOZORENJE: Suvim vazduhom izduvavajte prašinu iz glavnog kućišta i iz ventilacionih otvora zavisno od sakupljanja prašine. Nosite odobrenu zaštitu za oči i odobrenu zaštitu od prašine pri obavljanju ovog postupka.



UPOZORENJE: Nikad ne koristite rastvarače ili druga agresivna hemijska sredstva za čišćenje nemetalnih delova alata. Te hemikalije mogu da oslabe materijale koji se koriste za nemetalne delove. Koristite samo krpu koja je navlažena vodom i blagu sapunicu. Nikad nemojte dozvoliti da voda prodre u alat; nikad ne uranjajte bilo koji deo alata u tečnost.

Opciona dodatna oprema i pribor



UPOZORENJE: S obzirom da dodatna oprema i pribor, osim onih koje nudi DEWALT, nisu bili testirani sa ovim proizvodom, korišćenje takvih pribora i dodatne opreme sa ovim alatom bi moglo biti opasno. Da bi se smanjila opasnost od povreda, sa ovim proizvodom treba koristiti samo pribor i dodatnu opremu koje je preporučio DEWALT.

Za više informacija o prikladnim priborima obratite se vašem distributeru.

TABELA SA PRIBOROM

| | Maks. [mm] | | [mm] | Min. rotacija [min. ⁻¹] | Periferijska brzina [m/s] | Dužina navojnog otvora [mm] |
|--|------------|----------|----------------|-------------------------------------|---------------------------|-----------------------------|
| | D | b | | | | |
| | 115 125 | 6 6 | 22,23 22,23 | 11000 11000 | 80 | - |
| | 115 125 | - - | - - | 11000 | 80 | - |
| | 70 | 30 | M14 | 11000 | 45 | 18,0 |
| | 115 125 | 12 12 | M14 M14 | 11000 11000 | 80 80 | 18,0 18,0 |

Zaštita životne sredine



Odvojeno sakupljanje. Ovaj proizvod ne sme da se odlaže zajedno sa običnim kućnim smećem.



Ukoliko jednog dana ustanovite da vaš DEWALT proizvod treba da se zameni ili ako vam više nije potreban, ne odlažite ga sa kućnim smećem. Ovaj proizvod odložite kao poseban otpad.



Odvojeno sakupljanje dotrajalih proizvoda i pakovanja omogućava reciklažu i ponovnu upotrebu materijala. Ponovna upotreba recikliranih materijala pomaže u sprečavanju zagađivanja životne sredine i smanjuje potražnju za sirovinama.

Lokalnim regulativama može biti propisano posebno sakupljanje električnih proizvoda iz domaćinstava, na opštinskim deponijama ili kod prodavca kod koga ste kupili novi proizvod.

DEWALT obezbeđuje mogućnost za sakupljanje i reciklažu DEWALT proizvoda na kraju njihovog životnog veka. Da biste iskoristili prednost ove usluge, svoj proizvod vratite bilo kom ovlašćenom serviseru koji će izvršiti odvojeno sakupljanje ovih proizvoda umesto vas.

Kontaktirajte lokalno DEWALT predstavništvo putem adrese koja je navedena u ovom uputstvu da biste saznali lokaciju vama najbližeg ovlašćenog servisa. Alternativno, listu ovlašćenih DEWALT serviseru i potpune informacije o našim uslugama za rezervne delove i kontakte naći ćete na internetu, na adresi: www.2helpU.com.

TABELA PRIBORA ZA BRUŠENJE I REZANJE











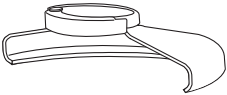

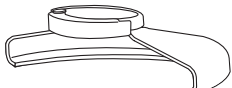
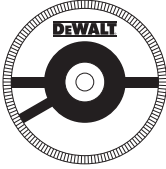

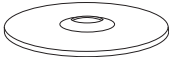

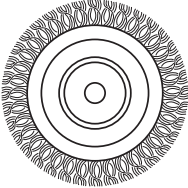

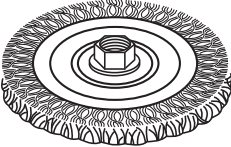
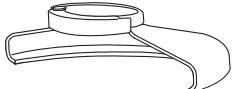

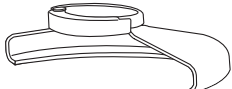

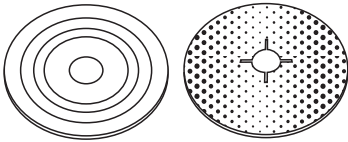
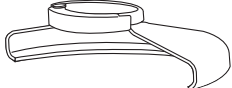

| Tip štitnika | Pribor | Opis | Kako se montira štitnik |
|--|---|-------------------------------------|---|
|  <p style="text-align: center;">ŠTITNIK TIP 27</p> |  | Brusni disk sa udubljenim centrom |  <p style="text-align: center;">Štitnik, tip 27</p> |
| |  | Brusni lamelni disk |  <p style="text-align: center;">Prihvatna prirubnica</p>   <p style="text-align: center;">Tip 27 disk sa udubljenim centrom</p> |
| |  | Žičani disk |  <p style="text-align: center;">Stezna navrtka sa navojem</p> |
| |  | Žičani diskovi sa navojnom navrtkom |  <p style="text-align: center;">Štitnik, tip 27</p>  <p style="text-align: center;">Žičani disk</p> |
| |  | Konusna četka navojnom navrtkom |  <p style="text-align: center;">Štitnik, tip 27</p>  <p style="text-align: center;">Žičana četka</p> |
| |  | Podmetač/ brusni papir |  <p style="text-align: center;">Štitnik, tip 27</p>  <p style="text-align: center;">Gumeni podmetač</p>  <p style="text-align: center;">Brusni disk</p>  <p style="text-align: center;">Stezna navrtka sa navojem</p> |

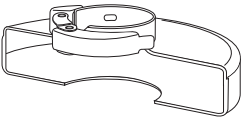
TABELA PRIBORA ZA BRUŠENJE I REZANJE (nastavak)

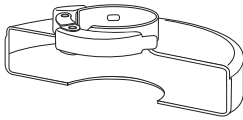
| Tip štitnika | Pribor | Opis | Kako se montira štitnik |
|---|---|---|--|
|  <p style="text-align: center;">ŠTITNIK TIP 1</p> |  | <p>Rezni disk za kamen, zalepljen</p> |  <p style="text-align: center;">Štitnik, tip 1</p>  <p style="text-align: center;">Prihvatna prirubnica</p>  <p style="text-align: center;">Rezni disk</p>  <p style="text-align: center;">Stezna navrtka sa navojem</p> |
|  <p style="text-align: center;">ŠTITNIK TIP 1 ILI</p>  <p style="text-align: center;">ŠTITNIK TIP 27</p> |  | <p>Dijamantni rezni diskovi</p> |  <p style="text-align: center;">Rezni disk</p>  <p style="text-align: center;">Stezna navrtka sa navojem</p> |
| <p style="text-align: center;">BEZ ŠTITNIK (SAMO D28116, D28136)</p> |  | <p>Polirna kapa</p> |  |

АГОЛНИ БРУСИЛКИ D28116, D28133, D28136

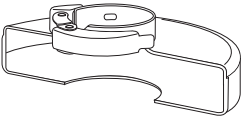
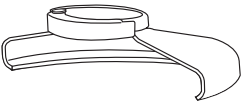
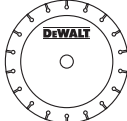
Ви честитаме!

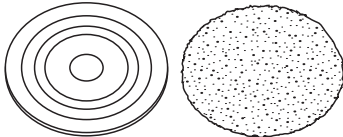
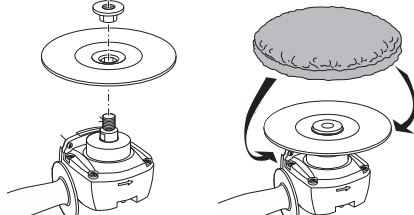
Избравте алатка од DeWALT. Годишите на искуство, темелниот развој на производи и иновативноста го прават DeWALT еден од најдоверливите партнери на корисниците на професионални електрични алатки.

Технички податоци

| | | D28116 | D28133 | D28136 |
|--|--------------------------|------------|--------|------------|
| Напон | V _{наизменична} | 230 | 230 | 230 |
| Тип | струја | 3 | 3 | 2 |
| Влезна моќност | W | 1100 | 1100 | 1500 |
| Брзина без оптоварување/декларирана брзина | min ⁻¹ | 2800-10500 | 10500 | 2800-10500 |
| Дијаметар на тркалото | mm | 115 | 125 | 125 |
| Дијаметар на вретеното | | M14 | M14 | M14 |
| Должина на вретеното | mm | 16 | 16 | 16 |
| Тежина | kg | 2,3* | 2,3* | 2,6* |

* тежината е со монтирана странична рачка и штитник

Вредност на врева и вибрации (векторска сума по три оски) спрема EN60745-2-3:

| | | | | |
|--|-------|-----|-----|-----|
| L _{PA} (ниво на звучен притисок на емисија) | dB(A) | 88 | 89 | 89 |
| L _{WA} (ниво на звучна моќност) | dB(A) | 99 | 100 | 100 |
| K (отстапување за дадено ниво на звук) | dB(A) | 3,0 | 3,0 | 3,0 |

Површинско брусење

| | | | | |
|---|------------------|-----|-----|-----|
| Вредност на емисијата на вибрации a _{h,AG} = | m/s ² | 7,0 | 7,0 | 9,0 |
| Отстапување K = | m/s ² | 1,5 | 1,5 | 1,5 |

Шмирглање со диск

| | | | | |
|---|------------------|-----|-------|-----|
| Вредност на емисијата на вибрации a _{h,DS} = | m/s ² | 3,0 | ≤ 2,5 | 3,0 |
| Отстапување K = | m/s ² | 1,5 | 1,5 | 1,5 |

Полирање

| | | | | |
|--|------------------|-----|---|-----|
| Вредност на емисијата на вибрации a _{h,P} = | m/s ² | 4,2 | – | 4,1 |
| Отстапување K = | m/s ² | 1,5 | – | 1,5 |

Нивото на емисија на вибрации дадено во оваа табела е измерено во склад со стандардизираниот тест даден во EN60745 и може да се употребува за споредување на една алатка со друга. Може да се употребува за прелиминарна проценка на изложеност на вибрации.



ПРЕДУПРЕДУВАЊЕ:

Декларираното ниво на емисија на вибрации е за главните режими на работа на алатката. Меѓутоа, доколку алатката се употребува за други намени, со други додатоци или лошо се одржува, емисијата на вибрации може да се разликува.

Ова може значително да го зголеми нивото на изложеност на вибрации во текот на целокупниот период на работа.

Проценката на нивото на изложеност на вибрации исто така треба за го земе во предвид времето кога алатката е исклучена или кога е вклучена но со неа не се извршува работа. Ова може значително да го намали нивото на изложеност на вибрации во текот на целокупниот период на работа.

За да се заштити работникот од последиците на вибрации, треба да се препознаат дополнителни мерки за безбедност како што се: одржување на алатката и додатоците, затоплување на рацете, организација на работните задачи.

Осигурувачи

| | | |
|--------------------------|----------------|--|
| Европа | алатки од 230V | осигурувач од 10 ампери на електричниот вод |
| Велика Британија и Ирска | алатки од 230V | осигурувач од 13 ампери во приклучокот за струја |

Дефиниции: Насоки за безбедна употреба

Долунаведените дефиниции го опишуваат нивото на сериозност на секој сигнален збор. Ве молиме да го прочитате упатството и да обрнете внимание на овие симболи.



ОПАСНОСТ: Означува ситуација на непосредна опасност која, доколку не се избегне, ќе предизвика **смрт или сериозна повреда**.



ПРЕДУПРЕДУВАЊЕ: Означува ситуација на потенцијална опасност која, доколку не се избегне, би можела да предизвика **смрт или сериозна повреда**.



ВНИМАНИЕ: Означува ситуација на потенцијална опасност која, доколку не се избегне, може да предизвика **помала или средна повреда**.

ИЗВЕСТУВАЊЕ: Означува начин на работење кој не е поврзан со повреда на ракувачот и кој, доколку не се избегне, може да предизвика **оштетување на имот**.



Означува ризик од електричен удар.



Означува ризик од пожар.

ЕК-Декларација за сообразност

ДИРЕКТИВА ЗА МАШИНИ



АГОЛНИ БРУСИЛКИ

D28116, D28133, D28136

DeWALT декларира дека производите опишани во делот **Технички податоци** се во склад со: 2006/42/EK, EN60745-1:2009 +A11:2010, EN60745-2-3:2011 +A2:2013 +A11:2014

Овие производи исто така се во склад со Директивата 2004/108/EK (до 19.04.2016), 2014/30/EU (од 20.04.2016) и 2011/65/EU. За повеќе информации ве молиме да стапите во контакт со DeWALT преку следнава адреса или да погледнете од другата страна на упатството.

Долу потпишаниот е одговорен за составување на техничките податоци и ја дава оваа декларација во име на DeWALT.

Маркус Ромпел
Директор на инженеринг
DeWALT, Richard-Klinger-Straße 11,
D-65510, Идштајн, Германија
01.06.2015



ПРЕДУПРЕДУВАЊЕ: За да го намалите ризикот од пожар, прочитајте го упатството за употреба.

Општи мерки за безбедност при употреба на електрични алатки



ПРЕДУПРЕДУВАЊЕ!
Прочитајте ги сите мерки за безбедност и целото упатство. Непридржување кон предупредувањата и упатствата може да доведе до електричен удар, пожар или сериозна повреда.

СОЧУВАЈТЕ ГИ СИТЕ МЕРКИ ЗА БЕЗБЕДНОСТ И УПАТСТВА ЗА ИДНО ПРЕГЛЕДУВАЊЕ.

Терминот „електрична алатка“ во предупредувањата се однесува на вашата

електрична алатка која работи на струја (преку кабел), или на електрична алатка која работи на батерии (без кабел).

1) БЕЗБЕДНОСТ НА РАБОТНОТО МЕСТО

- а) **Одржувајте го работното место чисто и добро осветлено.** Пренатрупани и темни места се причина за незгоди.
- б) **Немојте да работите со електрични алатки во експлозивни окружувања, какви што постојат кога има присуство на запалливи течности, гасови или честички.** Електричните алатки произведуваат искри што можат да ги запалат честичките или испарувањата.
- в) **Држете ги децата и присутните лица настрана додека употребувате електрична алатка.** Одвлекување на вниманието може да предизвика да изгубите контрола.

2) БЕЗБЕДНОСТ ОД ЕЛЕКТРИЧЕН УДАР

- а) **Приклучокот на електричната алатка мора да се совпаѓа со приклучницата. Никогаш не го преправајте приклучокот. Не употребувајте адаптерски приклучоци со заземјени електрични алатки.** Непреправените приклучоци и соодветните приклучници ќе го намалат ризикот од електричен удар.
- б) **Избегнувајте телесен контакт со заземјени површини како што се цевки, радијатори, шпорети или фрижидери.** Има зголемен ризик од електричен удар ако вашето тело е заземјено.
- в) **Не ги изложувајте електричните алатки на дожд или влажност.** Навлегувањето на вода во електричната алатка го зголемува ризикот од електричен удар.
- г) **Употребувајте го кабелот правилно. Никогаш не го употребувајте кабелот за носење, влечење или исклучување на електричната алатка. Држете го кабелот настрана од топлина, масло, остри рабови или подвижни делови.** Оштетените или заплетканите кабли го зголемуваат ризикот од електричен удар.
- д) **Кога работите со електрична алатка надвор, употребувајте продолжен кабел кој е соодветен за надворешна употреба. Употребата на кабел што е соодветен за**

надворешна употреба го намалува ризикот од електричен удар.

- ѓ) **Доколку работењето со електрична алатка во влажна средина не може да се избегне, употребувајте заштитна диференцијална (FID) склопка. Употребата на заштитна диференцијална (FID) склопка го намалува ризикот од електричен удар.**

3) ЛИЧНА БЕЗБЕДНОСТ

- а) **Бидете претпазливи, внимавајте што правите и користете логика кога работите со електрична алатка. Не употребувајте електрична алатка кога сте уморни или кога сте под влијание на дрога, алкохол или лекови.** Еден момент на невнимание за време на работење со електрична алатка може да доведе до сериозна лична повреда.
- б) **Носете опрема за лична заштита. Секогаш носете заштита за очите.** Заштитната опрема, како што се маски против прав, нелизгачки сигурносни обувки, шлемови или штитници за слухот, ќе го намали бројот на повреди кога се употребува за соодветни работни услови.
- в) **Спречете ненамерно вклучување на алатката. Обезбедете прекинувачот да биде во исклучена положба пред да ја приклучите алатката на извор на струја или на батериски пакет, или пред да ја подигнете или пренесувате алатката.** Пренесувањето на електрични алатки со прст на прекинувачот или приклучување на извор на струја на вклучени алатки може да доведе до незгоди.
- г) **Отстранете ги сите алатки за подесување или клучеви пред да ја вклучите електричната алатка.** Клуч или алатка за подесување што е закачена на ротирачкиот дел на електричната алатка може да доведе до повреда.
- д) **Не посегайте предалеку. Цврсто стојте на земјата и бидете во рамнотежа во секое време.** Ова овозможува подобра контрола над електричната алатка во неочекувани ситуации.
- ѓ) **Носете соодветна облека. Не носете широка облека или накит. Држете ги косата, облеката и ракавиците настрана од подвижните делови.**

Широката облека, накитот или долгата коса може да бидат фатени во подвижните делови.

- e) **Доколку на уредите постои можност за приклучување на опрема за извлекување и собирање на прав, обезбедете таа да биде приклучена и правилно употребувана.**
Собирањето на правот може да ги намали опасностите поврзани со прав.

4) УПОТРЕБА И ОДРЖУВАЊЕ НА ЕЛЕКТРИЧНИ АЛАТКИ

- a) **Не ја употребувајте електричната алатка на сила. Употребувајте електрична алатка што е соодветна за вашата работа.** *Соодветната електрична алатка ќе ја заврши работата подобро и побезбедно со брзината за која што била дизајнирана.*
- b) **Не употребувајте ја електричната алатка доколку прекинувачот не ја вклучува и исклучува.** *Секоја електрична алатка што не може да се контролира преку прекинувачот е опасна и мора да биде поправена.*
- в) **Исклучете го приклучокот од изворот на струја или од батерискиот пакет за електричната алатка пред да правите подесувања, менувате додатоци или пред да ја одложите електричната алатка.** *Таквите превентивни безбедносни мерки го намалуваат ризикот за случајно вклучување на електричната алатка.*
- г) **Одлагајте ги електричните алатки што не ги употребувате надвор од досег на децата и не дозволувајте да ги употребуваат лица кои не се запознаени со нивната функција и со овие упатства.** *Електричните алатки се опасни кога со нив ракуваат необучени корисници.*
- д) **Одржувајте ги електричните алатки. Проверете дали подвижните делови се лошо поставени, заглавени или оштетени, или постои друга состојба која би можела да влијае врз работењето на електричната алатка.** *Доколку електричната алатка е оштетена, однесете ја на поправка пред да ја употребите.* *Многу незгоди се предизвикани поради лошо одржувани електрични алатки.*
- е) **Одржувајте ги алатките за сечење остри и чисти.** *Правилно одржуваните алатки за сечење со остри рабови*

за сечење имаат помала шанса да се заглават и полесно се управуваат.

- e) **Употребувајте ги електричните алатки, приборот, сечилата и сл. во склад со овие упатства, имајќи ги предвид работните услови и работата која треба да се заврши.** *Употребата на електрична алатка за работа што е различна од нејзината намена може да доведе до опасна ситуација.*

5) СЕРВИС

- a) **Вашите електрични алатки треба да ги сервисира квалификувано лице кое користи само идентични резервни делови.** *Вака ќе бидете сигурни дека се одржува безбедноста на електричната алатка.*

Дополнителни посебни правила за безбедност Упатства за безбедност за сите примени

- a) **Оваа електрична алатка е наменета за брусене, четкање, сечење и полирање (само моделите D28116 и D28136).** *Прочитајте ги сите мерки за претпазливост, упатства, скици и технички карактеристики што ќе ги добиете со оваа електрична алатка.* *Непридржување кон предупредувањата и упатствата може да доведе до електричен удар, пожар или сериозна повреда.*
- b) **Операции, како на пр. полирање (само моделот D28133), не се препорачува да се вршат со оваа електрична алатка.** *Извршувањето на работи за кои не е наменета електричната алатка може да биде опасно и да предизвика повреда.*
- c) **Не употребувајте додатоци кои не се посебно направени и препорачани од страна на производителот на алатката.** *Тоа што додатокот може да се прикачи на вашата електрична алатка не осигурува безбедно работење.*
- г) **Брзината декларирана на додатокот мора да биде барем еднаква на максималната брзина назначена на електричната алатка.** *Додатоците што работат побрзо од нивната декларирана брзина можат да се скршат или се одвојат.*

- д) **Надворешниот дијаметар и дебелината на додатокот мора да бидат во рамки на декларираните можности на вашата електрична алатка. Додатоците со несоодветна големина не можат соодветно да се заштитат или контролираат.**
- е) **Внатрешните отвори на дисковите, прирабниците, подлогите и сите други додатоци мора да одговараат на вретеното на електричната алатка. Додатоците со внатрешни отвори што не се соодветни со монтираниот хардвер на електричната алатка ќе излезат од рамнотежа, претерано ќе вибрираат и може да предизвикаат губење на контрола.**
- е) **Немојте да употребувате оштетени додатоци. Пред секоја употреба прегледајте дали резните тркала се напрснати или откршени, дали подлогите се напрснати, расцепени или излитени, и дали четките имаат испаднати или скршени челични влакна. Доколку електричната алатка или додатокот паднат на земја, прегледајте дали се оштетени или поставете неоштетен додаток. По прегледот и монтирањето на додатокот, обезбедете Вие и присутните лица да бидете надвор од рамнината во која работи вртечкиот додаток и оставете ја алатката да работи со максимална брзина без оптоварување во траење од една минута. Оштетените додатоци обично се кршат за време на овој период на тестирање.**
- ж) **Носете опрема за лична заштита. Во зависност од работата, употребувајте штитник за лице или заштитни очила. По потреба, носете маска против прав, штитници за слух, ракавици и работна престилка која може да заштити од мали абразивни парчиња од предметот кој се обработува. Заштитата за очите мора да може да запре летечки отпаднати парчиња кои се ствараат во работењето. Маската против прав или респираторот мора да бидат во можност да ги задржат честичките кои се ствараат во работењето. Продолжена изложеност на звук со висок интензитет може да предизвика губење на слухот.**
- з) **Држете ги присутните лица на безбедна оддалеченост од работното место. Секој што ќе влезе во работниот простор мора да носи опрема за лична заштита. Парчиња од работен материјал или од скршен додаток можат да одлетаат и да предизвикаат повреда надвор од непосредниот круг на работење.**
- с) **Фаќајте ги електричните алатки само за изолираните површини за држење кога вршите работа при која додатокот за сечење може да дојде во допир со скриени жици или со сопствениот кабел. Доколку додатокот за сечење допре жица под напон, тоа може да ги доведе изложените метални делови од електричната алатка под напон и може да предизвика електричен удар кај ракувачот.**
- и) **Поставете го кабелот подалеку од вртечкиот додаток. Ако изгубите контрола, кабелот може да биде пресечен или закачен и вашата дланка или рака може да биде повлечена во вртечкиот додаток.**
- ј) **Никогаш не спуштајте ја електричната алатка додека додатокот не запре целосно. Вртечкиот додаток може да се фати за површината и да ви ја одземе од контрола електричната алатка.**
- к) **Не ја вклучувајте електричната алатка додека ја пренесувате. Случаен контакт со вртечкиот додаток може да ја фати вашата облека, привлекувајќи го додадотокот кон вашето тело.**
- л) **Редовно чистете ги отворите за вентилација на електричната алатка. Вентилаторот на моторот ќе внесе прав во куќиштето и голема акумулација на метал во прав може да предизвика опасности поврзани со напојувањето.**
- љ) **Не работете со електричната алатка блиску да запалливи материјали. Искри може да ги запалат овие материјали.**
- м) **Не употребувајте додатоци што бараат течности за ладење. Употреба на вода или други течности за ладење може да доведе до електричен удар.**

ДОПОЛНИТЕЛНИ УПАТСТВА ЗА БЕЗБЕДНОСТ ЗА СИТЕ ПРИМЕНИ

Причини за повратен удар и превентивни мерки

Повратен удар е ненадејна реакција поради прикleshтено или заглавено вртчко тркало, подлога, четка или било кој друг додаток. Прикleshтувањето или заглавувањето предизвикува нагло забавување на вртчекниот додаток, кое пак предизвикува неконтролираната електрична алатка да биде присилена да се движи во спротивен правец од вртењето на додатокот во точката на прикleshтувањето.

На пример, доколку резното тркало е прикleshтено или заглавено во обработуваниот предмет, работ на тркалото што влегува во точката на прикleshтувањето може да влезе во површината на материјалот и да предизвика тркалото да испадне или да излета од алатката. Тркалото може или да отскокне во правец на ракувачот или настрана од него, во зависност од правецот на движењето на тркалото во точката на прикleshтувањето. Резните тркала исто така може да пукнат во овие услови.

Повратниот удар е резултат на неправилно употребување на електричната алатка и/или на неправилни постапки или услови при работата, и може да биде избегнат доколку се применат соодветните долунаведени мерки за претпазливост:

- а) Држете ја цврсто електричната алатка и поставете ги телото и раката така да можете да ги издржите силите од повратниот удар. Секогаш употребувајте ја помошната рачка доколку ја има за да имате максимална контрола над повратниот удар или да реагирате на вртежниот момент при вклучувањето. Ракувачот може да го контролира вртежниот момент или силите на повратниот удар ако се превземени соодветни заштитни мерки.**
- б) Никогаш не ја ставајте раката блиску до вртчекниот додаток. Повратен удар може да предизвика додатокот да прејде преку вашата рака.**
- в) Не поставајте го телото во правец во кој ќе се движи електричната алатка доколку дојде до повратен**

удар. Повратен удар ќе ја придвижи алатката во насока спротивна на движењето на тркалото во моментот на преоптоварувањето.

- г) Бидете особено внимателни кога работите на аголни делови, остри рабови и др. Избегнувајте да го отскокнете и заглавувате додатокот. Вртчекниот додаток има обичај да се заглави кај аголните делови, острите рабови и при отскокнувањето и да предизвика губење на контрола или повратен удар.**
- д) Не прикачувајте ланец за сечење дрва или назабен лист за пила. Таквите сечива причинуваат постојани повратни удари и губење на контрола.**

Мерки за безбедност при вршење операции за брусење и абразивно сечење

- а) Употребувајте само видови на тркала кои се препорачани за вашата електрична алатка и посебни штитници кои се направени за избраните тркала. Тркала за кои што не е дизајнирана електричната алатка не можат соодветно да бидат заштитени и не се безбедни.**
- б) Штитникот мора да биде сигурно прикачен на електричната алатка и поставен за максимална безбедност, така да најмал дел од дискот е изложен накај ракувачот. Штитникот помага да го заштити ракувачот од скршени делови од дискот и случаен контакт со дискот и искри кои што би можеле да ја запалат облеката.**
- в) Дискот мора да се користат само за препорачаната намена. На пример: немојте да брусите со страна од резно тркало. Резните тркала се наменети за периферално брусење, страничните сили што се придодаваат на овие тркала можат да предизвикаат нивно кршење.**
- г) Секогаш употребувајте неоштетени прирабници кои се со соодветна големина и облик за избраниот диск. Соодветните прирабници го прицврстуваат тркалото и така ја намалуваат веројатноста за негово кршење. Прирабниците за резни тркала може да се разликуваат од прирабниците за брусни тркала.**

- д) Не употребувајте истрошени дискови од поголеми електрични алатки. Тркалата наменети за поголеми електрични алатки не се соодветни за поголемата брзина на помалите алатки и може да се распукаат.

Дополнителни мерки за безбедност при вршење на операции за брусење и абразивно сечење

- а) Немојте да го набивате резното тркало или да нанесувате преголем притисок. *Не пробувајте да направите преголема длабочина при сечењето. Преголем притисок врз дискот го зголемува оптоварувањето и подложноста на виткање или навлегување на дискот во материјалот што се сече и можноста за повратен удар или кршење на дискот.*
- б) Не го поставувајте телото во правец на движењето на вртчето тркало или зад него. *Додека при работењето дискот ви се оддалечува од телото, можниот повратен удар може да ги насочи ротирачкиот диск и електричната алатка директно кон Вас.*
- в) Кога дискот навлегува во материјалот или кога прекинувате со сечењето поради каква и да е причина, исклучете ја електричната алатка и држете ја неподвижна додека дискот не престане да се врти. *Никогаш не обидувајте се да го отстраните резното тркало од местото на сечењето додека тркалото е во движење за да не дојде до повратен удар. Извршете преглед и преземете мерки да се отстрани причината за заглавување на тркалото.*
- г) Немојте повторно да ја вклучувате алатката додека е во обработуваниот предмет. *Пуштете тркалото да ја достигне полната брзина и внимателно навлезете во местото на сечењето. Тркалото може да се заглави, испадне или излета поради повратен удар доколку електричната алатка се вклучи додека е во обработуваниот предмет.*
- д) *Поставете потпирачи при обработка на плочи или преголеми предмети за да го намалите ризикот од заглавување на тркалото или повратен удар. Поголемите предмети имаат тенденција да се вдлабнуваат поради својата тежина. Треба да се постават потпирачи*

под предметот на обработка блиску до линијата на сечењето од двете страни на тркалото, и блиску до рабовите на предметот.

- ѓ) *Бидете посебно внимателни кога правите „цедно засекување“ во постоечки ѕидови или други мртви точки. Испакнатото тркало може да засече во гасоводни или водоводни цевки, електрични инсталации или објекти што може да предизвикаат повратен удар.*

Посебни мерки за безбедност при шмирглање

- е) *Не употребувајте преголема хартија за шмирглање со дискот. Следете ги препораките на производителот кога избирате хартија за шмирглање. Хартија за шмирглање која преоѓа преку подлогата за шмирглање може да се расцепи и да предизвика заглавување или отцепување на дискот или повратен удар.*

Посебни мерки за безбедност при полирање (само моделите D28116 и D28136)

- а) *Не дозволувајте да има неприцврстени делови од навлакмата за полирање или нејзините врвки за прицврстување да се вртат слободно. Гурнете ги внатре или скратете ги врвките за прицврстување. Слободни и вртечки врвки од додатокот може да ви се заплеткаат во прстите или да се заглават во предметот што се обработува.*

Посебни мерки за безбедност при четкање

- а) *Знајте дека четката исфрла челични влакна дури и за време на нормално работење. Не ги напрегајте премногу челичните влакна преку нанесување на преголем притисок врз четката. Челичните влакна лесно можат да пробијат тенка облека и/или кожа.*
- б) *Доколку се препорачува употреба на штитник при четкање, не дозволувајте допир помеѓу четката или тркалото со челичните влакна и штитникот. Дискот со челичните влакна или четката може да*

се прошири во дијаметар како резултат од работењето и центрифугалните сили.



Носете штитници за очите.

Дополнителни безбедносни информации

- Монтирање делови со навртување мора да биде соодветно со навојот на вретеното на брусилката. За додатоци што се монтираат со прирабници, внатрешниот отвор на додатокот мора да биде соодветен со дијаметарот на прирабникот. Додатоците што не се соодветни со монтираниот хардвер на електричната алатка ќе излезат од рамнотежа, претерано ќе вибрираат и може да предизвикаат губење на контрола.
- Брусната површина на тркалата со вдлабната средина мора да се намонтира под линијата на работ на штитникот. Несоодветно монтирано тркало што излегува низ линијата на работ на штитникот не може да биде соодветно заштитено.



ПРЕДУПРЕДУВАЊЕ:

Препорачуваме употреба на заштитна диференцијална (FID) склопка со рејтинг на диференцијална струја од 30mA или помалку.

Останати ризици

Дури и ако се применат соодветните правила за безбедност и се воведат безбедносна опрема, одредени останати ризици не може да се избегнат. Тоа се:

- Оштетување на слухот
- Ризик од лична повреда поради излетани парчиња.
- Ризик од изгореници поради загревањето на додатоците при работењето.
- Ризик од лична повреда поради долготрајна употреба.
- Ризик од прав од опасни материји.

Ознаки на алатката

Следните слики се наоѓаат на алатката:



Прочитајте го упатството за употреба пред да ја употребите алатката.



Носете штитници за ушите.

МЕСТО ЗА ШИФРАТА НА ДАТУМОТ (СКИЦА 1)

Шифрата на датумот (P), која исто така ја вклучува и годината на производство, е испечатена на куќиштето.

На пример:

2015 XX XX

Година на производство

Содржина на кутијата

Кутијата содржи:

- 1 Аголна брусилка
 - 1 Штитник
 - 1 Странична рачка
 - 1 Сет од прирабници
 - 1 Рачвест клуч со две игли
 - 1 Упатство за употреба
- Проверете да не се оштетила алатката, деловите или додатоците при транспортот.
 - Детално прочитајте го и разберете го ова упатство пред да започнете со работа.

Опис (скица 1)



ПРЕДУПРЕДУВАЊЕ: Никогаш немојте да ја преправате електричната алатка или било кој нејзин дел. Тоа може да доведе до оштетување или повреда.

- A. Прекинувач за вклучување и исклучување
- B. Копче за блокирање на вретеното
- C. Штитник
- D. Странична рачка
- E. Електронска контрола на брзината (D28116, D28136 only)
- F. Отвор за исфрлање на прав

НАМЕНА

Издржливите аголни брусилки D28116, D28133 и D28136 се дизајнирани за професионално брусене, сечење и шмирглање и полирање (само моделите D28116 и D28136).

НЕ користете други видови на брусни дискови освен дискови со вдлабната средина и ламеласти дискови.

НЕМОЈТЕ да ја употребувате алатката во влажни услови или во присуство на запалливи течности или гасови.

Овие издржливи брусилки се професионални електрични алатки.

НЕ им дозволувајте на деца да дојдат во допир со алатката. Потребен е надзор кога неискусни ракувачи ја употребуваат оваа алатка.

- **Мали деца и физички слаби лица.** Овој уред не е наменет за употреба од страна на мали деца или физички слаби лица без надзор.
- Овој производ не е наменет за употреба од страна на лица (вклучувајќи и деца) кои што патат од намалени физички, сетилни или психички можности или на лица со недоволно искуство и/или со желба да научат освен ако не се под надзор на личноста која е одговорна за нивната безбедност. Деца никогаш не треба да се остават сами со овој производ.

Антивибрациона странична рачка (скица 1)

Антивибрационата странична рачка (D) овозможува дополнителна удобност при работата така што ги апсорбира вибрациите што ги предизвикува алатката.

Брзостезен штитник (скица 1)

Брзостезниот штитник (C) овозможува брзо подесување за време на работата за да се зголеми бројот на примени.

Систем за исфрлање на прав (скица 1)

Системот за исфрлање на прав (F) спречува насобирање на правта околу штитникот и отворот на моторот, и максимално го намалува количеството на прав што навлегува во куќиштето на моторот.

Постепено забрзување

Постепеното забрзување овозможува постепено зголемување на брзината за да се избегне почетното ненадејно движење при вклучувањето. Оваа карактеристика е особено корисна при работа во тесни простории.

Електронска контрола на брзината

D28116, D28136

Електронската контрола на брзината дава дополнителна контрола врз алатката и овозможува алатката да се употребува при оптимални услови за најдобро да одговара на додатокот и материјалот.

Спојка

Спојката за ограничување на обртниот момент ја намалува максималната обртна реакција што се пренесува на работникот во случај на прикleshтување на дискот. Оваа карактеристика исто така го спречува блокирањето на запчаниците и на електромоторот. Спојката за ограничување на обртниот момент е фабрички подесена и не може да се прилагодува.

Прекинувач со заштита од пад на напонот

Прекинувачот за вклучување и исклучување има функција за заштита од пад на напонот: доколку напојувањето биде исклучено поради некоја причина, прекинувач ќе треба да биде повторно активиран.

Заштита од преоптоварување

Напојувањето на моторот со струја ќе биде прекинато во случај на преоптоварување на моторот. Напојувањето ќе биде повторно вклучено откако алатката ќе се излади до температура што е погодна за работа.

Безбедност од електричен удар

Електромоторот е наменет само за работа со определен напон. Секогаш проверете дали струјното напојување одговара на напонот што е деклариран на плочката.



Вашата DeWALT алатка е двојно изолирана во согласност со EN60745; затоа не е потребна жица за заземјување.

Доколку електричниот кабел е оштетен, мора да биде заменет со специјално подготвен кабел што е достапен преку мрежата на сервиси на DeWALT.

Замена на приклучокот за струја (само за Велика Британија и Ирска)

Доколку треба да се монтира нов приклучок за струја:

- Внимателно фрлете го стариот приклучок.
- Поврзете го кафеавиот кабел со терминалот што е под напон во приклучокот.
- Поврзете го синиот кабел со неутралниот терминал.



ПРЕДУПРЕДУВАЊЕ: Ништо не смее да се поврзува на терминалот за заземјување.

Следете ги упатствата за монтирање и обезбедете квалитетни приклучоци.
Препорачан осигурувач: 13 А.

Употреба на продолжен кабел

Доколку е потребен продолжен кабел, употребувајте продолжен кабел со 3 јадра со проверен квалитет што одговара на струјниот приклучок на оваа алатка (погледнете во **Технички податоци**). Минималниот попречен пресек на проводникот е 1.5 mm²; максималната должина е 30 метри.

Секогаш целосно одмотајте го кабелот кога употребувате продолжен кабел од макара.

СКЛОПУВАЊЕ И ПОДЕСУВАЊЕ



ПРЕДУПРЕДУВАЊЕ: За да го намалите ризикот од сериозни повреди, исклучете ја алатката и извадете го приклучокот од изворот на струја пред да вршите подесувања или пред да монтирате и одстранувате додатоци. Пред повторно да ја приклучите алатката, притиснете и ослободете го копчето за вклучување за да се осигурате дека алатката е исклучена. Случајно активирање на алатката може да предизвика повреда

Монтирање на страничната рачка (скица 5)



ПРЕДУПРЕДУВАЊЕ: Пред употреба алатката, проверете дали рачката е добро прицврстена.



ПРЕДУПРЕДУВАЊЕ: Страничната рачка секогаш треба да се употребува за постојано одржување на контрола врз алатката.

Навртете ја страничната рачка (D) цврсто во една од дупките (Q) од било која страна на куќиштето.

Монтирање и отстранување на штитникот (скица 2)



ПРЕДУПРЕДУВАЊЕ: За да го намалите ризикот од сериозни повреди, исклучете ја алатката и извадете го приклучокот од изворот на струја пред да вршите подесувања или пред да монтирате и одстранувате додатоци. Пред повторно да ја приклучите алатката, притиснете и ослободете го копчето за вклучување за да се осигурате дека алатката е исклучена. Случајно активирање на алатката може да предизвика повреда



ВНИМАНИЕ: Штитници мора да се користат со оваа брусилка.

Кога го употребувате моделот на брусилката D28116, D28133 или D28136 споен абразивен диск за сечење на метал или градежен материјал, МОРА да се употребува штитник од тип 1. Штитниците од тип 1 се достапни со доплата кај дистрибутерите на DEWALT.

НАПОМЕНА: Погледнете во **Табела со додатоци за брусене и сечење** на крајот од овој дел за да видите кои други додатоци можат да се користат со овие брусилки.

1. Поставете ја аголната брусилка на маса, со вретеното (O) свртено нагоре.
2. Притиснете ја стегата (G) и држете го штитникот (C) над алатката како што е прикажано.
3. Доведете ги рецките (K) во линија со засеците (L).
4. Притиснете го штитникот надолу и завртете го во потребната положба.

5. Доколку е потребно, зголемете ја стезната сила со затегање на завртката (М).
6. Затегнете ја стегата.
7. За да го отстраните штитникот, отпуштете ја стегата.

Монтирање и отстранување на брусен или резен диск (скици 1, 3 и 4)



ПРЕДУПРЕДУВАЊЕ: Немојте да употребувате оштетени дискови.

1. Поставете ја алатката на маса, со штитникот свртен нагоре.
2. Поставете ја внатрешната прирабница (I) правилно на вретеното (O) (скица 3).
3. Поставете го дискот (N) на внатрешната прирабница (I). Кога монтирате диск со испакнат центар, осигурајте испакнатиот центар (J) да биде свртен во насока на внатрешната прирабница (I).
4. Навртете ја навртката (H) правилно на вретеното (O) (скица 4):
 - а. Прстенот на навртката (H) мора да биде свртен во насока на дискот кога монтирате брусен диск (скица 4А);
 - б. Прстенот на навртката (H) мора да биде свртен во спротивна насока од дискот кога монтирате резен диск (скица 4В).
5. Притиснете го копчето за блокирање на вретеното (B) и завртете го вретеното (O) додека не се зацврсти.
6. Навртете ја навртката (H) со употреба на испорачаниот рачвест клуч.
7. Отпуштете го копчето за блокирање на вретеното.
8. За да го отстраните дискот, разлабавете ја навртката (H) со рачвестиот клуч.

Поставување и отстранување подлога/ хартија за шмирглање (скици 1 и 4)

1. Поставете ја алатката на маса, со штитникот свртен нагоре.
2. Отстранете ја внатрешната прирабница (I).
3. Поставете ја гумената подлога соодветно на вретеното (O).
4. Поставете ја хартијата за шмирглање на гумената подлога.

5. Навртете ја навртката (H) на вретеното. Прстенот на навртката со навој (H) мора да е свртен кон гумената подлога.
6. Притиснете го копчето за блокирање на вретеното (B) и завртете го вретеното (O) додека не се зацврсти.
7. Зацврстете ја навртката (H) со употреба на рачвестиот клуч.
8. Отпуштете го копчето за блокирање на вретеното
9. За да ја отстраните гумената подлога, разлабавете ја навртката (H) со рачвестиот клуч.

Монтирање на чашката на челична четка

Затегнете ја челичната четка директно на вретеното без употреба на преграда и прирабницата.

Подесување на електронската контрола на брзината (скица 6)

D28116, D28136

Завртете го избирачот (E) до посакуваното ниво. Вртете го избирачот нагоре за поголема брзина или надолу за помала брзина. Потребното подесување ќе го дознаете со искуство.

Пред употреба

- Монтирајте го штитникот и соодветното тркало. Не употребувајте премногу истрошени дискови или тркала.
- Не употребувајте оштетени додатоци. Пред секоја употреба прегледајте дали резните тркала се напрснати или откршени, дали подлогите се напрснати, расцепени или излитени, и дали четките имаат испаднати или скршени челични влакна. Доколку електричната алатка или додатокот паднат на земја, прегледајте дали се оштетени или поставете неоштетен додаток. По прегледот и монтирањето на додатокот, обезбедете Вие и присутните лица да бидете надвор од рамнината во која работи вртечкиот додаток и оставете ја алатката да работи со максимална брзина без оптоварување во траење од една минута. Оштетените додатоци обично се кршат за време на овој период на тестирање.

- Осигурајте внатрешната и надворешната прирабница да бидат правилно монтирани. Следете ги инструкциите дадени во Табела за додатоци за брусене и сечење.
- Осигурајте дискот или тркалото да се врти во насока на стрелките на додатокот и на алатката.

УПОТРЕБА

Упатства за употреба



ПРЕДУПРЕДУВАЊЕ: Секогаш работете во склад со упатствата за безбедна употреба и соодветните правила.



ПРЕДУПРЕДУВАЊЕ: За да го намалите ризикот од сериозни повреди, исклучете ја алатката и извадете го приклучокот од изворот на струја пред да вршите подесувања или пред да монтирате и одстранувате додатоци. Пред повторно да ја приклучите алатката, притиснете и ослободете го копчето за вклучување за да се осигурате дека алатката е исклучена.



ПРЕДУПРЕДУВАЊЕ:

- Осигурајте се дека сите материјали што треба да се сечат или брусат се прицврстени.
- Користете стеги или менгеме за прицврстување и поддршка на работниот материјал врз стабилна платформа. Важно е добро да се прицврсти работниот материјал за да се спречи движење на истиот и губење на контрола. Движењето на работниот материјал или губењето на контрола може да создаде опасност и да предизвика лична повреда.
- Зацврстете го работниот материјал. Работен материјал зацврстен со уреди за стегнување или со менгеме ќе биде постабилен отколку да се држи со рака.
- Поставете панели за потпора при обработка на плочи или преголеми предмети за да го

намалите ризикот од заглавување на тркалото или повратен удар. Поголемите предмети имаат тенденција да се вглабнуваат поради својата тежина. Треба да се постават потпирачи под предметот на обработка блиску до линијата на сечењето од двете страни на тркалото, и блиску до рабовите на предметот.

- Секогаш носете стандардни работни ракавици додека работите со оваа алатка.
- Картерот се вжештува при употреба.
- Нанесете само лесен притисок врз алатката. Немојте да нанесувате страничен притисок на дискот.
- Избегнувајте преоптоварување. Доколку алатката се прегрее, оставете ја да работи неколку минути без оптоварување за да се олади додатокот. Не ги допирајте додатоците пред да се оладат. Дискот се вжештуваат при употреба.
- Не користете посебни навртки за намалување или приспособувачи за да наместите абразивни дискови со голем отвор.
- Никогаш не ја користете алатката без штитник.
- Алатката не е наменета да се користи со брусен цилиндер.
- Не ја користете алатката на место за отсекување.
- Никогаш не користете вливачи заедно со споени абразивни производи.
- Имајте во предвид дека тркалото продолжува да се врти дури и откако машината ќе се исклучи.

Правилна положба на рацете (скица 1)



ПРЕДУПРЕДУВАЊЕ: За да го намалите ризикот од сериозни повреди, **СЕКОГАШ** користете ја правилната положба на рацете како што е прикажано.



ПРЕДУПРЕДУВАЊЕ: За да го намалите ризикот од сериозни повреди, **СЕКОГАШ** држете ја цврсто алатката очекувајќи ненадејна реакција.

Правилната положба на рацете значи едната рака да биде на страничната рачка (D), а другата на телото на алатката, како што е прикажано на скица 1.

Вклучување и исклучување (скица 1)



ПРЕДУПРЕДУВАЊЕ: Не ја вклучувајте или исклучувајте алатката кога е под притисок.

За да ја вклучите алатката, притиснете го прекинувачот (A).

За непрекинато работење, притиснете го прекинувачот до крај напред.

За да ја запрете алатката, ослободете го прекинувачот. За да ја запрете алатката кога е во режим на непрекинато работење, притиснете го задниот дел од прекинувачот.

Копче за блокирање на вретеното (скица 1)

Постои копче за блокирање на вретеното (B) за да се спречи вртење на вретеното додека се монтираат или отстрануваат тркала. Употребувајте го копчето за блокирање на вретеното само кога алатката е исклучена од извор на струја и е целосно запрена.

ИЗВЕСТУВАЊЕ: За да го намалите ризикот од оштетување на алатката, немојте да го притискате копчето за блокирање на вретеното додека алатката работи. Ке дојде до оштетување на алатката, а монтираниот додаток може да излета и да доведе до повреда.

За да го блокирате вретеното, притиснете го копчето за блокирање на вретеното и вртете го вретеното се додека не се блокира.

Работа со метал

Кога со алатката обработувате метал, осигурајте заштитната диференцијална (FID) склопка да биде вметната за да се избегнат ризиците што настануваат поради триење на метал.

Доколку доводот на струја е прекинат од страна на диференцијалната (FID) склопка, однесете ја алатката кај овластен сервисер на DEWALT.



ПРЕДУПРЕДУВАЊЕ: При екстремни работни услови, прав што спроведува струја може да се насобере во куќиштето на машината кога се работи со метал. Ова може да резултира со потенцијален ризик од електричен удар во заштитната изолација на машината.

За да избегнете насобирање на метална прав во машината, препорачуваме секојдневно да ги чистите отворите за вентилација. Погледнете во делот **Одржување**.

Употреба на ламелести дискови



ПРЕДУПРЕДУВАЊЕ: **Натрпување метален прав.** Долготрајна употреба на ламелести дискови при работа со метал може да доведе до зголемена можност за електричен удар. За да го намалите овој ризик, пред употреба вметнете заштитна диференцијална (FID) склопка и чистете ги секојдневно отворите за вентилација со вдување на сув компримиран воздух во отворите за вентилација, во склад со долу наведените упатства за одржување.

Сечење метал

За сечење со споени абразиви, секогаш користете штитник тип 1.

Кога сечете, работете со релативна сила, прилагодена на материјалот што се сече. Не нанесувајте притисок на резниот диск, ниту, пак, виткајте ја или осцилирајте ја машината.

Не ја намалувајте брзината на резните дискови при исклучување со нанесување страничен притисок.

Машината мора секогаш да работи со движење напред. Во спротивно, секогаш постои можноста за неконтролирано отфрлување на алатката од сечењето.

Кога се сечат профили и квадратни делови, најдобро е да се почне од најмалиот пресек.

Грубо брусење

Никогаш не користете резен диск за грубо брусење.

Секогаш користете го штитникот тип 27.

Најдобри резултати при грубо брусење се добиваат кога машината ќе се постави на агол од 30° до 40°. Движете ја машината напред и назад со умерен притисок. На овој начин, работниот материјал нема да се прегрее, изгуби боја или добие вдлабнатини.

Сечење камен

Машината смее да се користи единствено за суво сечење.

За сечење на камен, најдобро е да се користи дијамантски резен диск.

Ракувајте со машината само со дополнителна маска за заштита од прав.

Совет при ракување

Бидете внимателни кога сечете дупки во структурни ѕидови.

Дупките во структурни ѕидови се предмет на посебни, национални регулативи. Овие регулативи мораат да се почитуваат во секој случај.

Пред да започнете со работа, консултирајте се со одговорниот градежен инженер, архитект или со градежниот надзорник.

ОДРЖУВАЊЕ

Вашата DEWALT електрична алатка е направена да работи долго време со минимално одржување. Постојаното работење на задоволително ниво зависи од правилната грижа за алатката и редовното чистење.



ПРЕДУПРЕДУВАЊЕ: За да го намалите ризикот од сериозни повреди, исклучете ја алатката и извадете го приклучокот од изворот на струја пред да вршите подесувања или пред да монтирате и одстранувате додатоци. Пред повторно да ја приклучите алатката, притиснете и ослободете го копчето за вклучување за да се осигурате дека алатката е исклучена. Случајно активирање на алатката може да предизвика повреда

Истрошени четки

Моторот автоматски ќе се исклучи и со тоа ќе значи дека графитните четкички се скоро истрошени и дека на алатката и е потребно сервисирање. Графитните четкички не може да ги менува корисникот. Носете ја алатката кај овластен сервисер на DEWALT.



Подмачкување

На вашата електрична алатка не и е потребно дополнително подмачкување.



Чистење



ПРЕДУПРЕДУВАЊЕ: Издувајте ги нечистотијата и правта од главното кукиште со сув воздух кога нечистотијата ќе се собере околу отворите за влез на воздух. Носете квалитетна заштита за очите и маска против прав кога ја извршувате оваа работа.



ПРЕДУПРЕДУВАЊЕ: Никогаш не употребувајте растворувачи или други силни хемикалии за чистење на не-металните делови од алатката. Овие хемикалии можат да ги ослабнат материјалите што се употребени за изработка на овие делови. Употребувајте крпа што е навлажнета само со вода и благ сапун. Никогаш не дозволувајте било каква течност да навлезе во алатката; никогаш не потопувајте било кој дел од алатката во течност.

Изборни додатоци



ПРЕДУПРЕДУВАЊЕ: Бидејќи додатоци, освен оние кои се во понудата на DEWALT, не се тестирани со овој производ, употребата на таквите додатоци со оваа алатка може да биде опасна. За да го намалите ризикот од повреди, со овој производ употребувајте само додатоци препорачани од страна на DEWALT.

Прашајте го продавачот за дополнителни информации во врска со употребата на соодветните додатоци.

ТАБЕЛА НА ДОДАТОЦИ

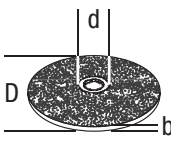
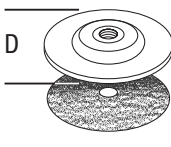
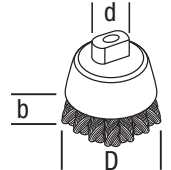
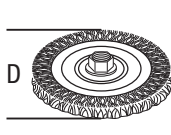
| | Макс. [mm] | | [mm] | Мин. ротација [мин. ⁻¹] | Периферна брзина [m/s] | Должина на дупка со навој [mm] |
|--|------------|----|-------|-------------------------------------|------------------------|--------------------------------|
| | D | b | d | | | |
|  | 115 | 6 | 22,23 | 11000 | 80 | - |
| | 125 | 6 | 22,23 | 11000 | | |
|  | 115 | - | - | 11000 | 80 | - |
|  | 70 | 30 | M14 | 11000 | 45 | 18,0 |
|  | 115 | 12 | M14 | 11000 | 80 | 18,0 |
| | 125 | 12 | M14 | 11000 | 80 | 18,0 |

DEWALT има објекти за собирање и рециклирање на DEWALT производи кога тие ќе го достигнат крајот на работниот век. За ја искористите оваа услуга, ве молиме да го вратите производот кај било кој овластен сервисер кој ќе го собере во ваше име.

Можете да ја најдете адресата на најблискиот овластен сервисер доколку стапите во контакт со локалното претставништво на DEWALT преку адресата назначена во оваа упатство. Постои и друга можност: списокот на овластени сервисери на DEWALT и сите детали за нашите услуги после купувањето можат да се најдат на интернет на: www.2helpU.com.

Заштита на животната средина



Одвоено собирање. Овој производ не смее да се фрла со останатиот отпад од домаќинството.











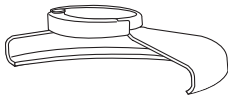

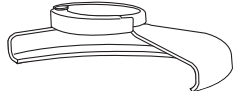

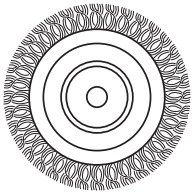

Доколку еден ден заклучите дека вашиот DEWALT производ треба да биде заменет или дека повеќе не ви е од корист, не го фрлајте со отпадот од домаќинството. Овозможете да биде одвоено собран.

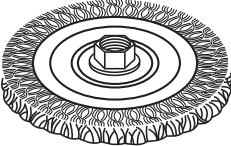
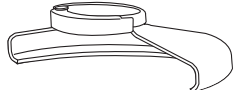

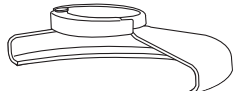

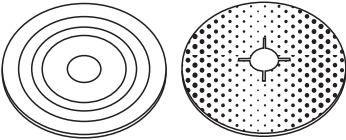
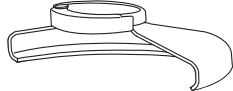

Одвоеното собирање на употребени производи и пакувања овозможува материјалите да бидат рециклирани и повторно употребени. Повторното употребување на рециклирани материјали помага во спречувањето на загадувањето на животната средина и ја намалува побарувачката на сировини.

Локалните прописи можеби овозможуваат одвоено собирање на електрични производи за домаќинство од страна на локалните отпади или продавачите при набавка на нов производ.

ТАБЕЛА СО ДОДАТОЦИ ЗА БРУСЕЊЕ И СЕЧЕЊЕ

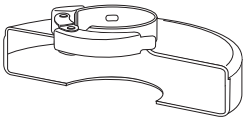
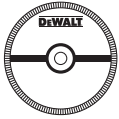
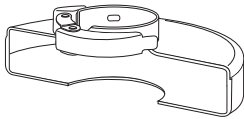
| Тип на штитник | Додаток | Опис | Како се монтира брусилката |
|---|---|--|---|
|  <p>ШТИТНИК ТИП 27</p> |  | <p>Брусен диск со вдлабнат центар</p> |  <p>Штитник тип 27</p> |
| |  | <p>Ламеласто тркало</p> |  <p>Внатрешна прирабница</p> |
| |  | <p>Тркала со челични влакна</p> |   <p>Тркало со вдлабнат центар тип 27</p>  <p>Навртка</p> |
| |  | <p>Тркала со челични влакна со навртка</p> |  <p>Штитник тип 27</p>  <p>Тркало со челични влакна</p> |
| |  | <p>Чашка за челични влакна и навртка</p> |  <p>Штитник тип 27</p>  <p>Челична четка</p> |
| |  | <p>Внатрешна подлога/ шмиргла</p> |  <p>Штитник тип 27</p>  <p>Гумена подлога</p>  <p>Диск за шмирглање</p>  <p>Навртка</p> |

ТАБЕЛА НА ДОДАТОЦИ ЗА БРУСЕЊЕ И СЕЧЕЊЕ (содр.)

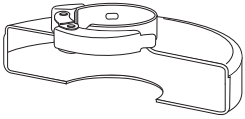
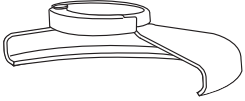
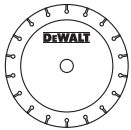
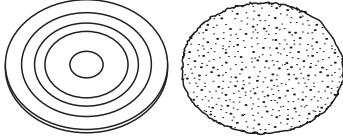
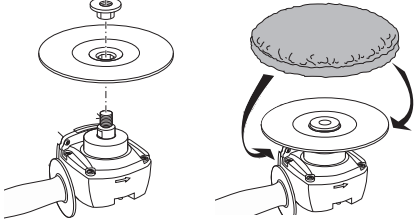
| Тип на штитник | Додаток | Опис | Како се монтира брусилката |
|---|--|------|--|
|  ШТИТНИК ТИП 1 |  Резен диск за градежништво, зацврстен | |  Штитник тип 1  Внатрешна прирабница  Резно тркало  Навртка |
|  ШТИТНИК ТИП 1 ИЛИ  ШТИТНИК ТИП 27 |  Дијамантски резни тркала | | |
| БЕЗ ШТИТНИК (САМО МОДЕЛИТЕ D28116, D28136) |  Навлака за полирање | |  |

